

COMUNE DI MISTERBIANCO



PROGETTO PER L'ALLARGAMENTO ED ILLUMINAZIONE DI VIA DELLE FRESIE

- progetto esecutivo -

ALLEGATO: 8

descrizione:

Piano coordinamento e sicurezza

pareri:

elaborazione: ottobre 2018

IL COORDINATORE
PER LA SICUREZZA

(geom. Saglimbene Sebastiano)



IL PROGETTISTA

(geom. Saglimbene Sebastiano)



IL RESPONSABILE UNICO
DEL PROCEDIMENTO

(ing. Orlando Vincenzo)

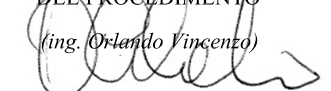

COMUNE DI MISTERBIANCO



PROGETTO PER L'ALLARGAMENTO ED ILLUMINAZIONE DI VIA DELLE FRESIE

- progetto esecutivo -

ALLEGATO: 8

descrizione:

Piano coordinamento e sicurezza

elaborazione: ottobre 2018

pareri:

IL COORDINATORE
PER LA SICUREZZA
(geom. Saglimbene Sebastiano)

IL PROGETTISTA
(geom. Saglimbene Sebastiano)

IL RESPONSABILE UNICO
DEL PROCEDIMENTO
(ing. Orlando Vincenzo)

Comune di Misterbianco

PIANO DI SICUREZZA E COORDINAMENTO

1^a parte – Relazione generale

DOCUMENTO

ELABORATO AI SENSI DELL'ART. 100 DEL D. Lgs. N° 81 del 09
Aprile 2008 COORDINATO CON IL D. Lgs. N° 106 del 3 AGOSTO
2009 E CON I CONTENUTI MINIMI PREVISTI ALL'ALLEGATO
XV

PSC elaborato per la realizzazione di PROGETTO PER L'ALLARGAMENTO ED
ILLUMINAZIONE DI VIA DELLE FRESIE
per conto di COMUNE DI MISTERBIANCO
presso il cantiere di via delle Fresie

Il Committente

Il Responsabile dei Lavori

Il Coordinatore

L'Impresa

Descrizione Revisione	Data	Emissione	Verifica	Approvazione
I Emissione	04/12/18			

1. PREMESSA

Il presente Piano di Sicurezza e Coordinamento (PSC) relativo all'applicazione della sicurezza nel cantiere, redatto ai sensi del D.Lgs. 9 aprile 2008, n° 81, per i lavori riportati in testata, costituisce parte integrante del contratto di appalto ed ha lo scopo di delineare e sintetizzare le norme che devono essere osservate, per svolgere in condizioni di sicurezza, le attività all'interno del cantiere e realizzare così un'efficace piano di protezione fisica per i lavoratori impegnati.

Il Committente attraverso la redazione di questo PSC, stilato con i contenuti minimi dell'Allegato XV del suddetto decreto e redatto da professionista abilitato ai sensi dell'art. 98 del D. Lgs. 81/2008, assolve ai compiti previsti dall'art. 91, comma 1, lettera a) e b) del D. Lgs. 81/2008 e con i contenuti minimi previsti all'Allegato XV del suddetto Decreto.

L'impresa aggiudicataria dei lavori è tenuta ad attuare quanto previsto nel presente PSC e dovrà inoltre predisporre un proprio Piano Operativo di Sicurezza (POS) che dovrà avere le caratteristiche di un piano complementare di dettaglio di questo PSC.

L'impresa che si aggiudica i lavori può presentare proposte di integrazione a questo PSC ove ritenga, sulla base della propria esperienza, di poter meglio garantire la sicurezza dei lavoratori nel cantiere.

Le eventuali proposte di modifica devono essere presentate al Coordinatore della Sicurezza per l'esecuzione dei lavori che ha il compito di valutare, discutere ed approvare tali, eventuali, proposte.

Il Committente, prima dell'affidamento dell'incarico dei lavori, designerà anche un professionista abilitato quale Coordinatore per l'esecuzione dei lavori cui spettano i poteri e gli obblighi di cui all'art. 92 del D. Lgs. 81/2008.

Oltre all'impresa aggiudicataria tutte le imprese esecutrici ed i lavoratori autonomi che prestano la propria attività all'interno del cantiere, a qualsiasi titolo, sono tenute, prima dell'inizio dei rispettivi lavori, alla redazione di un proprio POS.

Per la stesura del presente piano di sicurezza sono state rispettate tutte le disposizioni di legge riguardanti la materia di prevenzione infortuni con particolare attenzione alle disposizioni riportate nei:

- D. Lgs. N° 81 del 9 Aprile 2008
- D. Lgs. N° 106 del 3 Agosto 2009
- D. Lgs. N° 163 del 12 aprile 2006
- Tutte le disposizioni di legge non contemplate nel suddetto Decreto.

Gli organi preposti al controllo, alla prevenzione degli infortuni ed al pronto intervento in caso di incidenti saranno:

Ispettorato del Lavoro
A.S.L. (Azienda sanitaria locale)
I.N.A.I.L.
VV.FF.
Pronto Soccorso, Presidio Ospedaliero
Carabinieri
Polizia

Gli organi sopracitati saranno quelli competenti per il territorio ove avrà luogo la realizzazione dell'opera prevista in progetto, oltre ad altri organismi citati più innanzi.

Le presenti istruzioni non intendono pregiudicare né sostituirsi in alcun modo alle vigenti disposizioni di legge le cui norme e regole devono essere comunque applicate durante lo svolgimento del contratto in essere.

Sarà cura del coordinatore della sicurezza per l'esecuzione dell'opera provvedere inoltre alla compilazione di una tabella da apporre in cantiere e di immediata consultazione con i recapiti degli organi sopraccitati (v. esempio sottoriportato).

Telefoni ed Indirizzi Utili

(da completare e fotocopiare nei pressi del telefono a cura dell'impresa che si aggiudicherà l'appalto)

Carabinieri	112
Polizia	113
Comando dei Vigili Urbani (Municipio)	0957556527
Pronto Soccorso	118
Guardia Medica	
Vigili del Fuoco VV.F.	115
ASL territoriale	095 72545658
Ospedale	
INAIL	
Ispettorato del Lavoro	
Acquedotto (segnalazione guasti)	
Elettricità ENEL (segnalazione guasti)	16441

2. CRITERI DI VALUTAZIONE DEI RISCHI

I criteri di valutazione dei rischi riportati nel presente documento sono stati rilevati e desunti esaminando i seguenti elaborati:

1. Progetto esecutivo delle opere da realizzare
2. Elaborati contabili
3. Calcoli strutturali
4. Relazione geologica

Il presente PSC sulla valutazione dei rischi per la sicurezza e la salute durante il lavoro nei cantieri temporanei o mobili, propone i seguenti contenuti minimi previsti dall'Allegato XV del D.Lgs. 81/2008:

1. *modalità da seguire per la recinzione del cantiere, gli accessi e le segnalazioni (v. schede);*
- b) *protezioni o misure di sicurezza contro i possibili rischi provenienti dall'ambiente esterno;*
- c) *servizi igienico-assistenziali;*
- d) *protezioni o misure di sicurezza connesse alla presenza nell'area del cantiere di linee aeree e condutture sotterranee;*
- e) *viabilità principale di cantiere;*
- f) *impianti di alimentazione e reti principali di elettricità, acqua, gas ed energia di qualsiasi tipo;*
- g) *impianti di terra e di protezione contro le scariche atmosferiche;*
- h) *misure generali di protezione contro il rischio di seppellimento da adottare negli scavi;*
- i) *misure generali da adottare contro il rischio di annegamento;*
- l) *misure generali di protezione da adottare contro il rischio di caduta dall'alto;*
- m) *misure per assicurare la salubrità dell'aria nei lavori in galleria;*
- n) *misure per assicurare la stabilità delle pareti e della volta nei lavori in galleria;*
- o) *misure generali di sicurezza da adottare nel caso di estese demolizioni o manutenzioni, ove le modalità tecniche di attuazione siano definite in fase di progetto;*
- p) *misure di sicurezza contro i possibili rischi di incendio o esplosione connessi con lavorazioni e materiali pericolosi utilizzati in cantiere;*
- s) *valutazione, in relazione alla tipologia dei lavori, delle spese prevedibili per l'attuazione dei singoli elementi del piano;*
- t) *misure generali di protezione da adottare contro gli sbalzi eccessivi di temperatura.*

Oltre a quanto sopraddetto vengono riportate:

1. *Valutazione del n° di imprese presunto in cantiere;*
2. *Descrizione di massima delle fasi lavorative;*
3. *Valutazione di eventuali sovrapposizioni delle suddette fasi nelle stesse aree lavorative;*
4. *Misure di sicurezza specifiche e complementari derivanti dalle sovrapposizioni individuate;*
5. *Attribuzione di ruoli e competenze in merito alla sicurezza ed igiene del lavoro;*
6. *Descrizione del cantiere*
7. *Descrizione dei lavori e delle attrezzature e materiali da utilizzare;*
8. *Misure di sicurezza da attuare in modo da eliminare le situazioni a rischio;*

La valutazione dei rischi per l'esecuzione dei lavori sarà eseguita considerando le seguenti possibilità di infortuni (lista non esaustiva):

1. Caduta di persone in piano per l'eventuale presenza sulle vie di transito di materiali di ingombro, di buche, di avvallamenti o di sostanze scivolose;
2. Caduta di persone dall'alto durante le fasi di montaggio di ponteggi metallici e di realizzazione delle varie opere in elevazione nell'impiego di scale a mano;
3. Caduta di persone nello scavo durante i lavori di sbancamento e di esecuzione delle fondazioni;

4. Investimento per caduta di materiali dall'alto durante la fase di carico, scarico, movimentazione e sollevamento dei materiali e durante le operazioni di montaggio e smontaggio delle opere provvisorie;
 5. Seppellimento e/o soffocamento per smottamento delle pareti o irruzioni d'acqua nei lavori di sbancamento e scavo;
 6. Schiacciamento per ribaltamento dei mezzi meccanici per cedimento del terreno o per irrazionale utilizzazione dei mezzi stessi;
 7. Urto di persone contro i mezzi operanti in cantiere, tra mezzi e strutture fisse contro ostacoli;
 8. Investimento di persone da mezzi operanti in cantiere;
 9. Ferite da taglio e da schiacciamento per l'impiego di utensili ed attrezzi vari e per il maneggio di materiali;
 10. Strappi muscolari per l'irrazionale maneggio e sollevamento manuale dei materiali;
 11. Investimento da spruzzi di materiale negli occhi durante l'operazione di getto, intonacatura e di travaso;
 12. Investimento e proiezioni di schegge durante l'impiego di apparecchiature per il taglio nei lavori di smerigliatura e scannellatura;
 13. Punture per l'eventuale presenza di punte o chiodi sulle vie di transito per il maneggio di materiali scheggiabili e/o sfaldabili;
 14. Inalazione di polveri nei lavori di scavo, trasporto del materiale scavato, nonché in occasione della preparazione delle aree di lavoro e delle pulizie di apparecchiature e mezzi operativi;
 15. Ferite dovute all'impiego di attrezzature e utensili deteriorati;
 16. Ferite o fratture per contatto con organi di trasmissione del moto di macchinari ed impianti o per movimenti scoordinati sconnessi;
 17. Ferite per contatto con gli organi lavoratori delle macchine e degli impianti utilizzati;
 18. Ferite, cesoiamenti e contusioni dovute alla movimentazione dei materiali con mezzi di sollevamento che utilizzano brache;
 19. Danno all'apparato uditivo da rumore provocato da macchinari ed utensili utilizzati in cantiere;
 20. Danni all'apparato uditivo e/o visivo da vibrazioni e scuotimenti derivanti dall'impiego di martelli demolitori, vibratori, ecc.;
 21. Folgorazione per contatti diretti ed indiretti in conseguenza dell'utilizzo di macchine ed apparecchiature elettriche e per eventuali avvicinamenti a parti in tensione;
 22. Danno per contatto o inalazione di sostanze pericolose o nocive alla salute dei lavoratori (oli minerali, disarmanti, cemento bitume, ecc.);
 23. Danno per radiazioni caloriche, ultraviolette o ionizzanti derivanti dai lavori di saldatura;
 24. Danno per inalazione di gas e fumi che si sprigionano durante i lavori di saldatura;
 25. Ustioni provocate da lavoro di saldatura;
 26. Ustioni per scoppio di recipienti contenenti gas compressi (Bombole d'ossigeno, acetilene, compressori, ecc.);
 27. Ustioni da incendio per la presenza in cantiere di sostanze infiammabili;
 28. Elettrocuzione e/o ustioni per caduta di fulmini sulle strutture metalliche esistenti;
- Le suddette possibilità d'infortunio possono essere maggiormente cagionate dalla cattiva organizzazione del lavoro ed in particolare per:
1. Lavorazioni eseguite in posizione disagiata per la presenza di acqua, umidità, spazi ristretti o posizioni scomode in genere;
 2. Interferenza delle lavorazioni causate dalla concomitanza di più ditte nello stesso momento.

3. DATI GENERALI

Il presente capitolo riporta i dati generali dell'appalto relativo al presente PSC e la modalità di individuazione del numero di uomini x giorno presenti in cantiere.

3.1 *Dati generali dell'opera*

NATURA DELL'OPERA: lavori stradali

OGGETTO: PROGETTO PER L'ALLARGAMENTO ED ILLUMINAZIONE DI VIA DELLE FRESIE

COMMITTENTE: COMUNE DI MISTERBIANCO

Indirizzo del cantiere: via delle Fresie

Numero presunto imprese in cantiere: si prevede la presenza di una sola impresa

DATI SOGGETTI COINVOLTI

<i>Responsabile dei Lavori</i>	ing. Orlando Vincenzo
<i>Coordinatore per la Progettazione</i>	geom. Saglimbene Sebastiano
<i>Coordinatore per la Esecuzione</i>	

DATI PROGETTISTI

<i>progettista:</i>	
<i>Nome e Cognome</i>	geom. Saglimbene Sebastiano
<i>Indirizzo</i>	8° Settore Lavori Pubblici - Comune di Misterbianco
<i>Note</i>	

3.2 *Numero uomini x giorno*

WinSafe D.Lgs.81/2008

È indispensabile poter stimare un valore che permetta di valutare il numero di uomini per giorno, secondo quanto previsto dal D. Lgs. n° 81/2008, relativo all'opera in oggetto.

Tale valutazione, ovviamente di stima, resta comunque uno degli elementi base per l'attivazione delle procedure contemplate dal D. Lgs. n. 81/2008 (artt. 49, 55 e 99 ai fini della Notifica Preliminare).

Metodo A : Incidenza mano d'opera – Semplificato

Questo metodo di calcolo si basa sulla suddivisione dei lavori da eseguire in macro-categorie assimilabili alle tipologie riportate sulle 23 tabelle d'incidenza per categoria di lavoro pubblicate nel DM del 11/12/1978 (G.UFF. 23/12/1978 n.357).

In tal modo, per calcolare il valore uomini-giorno, sarà sufficiente riportare le varie fasi lavorative in una o più tipologie di lavoro (per es: Opere stradali - Movimenti di materie, Opere edilizie, ecc.) quindi inserire il relativo importo, dato dalla somma degli importi delle singole fasi, e la squadra tipo per il successivo calcolo che sarà del tutto automatizzato sulla base delle paghe orarie relative alle categorie di manodopera.

Sulla base delle tabelle d'incidenza considerate, verranno disposte le percentuali di incidenza della mano d'opera relative a quelle categorie di lavoro e verrà calcolato il valore degli uomini - giorno, decurtando dal costo di fase complessivo le spese generali e l'utile impresa.

Dato il costo medio di un uomo giorno (per l'occorrenza si prendono in considerazione i costi orari di un operaio specializzato, qualificato e comune):

Operaio Specializzato:	€ 25,90
Operaio Qualificato:	€ 24,00
Operaio Comune:	€ 21,60

Considerando le seguenti squadre tipo operanti in cantiere così costituite:

Squadra	N° Operai Specializzati	N° Operai Qualificati	N° Operai Comuni
SQ01 - OPERE STRADALI - a) Movimenti di materie	1	8	
SQ05 - OPERE STRADALI - e) Sovrastrutture	1	9	
SQ17 - OPERE IN CEMENTO ARMATO PER L'EDILIZIA - Opere in c.a.	3	2	4

Si avrà:

Categorie lavori	Importo lavori	Importo al netto di spese generali e utile	% Mano d'opera	Costo totale mano d'opera	Squadra n°	Costo squadra	n° u x g
MOVIMENTO TERRA	55.809,39	44.646,08	18	8.036,29	SQ01	1.743,19	41,49
NUOVE COSTRUZIONI	238.080,50	190.458,31	32	60.946,66	SQ17	1.696,78	323,27
SMALTIMENTO ACQUE	9.087,85	7.270,05	7	508,90	SQ05	1.935,19	2,63
IMPIANTO ELETTRICO	46.371,33	37.095,88	7	2.596,71	SQ05	1.935,19	13,42
PAVIMENTAZIONE	80.618,07	64.492,39	7	4.514,47	SQ05	1.935,19	23,33
						Totale	405

4. DESCRIZIONE DELL'OPERA

L'arteria in progetto così come previsto renderà agevole il collegamento tra le vie Delle Rose e Dei Ciclamini, decongestionando l'eccessivo carico veicolare che quotidianamente transita nell'attuale sede stradale che allo stato non supera i mt.4,00 nei punti di maggiore ampiezza.

L'intervento prevede l'allargamento fino alla larghezza complessiva di mt. 8,00 pavimentata con conglomerato bituminoso.

Le aree limitrofe all'attuale sede stradale, interessate da tale ampliamento, sono di proprietà privata e saranno acquisite al patrimonio comunale mediante l'avvio di una procedura espropriativa.

L'intervento si completerà con l'inserimento della pubblica illuminazione realizzata con pali troncoconici e lampade del tipo SAP.

4.1 ***Impatto ambientale a seguito dell'insediamento del cantiere***

Nelle zone dove dovranno essere eseguiti i lavori occorrerà attuare tutti i possibili accorgimenti e precauzioni in modo da arrecare il minor fastidio possibile all'ambiente esterno.

In linea di massima le misure che dovranno essere attuate a causa della presenza dei cantieri sono di seguito descritte:

a) Viabilità e macchine semoventi

Per gli automezzi utilizzati per il trasporto dei materiali lungo le strade urbane e di collegamento saranno adoperate tutte le precauzioni necessarie per arrecare il minor disagio quali: la copertura del carico onde prevenire eventuali cadute del carico trasportato; divieto di utilizzare gli avvisatori acustici ad eccezione di casi particolari quale segnalazioni per le operazioni di carico e scarico, ecc.;

Le aree del cantiere, in considerazione della presenza aree limitrofe di persone non addette ai lavori, dovranno essere meticolosamente recintate con barriere dell'altezza necessaria (non inferiore a 2 m).

b) Rumorosità

Tutte le macchine utilizzate per i lavori, quali ad esempio quelle per movimenti terra (escavatori, pale meccaniche, ecc.), compressori, gruppi elettrogeni, martelli demolitori, ecc. dovranno essere del tipo silenziato e di moderna concezione, con marmitta perfettamente efficienti.

Per la salvaguardia della salute dei lavoratori il datore di lavoro deve effettuare una valutazione del rumore al fine di identificare i lavoratori ed i luoghi di lavoro a rischio di danno uditivo, per attuare le misure preventive e protettive, se necessarie.

A tale fine si deve misurare l'esposizione quotidiana personale di un lavoratore al rumore (Lep, d) ovvero quella settimanale (Lep, w) se quella quotidiana risulta variabile nell'arco della settimana.

La valutazione deve essere effettuata da personale competente ad intervalli opportuni, con la consultazione dei lavoratori o dei loro rappresentanti.

Nel caso di variazioni degli impianti, macchine e/o delle lavorazioni, queste rilevazioni devono essere effettuate nuovamente.

Il rapporto contenente l'indagine fonometrica e indicante i criteri, i metodi, le strumentazioni, le modalità e il personale tecnico competente, deve essere messo a disposizione degli organi di vigilanza e redatto secondo quanto previsto al Capo II – “*Protezione dei lavoratori contro i rischi di esposizione al rumore durante il lavoro*” del D. Lgs. 81/2008.

In merito alla valutazione del rumore, l'art. 189 comma 2 del D. Lgs. 81/2008 cita testualmente che: “*Laddove a causa delle caratteristiche intrinseche della attività lavorativa l'esposizione giornaliera al rumore varia significativamente, da una giornata di lavoro all'altra, è possibile sostituire, ai fini dell'applicazione dei valori limite di esposizione e dei valori di azione, il livello di esposizione giornaliera al rumore con il livello di esposizione settimanale a condizione che:*

WinSafe D.Lgs.81/2008

a) *il livello di esposizione settimanale al rumore, come dimostrato da un controllo idoneo, non ecceda il valore limite di esposizione di 87 dB(A); b) siano adottate le adeguate misure per ridurre al minimo i rischi associati a tali attività.*”

c) *Inquinamento*

Tutti i materiali di risulta provenienti da scavi, perforazioni, scarto delle lavorazioni e quant'altro, dovranno essere condotti in discariche autorizzate.

Eventuali rifiuti speciali, tossici e nocivi, dovranno essere smaltiti da ditte autorizzate secondo la vigente normativa.

Le macchine con motore a combustione interna quali escavatori, pale meccaniche, autocarri, gruppi elettrogeni, compressori, ecc. dovranno essere dotati di efficiente marmitta, e di revisione periodica del motore, in modo da limitare il più possibile l'immissione nell'atmosfera di gas inquinanti.

Dovrà essere posta particolare attenzione affinché a causa dei lavori e del circolare delle macchine non venga sollevata polvere che possa arrecare disagio agli operai ed a terzi, ed a tal fine il cantiere si attrezzerà opportunamente in modo da inumidire periodicamente il suolo per eliminare del tutto l'inconveniente soprattutto nelle stagioni più asciutte.

4.2 *Condizioni ambientali particolari*

È notorio che in questo settore di attività le operazioni produttive vengono svolte senza carattere di ripetitività, infatti in fase di realizzazione, lavorazioni, situazioni, procedimenti, azioni sono sempre diversi, sia da cantiere a cantiere, per le caratteristiche intrinseche al diverso prodotto finale, sia, nello stesso cantiere, per l'evolversi delle categorie di lavoro in relazione alle diverse fasi di installazione.

Anche l'ambiente esterno in cui si opera, con il mutare delle stagioni e delle condizioni meteorologiche, la dispersione dei posti di lavoro, la diversità dei luoghi e delle relative condizioni ambientali circostanti, le distanze dalle fonti di approvvigionamento, sono elementi a cui corrispondono diverse tonalità di rischi provenienti dall'esterno che debbono comunque essere evidenziate nel presente documento.

A tal fine si dispone che in fase di esecuzione dell'opera debba tenersi conto di ulteriori specifiche dipendenti dalle mutanti condizioni di cantiere e si dispone che il coordinatore in fase di esecuzione dei lavori prenda provvedimenti segnalando alle imprese coinvolte nell'appalto eventuali sorgenti di rischio aggiuntive con le relative prescrizioni atte a contenere i rischi stessi.

4.3 *Coordinamento delle misure di prevenzione tra le varie imprese*

In funzione della presenza contemporanea di più imprese operanti all'interno del cantiere, va previsto il coordinamento delle misure di prevenzione e protezione per la salvaguardia dei lavoratori.

In tal senso il coordinatore per l'esecuzione dei lavori, oltre a provvedere ad assicurare l'applicazione delle disposizioni contenute nel presente piano, dovrà organizzare la comunicazione tra le varie imprese nonché la loro reciproca informazione.

In questo senso il coordinatore per l'esecuzione dovrà disporre le opportune riunioni preliminari con le imprese ed i lavoratori autonomi ed informare di eventuali modifiche sul programma lavori mediante comunicazioni scritte.

Si cercherà comunque, come si evince dal diagramma di Gantt allegato, di procedere per fasi lavorative successive, per ridurre al minimo indispensabile le sovrapposizioni e quindi di evitare la contemporanea presenza, nelle sottoaree di lavoro in cui si è suddiviso il cantiere, di lavoratori di imprese diverse che svolgano attività diverse.

4.4 Viabilità

In questo paragrafo verranno prese in esame le zone lungo il tracciato che, durante la realizzazione dell'opera, saranno interessate da interventi costruttivi che potrebbero interferire con la ordinaria viabilità e pertanto necessiterebbero di particolari interventi di regolamentazione del traffico.

Al fine di ridurre al minimo le interferenze dei mezzi d'opera con il traffico ordinario si individueranno percorsi ottimali per raggiungere e smistare i mezzi d'opera presso il cantiere di lavoro.

5. INDIVIDUAZIONE DELLE AREE

In questo capitolo saranno individuate puntualmente sia le aree di cantiere che per la peculiarità delle lavorazioni insite all'interno delle stesse possono essere definite in maniera univoca, che le singole fasi operative in cui è stato suddiviso il progetto.

In tale modo si ha una visione dettagliata delle lavorazioni e dei luoghi in cui le stesse saranno effettuate, al fine di evitare, almeno in fase progettuale, sovrapposizioni di operazioni temporali e logistiche.

5.1 Individuazione delle aree operative di lavoro

Per una buona individuazione e settorizzazione delle tipologie di rischio individuabili in un cantiere di lavoro edile, è necessario individuare delle aree di cantiere ove si svolgeranno attività ben definite o dove sono presenti condizioni ambientali particolari per cui potrebbe essere necessario prevedere misure di sicurezza aggiuntive.

Queste aree, cui si assoceranno in seguito le varie fasi lavorative di competenza, potrebbero di volta in volta intersecarsi o sovrapporsi dando luogo ad una sovrapposizione di misure di sicurezza tali da garantire il lavoratore nell'ambito dell'attività svolta in quel momento.

Nella fattispecie, per le opere in progetto, si andranno a definire le seguenti aree omogenee d'attività, per singolo cantiere:

5.2 Individuazione delle fasi operative

Per ognuna delle aree operative di cantiere prima definite, si andranno ad individuare tutte le fasi operative in cui si è suddiviso il progetto, necessarie alla realizzazione dell'opera ed indicate nel diagramma di Gantt allegato al presente piano.

Nella tabella sottoriportata sono anche indicate le schede di sicurezza correlate alla fase corrispondente e riportate nell'appendice delle schede.

Cod.	Descrizione Fasi Operative	Schede Sicurezza Correlate
1	OPERE STRADALI	
1.1	Incantieramento In questa fase lavorativa si prevede il montaggio delle attrezzature e baracche di cantiere.	
1.1.1	Installazione baracche	FO.AC.023 FO.FS.002 FO.SC.03 FO.IN.001 FO.FO.011 FO.IN.008 ATTREZ004 ATTREZ024 ATTREZ001 ATTREZ019 AE002

		AE004 AE020
1.1.2	Installazione di macchine operatrici	FO.IN.006 FO.IN.007 ATTREZ004
1.1.3	Impianti e viabilità	FO.IN.011 FO.IN.012 FO.IN.013 ATTREZ003 ATTREZ030 ATTREZ017
1.2	MOVIMENTO TERRA	
1.2.1		
1.3	Scarifica manto stradale Rimozione mediante macchina scarificatrice del tappetino stradale preesistente.	FO.SM.10 FO.SM.18 FO.SM.16 ATTREZ004 ATTREZ003 ATTREZ017
1.4	Demolizione cassonetto stradale Totale rimozione del cassonetto stradale	FO.LA.002 ATTREZ001 ATTREZ021
1.5	Scavo a sezione obbligata Esecuzione di scavo a sezione obbligata	
1.5.1	Taglio di manto stradale	FO.LA.019 ATTREZ001 ATTREZ042 AE001
1.5.2	Scavo a sezione	FO.SC.03 ATTREZ001 ATTREZ021 ATTREZ019
1.6	Rilevato stradale Realizzazione di rilevato stradale	FO.LA.003 FO.LA.004 ATTREZ001 ATTREZ029 ATTREZ045 ATTREZ019 AE002
1.7	Realizzazione cassonetto stradale	
1.7.1	Stesa di manto bituminoso	FO.LA.017 FO.LA.022 SP161A ATTREZ044 AE001
1.7.2	Compattazione manto bituminoso	FO.LA.023 SP161A ATTREZ047 ATTREZ048
1.8	NUOVE COSTRUZIONI	

1.8.1		
1.9	Fondazioni in c.a. La presente fase prevede opere di fondazione in c.a. (platee, travi rovesce).	
1.9.1	Montaggio barre di armatura	FO.DE.030 FO.SC.03 FO.LA.004 FO.LA.003 FO.LA.002 FO.SC.06 ATTREZ032 ATTREZ030 ATTREZ001 ATTREZ021 ATTREZ029 ATTREZ045 ATTREZ019 ATTREZ057 ATTREZ046 AE013 AE002 AE014
1.9.2	Montaggio carpenteria	SP133 ATTREZ004 ATTREZ031 AE009
1.9.3	Getto calcestruzzo	ATTREZ022 AE007
1.10	Strutture in elevazione in c.a. Realizzazione di pilastri, travi o setti in c.a.	
1.10.1	Montaggio barre di armatura	N° 1 ATTREZ032 ATTREZ097 ATTREZ108 AE013 AE014 AE005 AE004 AE010
1.10.2	Montaggio carpenteria	SP133 ATTREZ004 ATTREZ031 ATTREZ097 N° 1 ATTREZ108 AE009
1.10.3	Getto calcestruzzo	ATTREZ022 ATTREZ097 N° 1 ATTREZ108 AE007
2	IMPIANTISTICA	
2.1	SMALTIMENTO ACQUE	

2.1.1		
2.2	IMPIANTO ELETTRICO	FO.LA.016 ATTREZ001 ATTREZ043
2.2.1		FO.SC.03 FO.EL.014 FO.EL.020 FO.EL.012 FO.EL.008 FO.OC.002 ATTREZ008 ATTREZ097 ATTREZ024 ATTREZ001 ATTREZ019 ATTREZ026 ATTREZ017 AE014 AE009 AE008
2.2.2	ACQUEDOTTI STRADALI	
2.2.3	Trasporto tubazioni	FO.AC.003 FO.AC.022 SP021 ATTREZ004 AE003 AE002
2.2.4	Posa in opera tubazioni	FO.FS.006 FO.AC.004 FO.AC.010 FO.AC.016 FO.AC.001 ATTREZ024 ATTREZ018 ATTREZ028 ATTREZ081 ATTREZ017 AE002
2.2.5	Scavi e rinterrati	FO.AC.020 ATTREZ001 ATTREZ021 AE022
2.2.6	Griglie e caditoie	FO.FO.007 FO.FS.002 ATTREZ004 ATTREZ022 AE002
2.2.7	Pozzetti prefabbricati	FO.FS.003 ATTREZ004 AE002

2.2.8	FOGNATURE STRADALI	
2.2.9	Trasporto tubazioni	FO.AC.003 FO.AC.022 ATTREZ004 AE002
2.2.10	Posa in opera tubazioni	FO.FS.006 FO.FO.001 FO.FS.008 FO.FS.009 FO.FS.010 ATTREZ004 ATTREZ024 ATTREZ019
2.2.11	Scavi e rinterrati	FO.FO.009 FO.SC.06 ATTREZ001 ATTREZ021 ATTREZ019 ATTREZ046
2.2.12	Posa pozzetti	FO.AC.020 FO.FO.009 ATTREZ001 ATTREZ021 AE022
2.2.13	IMPIANTO ILLUMINAZIONE	
2.2.14	Scavi e rinterrati	FO.LA.019 FO.SC.03 FO.SC.06 ATTREZ001 ATTREZ021
2.2.15	Stesa cavi elettrici	FO.EL.001 FO.EL.012 ATTREZ097 ATTREZ017 AE002
2.2.16	Montaggio pali illuminazione	FO.LA.025 ATTREZ004 ATTREZ022 AE002
2.2.17	Posa in opera pozzetti	FO.EL.014 ATTREZ004 ATTREZ008 AE002
2.3	PAVIMENTAZIONE	
2.3.1		FO.LA.017 FO.LA.020 ATTREZ044 ATTREZ039
2.4	Realizzazione manto stradale Realizzazione di manto stradale tramite asfaltatura.	FO.LA.017 FO.LA.023

		ATTREZ047 ATTREZ044 AE002
2.4.1	Tappetino di usura	FO.LA.017 FO.LA.022 FO.LA.023 SP161A ATTREZ044 ATTREZ048 AE002
2.5	FINITURE	
2.5.1	Messa in opera guardrail	FO.LA.008 FO.LA.009 ATTREZ004 AE002
2.5.2	Segnaletica orizzontale	FO.LA.020 SP159 ATTREZ039 ATTREZ077 AE002
2.5.3	Segnaletica verticale	FO.LA.013 ATTREZ003 AE002
3	ONERI PER LA SICUREZZA-	
3.1		

Nella seguente tabella sono riportati gli intervalli temporali di svolgimento delle singole fasi, il numero di giorni lavorati, l'impresa e la zona relative alla fase corrispondente. A tal fine si ipotizza un inizio dei lavori giorno 02/01/2019 per la durata di circa sei mesi (180 giorni).

N°	Descrizione Lavori	PERIODI PREVISTI			Impresa	Zona
		Inizio	Fine	N°gg		
1	1.- incantieramento	02/01/2019	06/01/2019	5		
2	2.- scavi e movimenti terra	07/01/2019	28/02/2019	53		
3	3.- costruzioni in c.a.	01/03/2019	18/04/2019	49		
4	4.- impiantistica	19/04/2019	15/05/2019	27		
5	5.- pavimentazione e segnaletica	16/05/2019	13/06/2019	29		
6	6.- dismissione cantiere	14/06/2019	20/06/2019	7		
				170,00		

6. SORVEGLIANZA E PRESIDI SANITARI

La sorveglianza sanitaria è effettuata dal “Medico Competente” nei casi previsti dalla vigente normativa ai sensi della sezione V del D. Lgs. 81/2008.

Oltre a quanto già indicato nella esposizione degli indirizzi del D. Lgs 81/2008 è da rilevare che i controlli prevedono, ai sensi dell’art. 45 del suddetto Decreto:

1. *visita medica preventiva intesa a constatare l’assenza di controindicazioni al lavoro cui il lavoratore è destinato al fine di valutare la sua idoneità alla mansione specifica;*
2. *visita medica periodica per controllare lo stato di salute dei lavoratori ed esprimere il giudizio di idoneità alla mansione specifica. La periodicità di tali accertamenti, qualora non prevista dalla relativa normativa, viene stabilita, di norma, in una volta l’anno. Tale periodicità può assumere cadenza diversa, stabilita dal medico competente in funzione della valutazione del rischio. L’organo di vigilanza, con provvedimento motivato, può disporre contenuti e periodicità della sorveglianza sanitaria differenti rispetto a quelli indicati dal medico competente;*
3. *visita medica su richiesta del lavoratore, qualora sia ritenuta dal medico competente correlata ai rischi professionali o alle sue condizioni di salute, suscettibili di peggioramento a causa dell’attività lavorativa svolta, al fine di esprimere il giudizio di idoneità alla mansione specifica;*
4. *visita medica in occasione del cambio della mansione onde verificare l’idoneità alla mansione specifica;*
5. *visita medica alla cessazione del rapporto di lavoro nei casi previsti dalla normativa vigente. Il medico competente deve compilare una cartella sanitaria per ogni lavoratore; essa viene custodita presso il datore di lavoro con la garanzia del rispetto del segreto professionale.*

Il medico competente fornisce ai lavoratori ogni informazione circa gli accertamenti sanitari a cui deve sottoporsi, li informa dei risultati e rilascia loro, a richiesta, copia della documentazione sanitaria; effettua inoltre visite mediche, a richiesta dei lavoratori, quando queste siano giustificate da rischi professionali.

Nel caso in cui il medico competente accerti la non idoneità del lavoratore a svolgere le sue mansioni, ne informa per iscritto il datore di lavoro ed il lavoratore; è possibile, entro trenta giorni, fare ricorso contro il giudizio di non idoneità alla struttura sanitaria pubblica competente per territorio.

Il medico competente può essere dipendente dell’azienda, libero professionista o anche dipendente di una struttura pubblica, purché non svolga compiti di controllo. Egli è il soggetto autonomamente preposto a dare attuazione ai contenuti della sorveglianza sanitaria fissando, sotto la sua responsabilità, protocolli mirati alla prevenzione dei rischi individuati.

Nelle lavorazioni che espongono all’azione di sostanze che possono essere nocive per inalazione o per contatto, gli addetti devono essere visitati da un medico competente prima di essere ammessi a tale tipo di lavoro per stabilire se abbiano o meno i requisiti di idoneità per espletare tali mansioni e rivisitati periodicamente per constatare il loro stato di salute.

Qualora la natura del lavoro edile non esponga a particolari rischi per la salute, ma si svolga in concomitanza ad altre attività industriali per le quali siano previsti accertamenti sanitari, anche i lavoratori edili devono essere sottoposti ad eguali accertamenti.

In edilizia le lavorazioni per le quali vige l’obbligo delle visite mediche preventive e periodiche sono normalmente le seguenti:

1. *Visita trimestrale* per categorie addette a lavori con prodotti contenenti arsenico, mercurio, piombo, benzolo, xilolo; tutte attività che riguardano in particolare i verniciatori.
2. *Visita semestrale* per tutti coloro che sono esposti al contatto con catrame, bitume, fuliggine, oli minerali, pece, paraffina, acetone, alcool, eteri; attività che riguardano ancora i verniciatori e gli impermeabilizzatori.

3. *Visita annuale* - e si tratta del caso più comune - per lavoratori che impiegano utensili ad aria compressa, quindi soggetti a vibrazioni e scuotimenti; esposti a inalazione di polvere di ossido di ferro; ad attività nelle gallerie e nelle fornaci di laterizi.

Dovrà inoltre essere effettuata da parte delle imprese coinvolte nell'appalto, un'opportuna valutazione di esposizione professionale agli agenti fisici (rumore, vibrazioni, campi elettromagnetici, etc.) secondo quanto disposto al titolo VII del D. Lgs. 81/2008, per la salvaguardia della salute degli operai edili impegnati nelle varie fasi lavorative.

Come previsto al punto 5 dell'Allegato IV del D. Lgs. 81/2008, in cantiere dovrà essere presente una cassetta di presidi farmaceutici per risolvere i casi di pronto soccorso e dare le prime cure agli infortunati.

E' responsabilità dell'addetto alla sicurezza dell'impresa verificare che i medicinali contenuti nella cassetta siano ricambiati prima della scadenza e che siano integrati prima che finiscano, inoltre mensilmente l'addetto alla sicurezza deve compiere una ispezione nella cassetta dei medicinali per verificarne il contenuto e la validità.

7. OBBLIGHI DEI SOGGETTI COINVOLTI

In questo capitolo vengono riportati gli obblighi delle figure coinvolte nell'appalto con i relativi riferimenti di legge sotto riportati

RIFERIMENTI NORMATIVI D. Lgs. N° 81 del 09 Aprile 2008

- | | | |
|----|-------------------|---|
| 1. | Art. 90 | Obblighi del committente o del responsabile dei lavori; |
| 2. | Art. 91 | Obblighi del coordinatore per la progettazione; |
| 3. | Art. 92 | Obblighi del coordinatore per l'esecuzione dei lavori; |
| 4. | Art. 93 | Responsabilità del committente o del responsabile dei lavori; |
| 5. | Artt. 20, 78 | Obblighi dei lavoratori; |
| 6. | Art. 94 | Obblighi dei lavoratori autonomi; |
| 7. | Art. 19 | Obblighi del preposto; |
| 8. | Artt. 18, 96, etc | Obblighi dei datori di lavoro; |
| 9. | Art. 25 | Obblighi del Medico Competente; |

Che riassunti in via del tutto esemplificativa e non esaustiva sono di seguito descritti:

Il committente o il responsabile dei lavori:

1. Il committente o il responsabile dei lavori, nella fase di progettazione dell'opera, ed in particolare al momento delle scelte tecniche, nell'esecuzione del progetto e nell'organizzazione delle operazioni di cantiere, si attiene ai principi e alle misure generali di tutela di cui all'articolo 15. Al fine di permettere la pianificazione dell'esecuzione in condizioni di sicurezza dei lavori o delle fasi di lavoro che si devono svolgere simultaneamente o successivamente tra loro, il committente o il responsabile dei lavori prevede nel progetto la durata di tali lavori o fasi di lavoro.

2. Il committente o il responsabile dei lavori, nella fase della progettazione dell'opera, valuta i documenti di cui all'articolo 91, comma 1, lettere a) e b).

3. Nei cantieri in cui è prevista la presenza di più imprese, anche non contemporanea, il committente, anche nei casi di coincidenza con l'impresa esecutrice, o il responsabile dei lavori, contestualmente all'affidamento dell'incarico di progettazione, designa il coordinatore per la progettazione.

4. Nel caso di cui al comma 3, il committente o il responsabile dei lavori, prima dell'affidamento dei lavori, designa il coordinatore per l'esecuzione dei lavori, in possesso dei requisiti di cui all'articolo 98.

5. La disposizione di cui al comma 4 si applica anche nel caso in cui, dopo l'affidamento dei lavori a

un'unica impresa, l'esecuzione dei lavori o di parte di essi sia affidata a una o più imprese.

6. Il committente o il responsabile dei lavori, qualora in possesso dei requisiti di cui all'articolo 98, ha facoltà di svolgere le funzioni sia di coordinatore per la progettazione sia di coordinatore per l'esecuzione dei lavori.

7. Il committente o il responsabile dei lavori comunica alle imprese esecutrici e ai lavoratori autonomi il nominativo del coordinatore per la progettazione e quello del coordinatore per l'esecuzione dei lavori. Tali nominativi sono indicati nel cartello di cantiere.

8. Il committente o il responsabile dei lavori ha facoltà di sostituire in qualsiasi momento, anche personalmente, se in possesso dei requisiti di cui all'articolo 98, i soggetti designati in attuazione dei

commi 3 e 4.

9. Il committente o il responsabile dei lavori, anche nel caso di affidamento dei lavori ad un'unica impresa:

a) verifica l'idoneità tecnico-professionale dell'impresa affidataria, delle imprese esecutrici e dei lavoratori autonomi in relazione alle funzioni o ai lavori da affidare, con le modalità di cui all'ALLEGATO XVII. Nei casi di cui al comma 11, il requisito di cui al periodo che precede si considera soddisfatto mediante presentazione da parte dell'impresa del certificato di iscrizione alla Camera di commercio, industria e artigianato e del documento unico di regolarità contributiva, corredato da autocertificazione in ordine al possesso degli altri requisiti previsti dall' ALLEGATO XVII;

b) chiede alle imprese esecutrici una dichiarazione dell'organico medio annuo, distinto per qualifica, corredata dagli estremi delle denunce dei lavoratori effettuate all'Istituto nazionale della previdenza sociale (INPS), all'Istituto nazionale assicurazione infortuni sul lavoro (INAIL) e alle casse edili, nonché una dichiarazione relativa al contratto collettivo stipulato dalle organizzazioni sindacali comparativamente più rappresentative, applicato ai lavoratori dipendenti. Nei casi di cui al comma 11, il requisito di cui al periodo che precede si considera soddisfatto mediante presentazione da parte delle imprese del documento unico di regolarità contributiva e dell'autocertificazione relativa al contratto collettivo applicato;

c) trasmette all'amministrazione competente, prima dell'inizio dei lavori oggetto del permesso di costruire o della denuncia di inizio attività, il nominativo delle imprese esecutrici dei lavori unitamente alla documentazione di cui alle lettere a) e b). L'obbligo di cui al periodo che precede sussiste anche in caso di lavori eseguiti in economia mediante affidamento delle singole lavorazioni a lavoratori autonomi, ovvero di lavori realizzati direttamente con proprio personale dipendente senza ricorso all'appalto. In assenza del documento unico di regolarità contributiva, anche in caso di variazione dell'impresa esecuttrice dei lavori, l'efficacia del titolo abilitativo è sospesa.

10. In assenza del piano di sicurezza e di coordinamento di cui all'articolo 100 o del fascicolo di cui all'articolo 91, comma 1, lettera b), quando previsti, oppure in assenza di notifica di cui all'articolo 99, quando prevista, è sospesa l'efficacia del titolo abilitativo. L'organo di vigilanza comunica l'inadempimento all'amministrazione concedente.

11. In caso di lavori privati la disposizione di cui al comma 3 non si applica ai lavori non soggetti a permesso di costruire. Si applica in ogni caso quanto disposto dall'articolo 92, comma 2.

Obblighi del coordinatore per la progettazione

1. Durante la progettazione esecutiva dell'opera, e comunque prima della richiesta di presentazione delle offerte, il coordinatore per la progettazione:

a) redige il piano di sicurezza e di coordinamento di cui all'articolo 100, comma 1, i cui contenuti sono dettagliatamente specificati nell' ALLEGATO XV;

b) predispone un fascicolo, i cui contenuti sono definiti all' ALLEGATO XVI, contenente le informazioni utili ai fini della prevenzione e della protezione dai rischi cui sono esposti i lavoratori,

WinSafe D.Lgs.81/2008

tenendo conto delle specifiche norme di buona tecnica e dell'allegato II al documento UE 26 maggio 1993. Il fascicolo non è predisposto nel caso di lavori di manutenzione ordinaria di cui all'articolo 3, comma 1, lettera a) del testo unico delle disposizioni legislative e regolamentari in materia di edilizia, di cui al decreto del Presidente della Repubblica 6 giugno 2001, n. 380.

2. Il fascicolo di cui al comma 1, lettera b), è preso in considerazione all'atto di eventuali lavori successivi sull'opera.

Obblighi del coordinatore per l'esecuzione dei lavori

1. Durante la realizzazione dell'opera, il coordinatore per l'esecuzione dei lavori:

a) verifica, con opportune azioni di coordinamento e controllo, l'applicazione, da parte delle imprese esecutrici e dei lavoratori autonomi, delle disposizioni loro pertinenti contenute nel piano di sicurezza e di coordinamento di cui all'articolo 100 e la corretta applicazione delle relative procedure di lavoro;

b) verifica l'idoneità del piano operativo di sicurezza, da considerare come piano complementare di dettaglio del piano di sicurezza e coordinamento di cui all'articolo 100, assicurandone la coerenza con quest'ultimo, adegua il piano di sicurezza e di coordinamento di cui all'articolo 100 e il fascicolo di cui all'articolo 91, comma 1, lettera b), in relazione all'evoluzione dei lavori ed alle eventuali modifiche intervenute, valutando le proposte delle imprese esecutrici dirette a migliorare la sicurezza in cantiere, verifica che le imprese esecutrici adeguino, se necessario, i rispettivi piani operativi di sicurezza;

c) organizza tra i datori di lavoro, ivi compresi i lavoratori autonomi, la cooperazione ed il coordinamento delle attività nonché la loro reciproca informazione;

d) verifica l'attuazione di quanto previsto negli accordi tra le parti sociali al fine di realizzare il coordinamento tra i rappresentanti della sicurezza finalizzato al miglioramento della sicurezza in cantiere;

e) segnala al committente e al responsabile dei lavori, previa contestazione scritta alle imprese e ai lavoratori autonomi interessati, le inosservanze alle disposizioni degli articoli 94, 95 e 96 e alle prescrizioni del piano di cui all'articolo 100, e propone la sospensione dei lavori, l'allontanamento delle imprese o dei lavoratori autonomi dal cantiere, o la risoluzione del contratto. Nel caso in cui il committente o il responsabile dei lavori non adotti alcun provvedimento in merito alla segnalazione, senza fornire idonea motivazione, il coordinatore per l'esecuzione dà comunicazione dell'inadempimento alla azienda unità sanitaria locale e alla direzione provinciale del lavoro territorialmente competenti;

f) sospende, in caso di pericolo grave e imminente, direttamente riscontrato, le singole lavorazioni fino alla verifica degli avvenuti adeguamenti effettuati dalle imprese interessate.

2. Nei casi di cui all'articolo 90, comma 5, il coordinatore per l'esecuzione, oltre a svolgere i compiti di cui al comma 1, redige il piano di sicurezza e di coordinamento e predisponde il fascicolo, di cui all'articolo 91, comma 1, lettere a) e b).

Obblighi del datore di lavoro

1. I datori di lavoro delle imprese affidatarie e delle imprese esecutrici, anche nel caso in cui nel cantiere operi una unica impresa, anche familiare o con meno di dieci addetti:

a) adottano le misure conformi alle prescrizioni di cui all' ALLEGATO XIII;

b) predispongono l'accesso e la recinzione del cantiere con modalità chiaramente visibili e individuabili;

c) curano la disposizione o l'accatastamento di materiali o attrezzature in modo da evitarne il crollo o il ribaltamento;

d) curano la protezione dei lavoratori contro le influenze atmosferiche che possono compromettere la loro sicurezza e la loro salute;

e) curano le condizioni di rimozione dei materiali pericolosi, previo, se del caso, coordinamento con il committente o il responsabile dei lavori;

WinSafe D.Lgs.81/2008

f) curano che lo stoccaggio e l'evacuazione dei detriti e delle macerie avvengano correttamente;

g) redigono il piano operativo di sicurezza di cui all'articolo 89, comma 1, lettera h).

2. L'accettazione da parte di ciascun datore di lavoro delle imprese esecutrici del piano di sicurezza e di coordinamento di cui all'articolo 100 e la redazione del piano operativo di sicurezza costituiscono, limitatamente al singolo cantiere interessato, adempimento alle disposizioni di cui all'articolo 17 comma 1, lettera a), all'articolo 18, comma 1, lettera z), e all'articolo 26, commi 1, lettera b), e 3.

Obblighi dei lavoratori autonomi

1. I lavoratori autonomi che esercitano la propria attività nei cantieri, fermo restando gli obblighi di cui al presente decreto legislativo, si adeguano alle indicazioni fornite dal coordinatore per l'esecuzione dei lavori, ai fini della sicurezza.

In ottemperanza alle normative vigenti e considerato il tipo di attività svolta, in attuazione a quanto disposto dall'art. 18 e dalla Sezione VI del Decreto Legislativo n° 81/2008, bisognerà che l'impresa appaltatrice nomini una squadra per la gestione delle emergenze ed analogamente, all'interno del cantiere, dovrà essere predisposto il Servizio di Pronto Soccorso, nei casi e nelle modalità previsti dalla legislazione vigente, tenuto conto delle dimensioni del cantiere, dei rischi presenti e del parere del Medico competente.

Ai sensi dell'art. 104 comma 4 del suddetto Decreto è comunque previsto che *“i datori di lavoro, quando è previsto nei contratti di affidamento dei lavori che il committente o il responsabile dei lavori organizzi apposito servizio di pronto soccorso, antincendio ed evacuazione dei lavoratori, sono esonerati da quanto previsto dall'articolo 18, comma 1, lettera b)”*.

8. USO INDUMENTI PROTETTIVI

Secondo quanto disposto al Capo II del D. Lgs. n° 81/2008, gli indumenti protettivi di uso individuale (DPI) vengono forniti ai lavoratori dalla Impresa, e ciascun dipendente dell'Impresa ha l'obbligo di usarli in modo adeguato e secondo le procedure di buona tecnica per proteggere la propria incolumità, adempiere a precise norme di legge ed esprimere compiutamente la propria professionalità; la consegna degli stessi sarà documentata mediante firme per ricevuta su appositi modelli predisposti dall'impresa stessa. L'elenco completo dei DPI, di cui si riporta un breve elenco non esaustivo, è contenuto all'Allegato VIII del D. Lgs. n° 81/2008.

a) - *ELMETTO PROTETTIVO*

Serve a proteggere il capo da urti accidentali ed è obbligatorio indossarli all'interno del cantiere.

b) - *TUTA DI LAVORO*

Viene indossata a protezione del corpo e per igiene personale, deve essere sempre indossata sul posto di lavoro e mantenuta in buon ordine.

c) - *GUANTI IN PELLE E CROSTA DI CUIOIO*

Servono a proteggere le mani e le dita da abrasioni, escoriazioni, graffi, etc. Devono essere sempre usati durante l'esecuzione delle lavorazioni specifiche.

d) - *SCARPE DI SICUREZZA*

Servono a proteggere da scivolamenti, cadute di materiali pesanti, trafitture di chiodi o di materiale appuntiti.

E' obbligatorio usarle in tutte le aree di lavoro.

e) - *OCCHIALI PROTETTIVI E SCHERMI*

Servono a proteggere gli occhi da schegge, spruzzi accidentali, etc. Riportiamo solo alcune situazioni in cui l'uso degli occhiali è obbligatorio:

- dove è espressamente richiesto da procedure di impianti;
- durante la smerigliatura o taglio con flex;
- durante il taglio con cannello ossiacetilenico;
- durante qualsiasi lavorazione meccanica che genera trucioli;

f) - *TAPPI ANTIRUMORE E/O CUFFIE*

Servono a proteggere l'udito dalla rumorosità, è obbligatorio il loro uso nei luoghi e nelle ore di lavoro indicata dall'apposita cartellonistica cioè nelle aree ad alta rumorosità (vicino a compressori, macchine centrifughe, etc).

g) - *CINTURE DI SICUREZZA*

Le cinture di sicurezza sono un mezzo di protezione individuale per i lavoratori che operano in posti di lavoro posti a quote superiori a m 2.00.

9. SEGNALETICA DI SICUREZZA, TARGHE, AVVISI

Si intende per:

Segnaletica di sicurezza: segnaletica che riferita ad una determinata macchina o situazione, trasmette mediante un colore od un segnale, un messaggio di sicurezza.

Avvisi: informazioni specifiche destinate ai lavoratori.

Targhe: indicazioni riferite a caratteristiche di una macchina, attrezzatura o manufatto.

Obblighi del datore di lavoro

Obbligo generale di informativa mediante affissione

Un obbligo generale ed espresso è previsto dall'art. 163 del D.Lgs. n. 81/2008.

Tale norma stabilisce che *“quando, anche a seguito della valutazione effettuata in conformità all'articolo 28, risultano rischi che non possono essere evitati o sufficientemente limitati con misure, metodi, ovvero sistemi di organizzazione del lavoro, o con mezzi tecnici di protezione collettiva, il datore di lavoro fa ricorso alla segnaletica di sicurezza, conformemente alle prescrizioni di cui agli allegati da ALLEGATO XXIV a ALLEGATO XXXII.*

Qualora sia necessario fornire mediante la segnaletica di sicurezza indicazioni relative a situazioni di rischio non considerate negli allegati XXIV a XXXII, il datore di lavoro, anche in riferimento alle norme di buona tecnica, adotta le misure necessarie, secondo le particolarità del lavoro, l'esperienza e la tecnica.

Il datore di lavoro, per regolare il traffico all'interno dell'impresa o dell'unità produttiva, fa ricorso, se del caso, alla segnaletica prevista dalla legislazione vigente relativa al traffico stradale, ferroviario, fluviale, marittimo o aereo, fatto salvo quanto previsto nell' ALLEGATO XXVIII’.

Segnaletica di sicurezza

Lo scopo della segnalazione di sicurezza è quello di attirare in modo rapido e facilmente comprensibile l'attenzione su oggetti e situazioni che possono determinare pericoli.

La segnaletica di sicurezza non sostituisce in alcun caso le necessarie misure di protezione; essa deve essere impiegata esclusivamente per quelle indicazioni che hanno rapporto con la sicurezza.

L'efficacia della segnaletica dipende da un'estesa e ripetuta informazione di tutte le persone per le quali essa può risultare utile, per esempio nei luoghi di lavoro che possono comportare, per un lavoratore che vi svolga la propria mansione per l'intera giornata lavorativa, una esposizione quotidiana personale superiore a 90 dBA oppure un valore della pressione acustica istantanea non ponderata superiore a 140 dB (200 Pa), dovrà essere esposta una "segnaletica appropriata" In conformità agli Allegati XXIV, XXV, XXVI, XXVII e XXVIII del D.Lgs. n° 81/2008 devono essere utilizzati colori di sicurezza e di contrasto, nonché i colori del simbolo, riportati nella seguente tabella.

Colore	Significato o scopo	Indicazioni e precisazioni
Rosso	Segnali di divieto	Atteggiamenti pericolosi
	Pericolo - allarme	Alt, arresto, dispositivi di interruzione d'emergenza Sgombero
	Materiali e attrezzature antincendio	Identificazione e ubicazione
Giallo o Giallo-arancio	Segnali di avvertimento	Attenzione, cautela Verifica
Azzurro	Segnali di prescrizione	Comportamento o azione specifica - obbligo di portare un mezzo di sicurezza personale
Verde	Segnali di salvataggio o di soccorso	Porte, uscite, percorsi, materiali, postazioni, locali
	Situazione di sicurezza	Ritorno alla normalità

Tabella 1

In ogni caso la dimensione di un segnale dovrà rispettare la seguente formula:

$$A > l^2 / 2000$$

dove: A rappresenta la superficie del segnale espressa in m² ed l la distanza in metri alla quale il segnale deve essere riconoscibile.

Il cartello deve risultare visibile e, se del caso, illuminato.

I cartelli da utilizzare sono quelli riportati all'All. XXV del D. Lgs. N°81/2008.

Le caratteristiche intrinseche dei cartelli variano a seconda che si tratti di:

Cartelli di divieto

- forma rotonda
- pittogramma nero su fondo bianco, bordo e banda rossa

Cartelli di avvertimento

- forma triangolare
- pittogramma nero su fondo giallo, bordo nero

Cartelli di prescrizione

- forma rotonda
- pittogramma bianco su fondo azzurro

Cartelli di salvataggio

- forma quadrata o rettangolare
- pittogramma bianco su fondo verde

Cartelli antincendio

- forma quadrata o rettangolare
- pittogramma bianco su fondo rosso

Targhe

- Nei locali destinati a deposito deve essere riportata, su una parete o in altro punto ben visibile, la "chiara indicazione" del carico massimo del solaio.
- Le scale aeree e i ponti mobili sviluppabili devono essere provvisti di targa indicante il nome del costruttore, il luogo e l'anno di costruzione e la portata massima.
- Per i motori con trasmissioni e macchine dipendenti, un "cartello indicatore" richiamante l'obbligo del segnale acustico di avvertimento dell'avviamento deve essere esposto presso gli organi di comando della messa in moto.
- Sulla incastellatura o in prossimità delle macchine molatrici deve essere esposto un "cartello" indicante il diametro massimo della mola che può essere montata.
- Le mole abrasive devono portare un'"etichetta" con l'indicazione del tipo, qualità, diametro e velocità massima. Per le mole con diametro non superiore a 50 mm è ammessa la sostituzione dell'etichetta con un "cartellino di accompagnamento" anche cumulativo.
- Per le macchine per centrifugare, i limiti di velocità e di carico devono risultare da "apposita targa ben visibile" applicata sulla macchina.
- Sui mezzi di sollevamento e trasporto, la portata deve essere riportata mediante "apposita targa".
- Nei luoghi con impianti ad alta tensione deve essere indicata con "apposita targa" l'esistenza del pericolo di morte con "il contrassegno del teschio".

- I recipienti contenenti prodotti o materie pericolose o nocive devono portare una "scritta" che ne indichi il contenuto ed avere le indicazioni e i contrassegni (Allegato XXVI).

Segnalazione di ostacolo

La segnalazione di un pericolo costante di urto, inciampo o caduta come per fosse, gradini, pilastri lungo una via di passaggio, bozzelli di gru, oggetti di macchine, ecc., deve essere realizzata a bande giallo/nere a 45° con percentuale del colore di sicurezza di almeno il 50% (All. XXVIII D. Lgs. 81/2008).



I cartelli vanno sistemati tenendo conto di eventuali ostacoli e ad altezza e posizione appropriata rispetto all'angolo visuale, all'ingresso della zona a rischio o in prossimità del rischio specifico ed in posto ben illuminato.

I cartelli vanno rimossi quando non ne sussiste più la necessità.

- Quando per evidenti ragioni tecniche non si possono completamente eliminare dalle zone di transito ostacoli fissi o mobili che costituiscono un pericolo per i lavoratori o per i veicoli che tali zone devono percorrere, gli ostacoli devono essere "adeguatamente segnalati".
- Le aperture nel suolo e nelle pareti, quando non siano attuabili le misure di protezione devono essere munite di "apposite segnalazioni di pericolo".

Contrassegni per tubazioni e contenitori

- Quando esistono più tubazioni o contenitori contenenti sostanze nocive o pericolose di cui alla legge n. 526/1974 e D.M. del 28 gennaio 1992, queste devono essere "contrassegnate con etichettatura o segnali previsti in punti visibili (All. XXVI, D.Lgs. n° 81/2008).

Avvisi, istruzioni per uso e modalità manovre

Anche per segnali acustici (All. XXX, D.Lgs. n° 81/2008) e luminosi (All. XXIX, D.Lgs. n° 81/2008) sono indicate caratteristiche per garantire corretta percezione del messaggio:

- segnale luminoso continuo o intermittente = pericolo o urgenza;
- segnale acustico continuo = sgombero.



All'All. XXXI viene anche codificata la comunicazione verbale.

Se la comunicazione verbale è impiegata in sostituzione o ad integrazione dei segnali gestuali, si dovrà far uso di parole chiave, come:

- via:	per indicare che si è assunta la direzione dell'operazione
- alt:	per interrompere o terminare un movimento
- ferma:	per arrestare le operazioni
- solleva:	per far salire un carico
- abbassa:	per far scendere un carico
- avanti:	
- indietro:	
- a destra:	(se necessario, questi ordini andranno coordinati coi codici gestuali corrispondenti)
- a sinistra:	
- attenzione:	per ordinare un alt o un arresto d'urgenza
- presto:	per accelerare un movimento per motivi di sicurezza

All'All. XXXII vengono invece codificate le prescrizioni dei segnali gestuali. Viene precisato che il segnalatore deve essere facilmente individuabile per vestiario o elementi di riconoscimento evidenti.

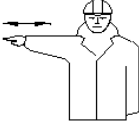
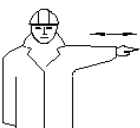
<p>Inizio Attenzione Presa di comando</p>	<p>Le due braccia sono aperte in senso orizzontale, il palmo delle mani rivolto in avanti</p>	
<p>Alt Interruzione Fine del movimento</p>	<p>Il braccio destro è teso verso l'alto, con il palmo della mano destra rivolta in avanti</p>	
<p>Fine delle operazioni</p>	<p>Le due mani sono giunte all'altezza del petto</p>	
<p>Sollevare</p>	<p>Il braccio destro, teso verso l'alto, con il palmo della mano destra rivolto in avanti, descrive lentamente un cerchio</p>	
<p>Abbassare</p>	<p>Il braccio destro, teso verso il basso, con il palmo della mano destra rivolto verso il corpo, descrive lentamente un cerchio</p>	
<p>Distanza verticale</p>	<p>Le mani indicano la distanza</p>	

Avanzare	Entrambe le braccia sono ripiegate, le palme delle mani rivolte all'indietro, gli avambracci compiono movimenti lenti in direzione del corpo	
Retrocedere	Entrambe le braccia piegate, le palme delle mani rivolte in avanti, gli avambracci compiono movimenti lenti che si allontanano dal corpo	
A destra rispetto al segnalatore	Il braccio destro teso, lungo orizzontale, con il palmo della mano destra rivolta verso il basso, compie piccoli movimenti lenti nella direzione	
A sinistra rispetto al segnalatore	Il braccio sinistro teso, lungo orizzontale, con il palmo della mano sinistra rivolta verso il basso, compie piccoli movimenti lenti nella direzione	
Distanza orizzontale	Le mani indicano la distanza	
Pericolo Alt o arresto di emergenza	Entrambe le braccia tese verso l'alto; le palme delle mani rivolte in avanti	
Movimento rapido	I gesti convenzionali utilizzati per indicare i movimenti sono effettuati con maggiore rapidità	
Movimento lento	I gesti convenzionali utilizzati per indicare i movimenti sono effettuati molto lentamente	

Questo era anche previsto esplicitamente nelle norme di prevenzione in vari articoli riferiti a diverse situazioni di lavoro e per differenti macchinari.

- Illuminazione sussidiaria: le istruzioni sull'uso di tali mezzi devono essere rese manifeste al personale mediante "appositi avvisi".

- Mezzi di estinzione: l'acqua non deve essere usata per lo spegnimento in prossimità di sostanze nocive o apparecchi elettrici; i divieti devono essere resi noti al personale mediante appositi avvisi.

- Divieto di pulire, oliare o ingrassare organi in moto: di tale divieto devono essere resi edotti i lavoratori mediante "avvisi chiaramente visibili".

- Del divieto di operazioni di riparazione o registrazione su organi in moto devono essere resi edotti i lavoratori mediante "avvisi chiaramente visibili".
- L'accesso ai locali o ai recinti ove sono installati motori deve essere vietato a coloro che non vi sono addetti e il divieto deve essere richiamato mediante "apposito avviso".
- Gli organi di comando dell'arresto dei motori devono essere chiaramente individuabili mediante "avvisi indicatori".
- Un "cartello indicatore" richiamante l'obbligo di segnale acustico di avvertimento dell'avviamento di motori deve essere esposto presso gli organi di comando della messa in moto.
- I vari divieti nell'uso di filatoi automatici intermittenti (es. introduzione fra il carro mobile e il banco fisso dei cilindri alimentatori) devono essere resi noti mediante "avviso" esposto presso la macchina.
- Le modalità d'impiego di mezzi di sollevamento e di trasporto e i segnali prestabiliti per l'esecuzione delle manovre devono essere richiamati mediante "avvisi chiaramente leggibili".
- Le misure di sicurezza indicate per accensione dei focolari e forni devono essere richiamate mediante "avviso" collocato in prossimità dei posti di accensione.
- I recipienti per il trasporto di liquidi o materiali infiammabili o corrosivi devono essere conservati in posti appositi e separati con "l'indicazione" di pieno o di vuoto.
- Sulla porta di ingresso di locali contenenti accumulatori deve essere affisso un "avviso" richiamante il divieto di fumare e di introdurre lampade od altri oggetti a fiamma libera.
- Sulla porta di ingresso di officine e cabine elettriche deve essere esposto un "avviso" indicante il divieto di ingresso per le persone non autorizzate.
- E' vietato eseguire lavori su macchine, apparecchi e condutture elettrici senza avere prima esposto un "avviso" su tutti i posti di manovra o di comando con l'indicazione "lavori in corso, non effettuare manovre".
- Ai lavoratori addetti all'esecuzione di scavi e fondazioni, spalamento e sbancamento, deve essere fatto esplicito divieto di avvicinarsi alla base della parete di attacco e la zona superiore di pericolo deve essere almeno delimitata mediante "opportune segnalazioni".

Traffico interno

Per quanto concerne la circolazione di mezzi ed il traffico interno allo stabilimento o cantiere si deve far riferimento alla segnalazione vigente riportata dal Codice della strada:

1. Le vie di circolazione all'interno dei locali è opportuno che siano segnalate con strisce bianche o gialle.
2. Nei cantieri, alle vie d'accesso e ai punti pericolosi non proteggibili, devono essere apposte "*segnalazioni opportune*".
3. Nelle vie di transito, quando non sia possibile disporre delle barriere, devono essere poste "*adeguate segnalazioni*".
4. I "*segnali*" indicanti condizioni di pericolo delle zone di transito devono essere "*convenientemente illuminati*" durante il servizio notturno.
5. Durante i lavori di riparazione e manutenzione nelle vie di transito, "*apposito cartello*" deve essere posto ad indicare il divieto di transito.

10. GESTIONE SOVRAPPOSIZIONE FASI

Il presente capitolo si riferisce ai rischi e pericoli aggiuntivi dovuti alla sovrapposizione di più fasi lavorative all'interno della stessa area di cantiere.

Tale concomitanza di eventi è, per quanto possibile, sconsigliabile poiché comporta spesso situazioni di difficile controllo e non prevedibili per la sicurezza dei lavoratori impegnati in quelle fasi lavorative.

Pertanto in collaborazione con i progettisti delle varie discipline coinvolte, si è studiato un programma temporale dei lavori particolareggiato (v. diagramma di Gantt in allegato) al fine di ridurre al minimo le effettive sovrapposizioni di fasi.

In realtà le sovrapposizioni di fasi lavorative si distinguono in:

6. sovrapposizioni semplicemente temporali (aree lavorative dislocate in sottocantieri diversi);
7. sovrapposizioni di fatto (temporali e logistiche) che comportano la presenza contemporanea (stessa area di cantiere, nello stesso tempo) di più lavoratori che eseguono fasi realizzative diverse

Nel caso di sovrapposizioni descritte nel secondo punto, verranno riportate nella tabella posta in seguito, prescrizioni aggiuntive per un migliore coordinamento delle squadre di lavoratori impegnate.

11. VALUTAZIONE DEL RISCHIO

L'identificazione dei fattori di rischio e dei successivi indici riguardante i rischi derivanti dall'attività lavorativa analizzata, sarà guidata dalle conoscenze disponibili su norme di legge e standard tecnici, dai dati desunti dall'esperienza e da informazioni statistiche raccolte, dai contributi apportati da quanti, a diverso titolo, concorrono all'effettuazione della stessa valutazione.

Questo procedimento consentirà di identificare i pericoli non soltanto in base ai principi generalmente noti, ma anche all'esistenza di fattori di rischio peculiari delle condizioni in cui ha luogo l'attività lavorativa.

Per una lista orientativa dei fattori di rischio che possono essere presi in considerazione può farsi riferimento all'allegato I degli Orientamenti Cee, fermo restando che tale elenco di situazioni e di attività lavorative possibili, come chiaramente indicato dai suoi compilatori, ha carattere non esaustivo.

I fattori di rischio della fase lavorativa sono desunti dalle schede di sicurezza inserite per quella fase e l'analisi del rischio può essere effettuata per ognuna delle schede inserite.

Vanno considerate le dimensioni possibili del danno derivante da un determinato rischio, in termini di una gamma di conseguenze quali:

- lesioni e/o disturbi lievi (rapidamente reversibili)
- lesioni o disturbi di modesta entità
- lesioni o patologie gravi
- incidente mortale

stimando nel contempo la probabilità di accadimento del danno, il livello di probabilità può essere espresso con giudizi in scala crescente.

La valutazione del rischio effettivo avverrà quindi associando per ogni argomento di rischio una probabilità di accadimento di incidente provocata da tale sorgente ed una entità di danno derivante atteso. La probabilità di accadimento è fissata in tre livelli (Improbabile, poco probabile, probabile), mentre la magnitudo del danno atteso è fissata, in ugual modo, in tre livelli di gravità (lieve, media ed alta).

L'entità del rischio associato quindi ad ogni sorgente è rappresentata dal prodotto del valore della magnitudo del danno potenziale per il valore della probabilità di accadimento P relativo a quel rischio.

Nella figura seguente sono rappresentati su una matrice (*Matrice del rischio*) i valori del rischio per le varie combinazioni di probabilità di accadimento e magnitudo del danno potenziale.

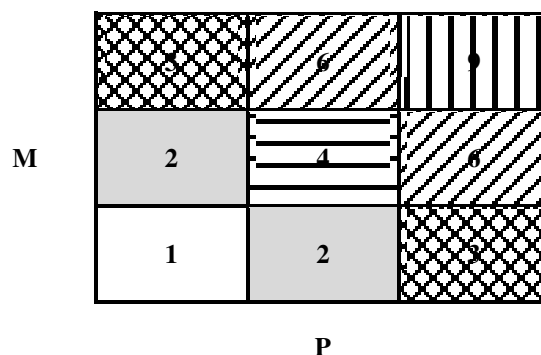

E' altresì riportata una "Legenda dei rischi" in cui si identificano i vari livelli di rischio con le azioni corrispondenti da intraprendere.

LEGENDA RISCHI		
9	MOLTO ALTO	Fase lavorativa in cui individuare e programmare miglioramenti con interventi di protezione e prevenzione collettiva ed individuale atti a ridurre, per quanto possibile, sia la probabilità che il danno potenziale
6	ALTO	Fase lavorativa in cui individuare e programmare miglioramenti con interventi di protezione e prevenzione collettiva ed individuale atti a ridurre prevalentemente <u>o</u> la probabilità <u>o</u> il danno potenziale
2-4	LIEVE	Fase lavorativa in cui verificare che i pericoli potenziali siano sotto controllo
1	TRASCURABILE	Fase lavorativa in cui i pericoli potenziali sono sufficientemente sotto controllo

Al fine di utilizzare dati relativi ad un campione sufficientemente ampio, non può essere utilizzato il solo dato statistico aziendale che mostra un basso numero di incidenti e/o patologie ovvero una loro modesta gravità, ma riferirsi a campioni statistici quali quelli diffusi dall'Inail.

Va ricordato che nell'igiene del lavoro questa metodologia valutativa presenta molte difficoltà applicative, in quanto non sempre è agevole attribuire valori significativi ai due parametri di riferimento "probabilità" e "gravità", pertanto in tali casi è consigliabile adottare le misure più cautelative.

Si riporta di seguito la tabella riferita alle fasi operative desunte dal WBS con i corrispondenti valori di magnitudo, frequenza e rischio associati.

N°	Descrizione Fasi Operative	Indice Magnitudo	Indice Frequenza	Livello del rischio
3	1.1.1 Installazione baracche	Medio	Alta	<i>Alto</i>
4	1.1.2 Installazione di macchine operatrici	Medio	Media	<i>Lieve</i>
5	1.1.3 Impianti e viabilità	Lieve	Alta	<i>Lieve</i>
8	1.3 Scarifica manto stradale	Alto	Media	<i>Alto</i>
9	1.4 Demolizione cassonetto stradale	Medio	Alta	<i>Alto</i>
11	1.5.1 Taglio di manto stradale	Medio	Bassa	<i>Lieve</i>
12	1.5.2 Scavo a sezione	Medio	Alta	<i>Alto</i>
13	1.6 Rilevato stradale	Medio	Alta	<i>Alto</i>
15	1.7.1 Stesa di manto bituminoso	Lieve	Media	<i>Lieve</i>
16	1.7.2 Compattazione manto bituminoso	Lieve	Media	<i>Lieve</i>
20	1.9.1 Montaggio barre di armatura	Medio	Alta	<i>Alto</i>
30	2.2 IMPIANTO ELETTRICO	Lieve	Alta	<i>Lieve</i>
31	2.2.1	Medio	Alta	<i>Alto</i>
33	2.2.3 Trasporto tubazioni	Alto	Media	<i>Alto</i>
34	2.2.4 Posa in opera tubazioni	Alto	Alta	<i>Altissimo</i>
35	2.2.5 Scavi e rinterri	Lieve	Media	<i>Lieve</i>
36	2.2.6 Griglie e caditoie	Medio	Alta	<i>Alto</i>
37	2.2.7 Pozzetti prefabbricati	Medio	Media	<i>Lieve</i>
39	2.2.9 Trasporto tubazioni	Alto	Media	<i>Alto</i>
40	2.2.10 Posa in opera tubazioni	Medio	Alta	<i>Alto</i>
41	2.2.11 Scavi e rinterri	Medio	Alta	<i>Alto</i>
42	2.2.12 Posa pozzetti	Alto	Media	<i>Alto</i>

N°	Descrizione Fasi Operative	Indice Magnitudo	Indice Frequenza	Livello del rischio
44	2.2.14 Scavi e rinterrì	Medio	Alta	<i>Alto</i>
45	2.2.15 Stesa cavi elettrici	Lieve	Media	<i>Lieve</i>
46	2.2.16 Montaggio pali illuminazione	Medio	Bassa	<i>Lieve</i>
47	2.2.17 Posa in opera pozzetti	Medio	Alta	<i>Alto</i>
49	2.3.1	Lieve	Media	<i>Lieve</i>
50	2.4 Realizzazione manto stradale	Lieve	Media	<i>Lieve</i>
51	2.4.1 Tappetino di usura	Lieve	Media	<i>Lieve</i>
53	2.5.1 Messa in opera guardrail	Lieve	Media	<i>Lieve</i>
54	2.5.2 Segnaletica orizzontale	Lieve	Bassa	<i>Trascurabile</i>
55	2.5.3 Segnaletica verticale	Lieve	Bassa	<i>Trascurabile</i>

12. ANALISI GENERICA DELLE FASI OPERATIVE

In questo capitolo si andrà ad analizzare genericamente lo svolgimento delle più particolari fasi operative e le principali caratteristiche dei vari macchinari ed attrezzature utilizzati nei processi lavorativi rimandando alle schede di sicurezza allegate al presente piano per una analisi dei rischi puntuale.

12.1 Impianto del cantiere

Al fine di non interferire con situazioni estranee al cantiere, esso sarà convenientemente recintato e saranno definite delle aree di circolazione per le macchine, per il personale e per lo stoccaggio dei materiali; sarà posta inoltre particolare cura affinché persone non attinenti al cantiere, transitanti nelle aree ad esso limitrofe, non si trovino in condizioni di pericolo.

Sarà inoltre posta nelle zone di migliore visibilità apposita cartellonistica di sicurezza per tutte le tipologie di rischio presenti nel cantiere.

Viabilità e zone di carico e scarico materiali

La zona di carico e scarico degli automezzi, con accesso riservato, deve essere delimitata anche all'interno con staccionata onde garantire la sicurezza della circolazione pedonale dei lavoratori anche durante le operazioni di carico e scarico;

In corrispondenza dell'accesso veicolare dovrà essere affissa la prevista segnaletica di divieto per le persone.

Deposito materiali con pericolo di incendio ed esplosione

Nel caso di deposito di materiali a maggiore rischio di incendio e/o di esplosione bisognerà prevedere, all'interno del cantiere, una zona, appositamente attrezzata dove dovranno essere rispettate le seguenti condizioni:

1. predisporre il numero e la dimensione delle uscite di sicurezza regolamentari e controllando che le uscite siano sempre completamente libere;
2. installare un sistema di allarme sonoro;
3. assicurarsi che la resistenza delle strutture al fuoco sia adeguata, permettendo l'evacuazione;
4. scegliere attrezzature che non possono provocare incendi;
5. limitare, per quanto possibile, la quantità di materiali e di prodotti infiammabili.
6. isolare i locali a rischio dagli altri locali;
7. controllare l'atmosfera per restare sempre al di sotto del 25% dei limiti più bassi di esplosione (LIE);
8. evitare ogni fonte di ignizione (scelta di materiale adatto, misure contro la formazione di elettricità statica, ...).
9. facilitare l'intervento dei vigili del fuoco (accessi, prese d'acqua, ...);
10. fornire i mezzi di prevenzione e antincendio (dispositivi di rilevamento, mezzi di estinzione, ...);
11. organizzare la prevenzione incendio sul posto;
12. informare sistematicamente i lavoratori e i nuovi assunti sui dispositivi di estinzione e di primo soccorso (localizzazione, condizioni d'uso) e svolgere delle esercitazioni periodiche;
13. in caso di rischio di esplosione, inoltre, prevedere mezzi per scaricare la pressione provocata dall'esplosione.
14. Prevedere degli estintori in numero sufficiente, di facile accesso e manovrabilità.

Stoccaggio rifiuti

La gestione dei rifiuti all'interno di un cantiere temporaneo o rappresenta una serie di operazioni, fra loro coordinate ed orientate al rispetto ambientale e della normativa tecnica e legislativa vigente. Nella fattispecie i rifiuti prodotti dovranno essere trasportati dal luogo di produzione all'area predisposta per lo stoccaggio temporaneo ove sarà prevista una raccolta differenziata di tutte le tipologie di rifiuti prodotti, prescindendo dai loro quantitativi ed evitando ogni forma di miscelazione.

In tali aree saranno approntati contenitori per la raccolta di tali rifiuti aventi una capienza non superiore a 200 litri, una banda colorata e indelebile identificativa del rifiuto, il simbolo di rifiuto (R nera in campo giallo) con la denominazione della tipologia di rifiuto.

In tali aree dovranno essere allocate opportune (mezzi estinguenti, doccia lavaocchi, assorbitori, presidio di emergenza, ecc.), sistemi di misure di protezione a carattere collettivo (sistema di aspirazione dei vapori, pompa a vuoto per il travaso dei rifiuti liquidi, ecc.) ed individuale (mascherine, guanti, occhiali, camici, ecc.) per gli operatori, una idonea segnaletica, posta all'esterno e all'interno, da cui si evincano le indicazioni comportamentali riguardanti le operazioni di travaso, i primi interventi che si debbono prestare in caso di contaminazione accidentale (della pelle, degli occhi, in caso di ingestione, gli interventi necessari per bonificare il suolo da eventuali rifiuti fuoriusciti, le modalità di spegnimento degli incendi, ecc.

Si dovrà inoltre prevedere un presidio di emergenza (coperta antifiama, maschera antigas, ecc..) nelle estreme vicinanze del deposito, nel caso in cui contenga sostanze infiammabili in grande quantità.

Ubicazione dei depositi

Il deposito degli inerti per il betonaggio e per il deposito dei vari materiali da costruzione e di materiali di recupero sarà realizzato in una zona agevolmente raggiungibile dall'area di lavorazione.

Un apposita baracca sarà destinata a magazzino all'interno del quale potrà essere reperito lo spazio necessario per ricavare un locale da destinare al deposito di attrezzature.

Servizi igienico-assistenziali e di pronto soccorso

Sarà garantita la presenza di locali di ricovero, riposo ed eventuale consumo dei pasti, con le attrezzature e gli arredi necessari, di spogliatoi, di gabinetti e di lavabi in numero sufficiente (almeno uno ogni 5 lavoratori o frazione di cinque).

Impianti di alimentazione

La distribuzione dell'energia elettrica necessaria alle apparecchiature avverrà attraverso linee elettriche protette singolarmente: da quadri principali si dirameranno, a servizio dei settori d'impiego, i quadri elettrici secondari. I cavi elettrici saranno sempre protetti dalle sollecitazioni termiche e dal tranciamento. Sui quadri elettrici secondari saranno montate le prese a spina con i relativi dispositivi di protezione. È opportuno etichettare le spine per individuare immediatamente gli organi di comando ed i circuiti ai quali i dispositivi montati sul quadro elettrico si riferiscono. Le prese a spina per correnti nominali superiori a 16 A saranno tipo interbloccato provviste di fusibili o di dispositivo di comando e di protezione alle sovracorrenti. I componenti dei quadri secondari saranno singolarmente protetti a monte da interruttori differenziali coordinati con l'impianto di terra; tale impianto assicurerà l'equipotenzialità dell'area interessata.

Condizioni di sicurezza impianto di alimentazione

Controllare che siano sempre a posto coperchi e ripari, interruttori, valvole, morsetti di attacco, ecc. Non toccare parti scoperte.

Proteggere i conduttori elettrici da acqua, cemento, calce; non calpestarli, non farli strisciare. Intervenire quando il rivestimento è logoro o interrotto.

WinSafe D.Lgs.81/2008

Per poter toccare interruttori, valvole, motori, portalampade, cavi elettrici: le mani, i piedi, il corpo devono essere asciutti; inoltre non toccare contemporaneamente altre parti metalliche vicine.

Nello spostamento di ogni macchina alimentata elettricamente: aprire l'interruttore a monte del cavo volante, oltre a quello sulla macchina.

Quando scatta o fonde una valvola: ricaricarla o mettere un fusibile uguale a quello precedente; se scatta o fonde ancora avvertire l'elettricista per la ricerca della causa che provoca il guasto.

Quando occorrono lampade portatili: usare le apposite. Non improvvisarne con mezzi di fortuna inadeguati.

Lavorando nel bagnato: usare utensili ed apparecchi portatili a tensione ridotta, per mezzo di trasformatori.

La manutenzione ed il controllo periodico dell'impianto devono essere affidati ad un elettricista di professione, anche esperto delle condizioni particolari di funzionamento degli impianti di cantiere.

Il controllo periodico non deve limitarsi al solo controllo visivo delle parti, ma deve prendere la misurazione dell'isolamento degli apparecchi e delle linee elettriche, della resistenza delle linee dei dispersori di terra, tutte da effettuarsi con gli appositi apparecchi dal personale della Appaltatrice.

Gli apparecchi elettrici dovranno essere perfettamente integri e funzionanti: non potranno essere utilizzati utensili con interruttori rotti, e spine non conformi a quelle previste dalla normativa CEI 23-12.

Allacciamento dei sottoservizi all'area di incantieramento

Una volta definita l'area di incantieramento sarà necessario provvedere alla fornitura dei sottoservizi (idrico, elettrico, fognario e telefonico) alla stessa, in maniera da renderla atta allo scopo cui sarà destinata.

A tal proposito si dovrà individuare il punto più vicino all'area di incantieramento del passaggio dei suddetti sottoservizi generalmente interrati e dei punti di attacco all'area stessa e provvedere ad uno scavo a sezione obbligata di profondità non inferiore ad un metro per il collegamento delle tubazioni e dei cavidotti atti allo scopo.

Tali linee dovranno scorrere parallelamente tra di loro senza mai interferire o sovrapporsi in modo da non creare punti di promiscuità, e, nel caso della linea di alimentazione elettrica, si giudicherà all'atto dell'incantieramento se sarà più conveniente realizzare un passaggio interrato od aereo dal punto di consegna ENEL.

In particolare si darà luogo alle seguenti operazioni:

15. Decespugliazione ed eventuale taglio piante o, in alternativa, demolizione pavimentazioni stradali;
16. Picchettazione per la delimitazione dello scavo;
17. Scavo in trincea per posa cavi e/o tubazioni;
18. Stendimento strato di sabbia per l'appoggio dei cavi e/o tubazioni;
19. Trasporto bobine conduttori e/o tubazioni sul posto;
20. Posizionamento cavi interrati e/o tubazioni comprese giunzioni ed accessori;
21. Posa copponi in cls di protezione;
22. Attacco delle linee e/o tubazioni agli utilizzatori;
23. Allacciamento alla linea in tensione e/o condotte di adduzione/scarico;
24. Richiusura delle trincee;
25. Stendimento binder e tappetino d'usura (ove necessario).

Documentazione da tenere in cantiere

A scopi preventivi e per le esigenze normative le imprese che operano in cantiere dovranno mettere a disposizione del committente e custodire presso gli uffici di cantiere la documentazione di cui segue una lista non esaustiva:

DOCUMENTAZIONE GENERALE

WinSafe D.Lgs.81/2008

- Copia della notifica preliminare ricevuta da committente/Resp. Lav.
- Notifica inizio lavori in galleria o per interventi in cantiere per presenza di fibre amianto
- Cartello di cantiere

SISTEMA DI SICUREZZA AZIENDALE (D. Lgs. N° 81/2008)

- Piano di Sicurezza e Coordinamento (PSC)
- Piano Operativo di Sicurezza (POS) (da redigere per TUTTI i cantieri, anche da imprese familiari o con meno di dieci dipendenti)
- Piano di sicurezza specifico (programmazione delle demolizioni, nel caso di lavori comprendenti estese demolizioni)
- Piano di sicurezza specifico (nel caso di montaggio di elementi prefabbricati)
- Piano di lavoro specifico (nel caso di lavori di rimozione e bonifica amianto, previa autorizzazione ASL)

PRODOTTI E SOSTANZE

- Scheda dei prodotti e delle sostanze chimiche pericolose (Richiedere al fornitore e tenere copia in cantiere)

MACCHINE ED ATTREZZATURE DI LAVORO

- Libretti uso ed avvertenze per macchine marcate CE
- Documentazione verifiche periodiche e della manutenzione effettuate sulle macchine e sulle attrezzature di lavoro (Documentazione stabilita dall'impresa e redatta per ogni attrezzatura).

DPI: DISPOSITIVI DI PROTEZIONE INDIVIDUALE

- Istruzioni per uso e manutenzione DPI fornite dal fabbricante

PONTEGGI (Allegato XIX)

- Autorizzazione Ministeriale e relazione tecnica del fabbricante (per ogni modello presente in cantiere)
- Schema del ponteggio (h <20 m) come realizzato (Disegno esecutivo firmato dal capo cantiere)
- progetto del ponteggio ad opera di ingegnere o architetto abilitato per ponteggi difformi da schemi tipo o per altezze superiori a 20 m;
- progetto del castello di servizio (relazione di calcolo e disegno firmato da tecnico abilitato)

IMPIANTO ELETTRICO DI CANTIERE E DI MESSA A TERRA

- Schema dell'impianto di terra
- Calcolo di fulminazione
- In caso di struttura non autoprotetta, progetto impianto di protezione contro le scariche atmosferiche
- Dichiarazione di conformità impianto elettrico e di messa a terra ai sensi D.P.R. 462/2001 completo di schema dell'impianto elettrico realizzato, della relazione dei materiali impiegati e del certificato di abilitazione dell'installatore rilasciato dalla Camera di Commercio ed inviata agli enti competenti
- Dichiarazione del fabbricante dei quadri elettrici di rispondenza alle norme costruttive applicabili completo di schema di cablaggio

APPARECCHI DI SOLLEVAMENTO

- libretti di omologazione ISPESL degli apparecchi di sollevamento ad azione non manuale di portata superiore a 200 kg. (acquistati prima del settembre 1996);
- Certificazione CE di conformità del costruttore (acquistati dopo settembre 1996)
- Libretto di uso e manutenzione

WinSafe D.Lgs.81/2008

- copia di denuncia di prima installazione per gli apparecchi di sollevamento non manuali di portata superiore a 200 kg.;
- verifica trimestrale delle funi e delle catene riportata sul libretto di omologazione degli apparecchi di sollevamento con firma del tecnico che ha eseguito la verifica;
- verifica annuale degli apparecchi di sollevamento non manuali di portata superiore a 200 kg e conseguente verbale;
- registro verifiche periodiche
- Procedure per gru interferenti
- Certificazione radiocomando gru

RISCHIO RUMORE

- Richiesta di deroga per l'eventuale superamento dei limiti del rumore ambientale causate da lavorazioni edili (D.P.C.M. 01/03/1991 e D.P.C.M. 14/11/1997)
- Valutazione esposizione professionale al rumore

RECIPIENTI A PRESSIONE

- Libretto recipienti a pressione di capacità superiore a 25 l

VARIE

- segnalazione all'esercente l'energia elettrica per lavori effettuati a meno di 5 metri dalle linee elettriche stesse;

DOCUMENTAZIONE GENERALE



- a) iscrizione alla camera di commercio, industria ed artigianato con oggetto sociale inerente alla tipologia dell'appalto
- b) documento di valutazione dei rischi di cui all'articolo 17, comma 1, lettera a) o autocertificazione di cui all'articolo 29, comma 5, del decreto legislativo 81/2008
- c) specifica documentazione attestante la conformità alle disposizioni di cui al decreto legislativo 81/2008, di macchine, attrezzature e opere provvisorie
- d) elenco dei dispositivi di protezione individuali forniti ai lavoratori
- e) nomina del responsabile del servizio di prevenzione e protezione, degli incaricati dell'attuazione delle misure di prevenzione incendi e lotta antincendio, di evacuazione, di primo soccorso e gestione dell'emergenza, del medico competente quando necessario
- f) nominativo/i del/i rappresentante/i dei lavoratori per la sicurezza
- g) attestati inerenti la formazione delle suddette figure e dei lavoratori prevista dal decreto legislativo 81/2008
- h) elenco dei lavoratori risultanti dal libro matricola e relativa idoneità sanitaria prevista dal decreto legislativo 81/2008
- i) documento unico di regolarità contributiva
- l) dichiarazione di non essere oggetto di provvedimenti di sospensione o interdittivi di cui all'art. 14 del decreto legislativo 81/2008

I lavoratori autonomi dovranno invece esibire almeno:

- a) iscrizione alla camera di commercio, industria ed artigianato con oggetto sociale inerente alla tipologia dell'appalto
- b) specifica documentazione attestante la conformità alle disposizioni di cui al decreto legislativo 81/2008 di macchine, attrezzature e opere provvisorie
- c) elenco dei dispositivi di protezione individuali in dotazione
- d) attestati inerenti la propria formazione e la relativa idoneità sanitaria previsti dal presente decreto legislativo
- e) documento unico di regolarità contributiva di cui al Decreto Ministeriale 24 ottobre 2007 WinSafe D.Lgs.81/2008

Mezzi ed attrezzature presenti in cantiere

Vista la tipologia di fasi lavorative necessarie alla realizzazione dell'opera oggetto del presente piano di sicurezza si ipotizza la presenza in cantiere delle seguenti macchine ed attrezzature:

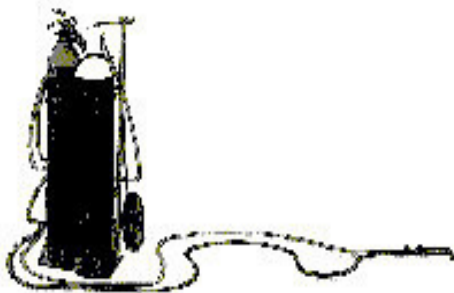
Mezzi meccanici ed Attrezzature	
<p>AUTOCARRI - DUMPER Sono automezzi utilizzati per il trasporto all'interno del cantiere o su strada di materiale quale terra, sabbia, cemento ecc.</p> <p>Note:</p>	
<p>AUTOCARRO-FURGONE Vengono utilizzati per il trasporto di materiali di qualsiasi genere in genere imballato (furgoni) o sciolto (autocarri)</p> <p>Note:</p>	
<p>AUTOCARRO CON GRU Autogrù gommata, con stabilizzatori e braccio elevatore telescopico, per movimentazione carichi.</p> <p>Note:</p>	
<p>AUTOGRU</p> <p>Note:</p>	
<p>UTENSILI ELETTRICI PORTATILI</p> <p>Note:</p>	
<p>SALDATRICE OSSIDOACETILENICA La saldatura è un procedimento usato per realizzare a caldo giunzioni stabili tra pezzi metallici, con o senza apporto di materiale fuso.</p> <p>Note:</p>	

ESCAVATORE

(oleodinamico)

Macchina usata per lo scavo ed il movimento di terra od altro materiale incoerente.

Originariamente erano concepiti per piccoli lavori nell'ingegneria civile, poi grazie allo sviluppo della tecnologia dei componenti oleodi

Note:**ESCAVATORE CON MARTELLO DEMOLITORE****Note:****BETONIERA A BICCHIERE**

Attrezzatura utilizzata per la preparazione della malta o del calcestruzzo.

Note:**AUTOBETONIERA (fino a mc. 10 di portata)****Note:****POMPA PER IL CALCESTRUZZO**

Si tratta di un'apparecchiatura a scoppio o elettrica per il pompaggio di calcestruzzo fino al piano di lavoro o di getto.

Note:**MOLA**

Macchina utensile impiegata per compiere lavorazioni meccaniche, mediante abrasione sul materiale .

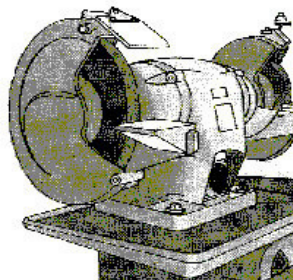
Note:

MONTACARICHI

Apparecchiatura completa delle relative linee elettriche per forza motrice, illuminazione, segnalazione e la messa a terra, compresa la costruzione di sottoponte di lavoro

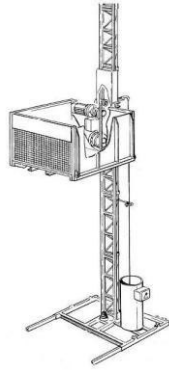
Note:**MINIPALA TIPO SKID**

E' costituita sostanzialmente da una benna montata su mezzo gommato ed è usata in genere per lo scavo ed il caricamento di materiali incoerenti (per esempio sabbia, ghiaia ecc.).

Note:**PULISCITAVOLE****Note:****PIEGAFERRI**

Attrezzatura utilizzata per piegare tondini di ferro per opere in c.a.

Note:**MOTOCOMPRESSORE**

Macchine producenti aria compressa costituite da un gruppo motore e da un gruppo compressore, il primo alimentato con motore a scoppio o diesel, o collegato alla rete elettrica, il secondo aspira aria e la comprime a pressione.

Note:

TAGLIASFALTO A DISCO O A MARTELLO

Sono macchine dotate di lama tagliante rotante al vial dotate solitamente di raffreddamento ad acqua.

Possono essere montate direttamente su macchine semoventi o su un carrello trainato. Consentono un taglio preciso senza sfrangiature e un conseguente distacco perfetto dello strato di conglomerato. Possono arrivare a una profondità di 420mm con una lama di un metro di diametro. Non essendo di molto antica concezione, queste macchine non hanno mai un'età superiore ai cinque anni con una media di tre.

Ne esistono anche a percussione dotate di scalpello, meno veloci della macchina a disco, vengono spesso utilizzate in alternativa specie per piccoli lavori. Può essere con operatore a piedi direttamente sul martello pneumatico collegato a un compressore, oppure il martello e il compressore possono essere montati su un semovente dotato di braccio brandeggiabile riducendo il rischio per l'operatore.

Sono comunque tra le macchine di più antica concezione e quindi hanno un'età media di 10 anni.

Note:



SCARIFICATRICE

Altrimenti detta fresatrice è composta da un rullo fresante, un dispositivo di raccolta del fresato ed un nastro trasportatore per il caricamento su camion.

Note:**FINITRICE**

Macchina che serve per spianare, pressare e lisciare i materiali impiegati nella pavimentazione delle strade

Note:**LIVELLATORE - GRADER**

E' usato per spandimenti e spostamento di terra a breve distanza e per il livellamento del terreno. Può essere rimorchiato da un trattore o dotato di motore proprio ed è costituito da un telaio a ponte, su quattro ruote indipendenti.



Note:**VIBROCOMPATTATORE**

Si tratta di un'apparecchiatura utilizzata per la compattazione di massetti in cls e sottofondi in genere

Note:**COMPATTATORE A PIATTO**

Si tratta di un'apparecchiatura utilizzata per la compattazione di massetti in cls e sottofondi in genere

Note:

<p>RULLO COMPRESSORE E' una macchina destinata al livellamento e compressione di superfici rinterrate</p> <p>Note:</p>	
<p>MARTELLO DEMOLITORE Martello demolitore ad aria compressa o elettrico a mano.</p> <p>Note:</p>	
<p>IMPIANTO DI VERNICIATURA Impianto di spruzzatura airless completo di tubo fino a 15 m e di pistola a spruzzo</p> <p>Note:</p>	
<p>CURVATUBI</p> <p>Note:</p>	
<p>TRABATTELLO Trabattello leggero con altezza fino a 4 m</p> <p>Note:</p>	

Opere provvisionali.

Le opere provvisionali sono quelle opere che forniscono ausilio alla realizzazione di lavori civili edili, che hanno una durata limitata da un punto di vista temporale e che pertanto devono essere rimosse non appena è cessata la necessità per la quale sono state erette.

Le opere provvisionali si distinguono in:

1. opere di servizio, che servono per lo stazionamento ed il transito sicuro durante il lavoro di persone, cose, attrezzi, materiali, apparecchi di sollevamento;
2. opere di sicurezza che servono per impedire la caduta dall'alto di persone e di materiali che possono cadere dalle opere di servizio;
3. opere di sostegno che servono per trattenere in posizione sicura ed inamovibile le parti di opera in costruzione fino a quando non sono pronte ad autosostenersi (casceforme, centine, puntelli, ecc.) o strutture di contenimento per scavi di fondazioni o scavi per condutture, collettori, pozzetti spingitubo, attraversamenti stradali, fluviali o ferroviari e banchine provvisionali, su qualsiasi tipo di terreno.

Si prescrive che, in base alle fasi lavorative necessarie alla realizzazione dell'opera, vengano

realizzate le seguenti opere provvisionali:

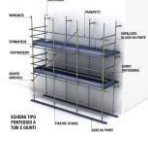
Opere provvisionali		
<p>PONTEGGI METALLICI A TUBI E GIUNTI</p> <p>Montaggio/smontaggio di ponteggio metallico a tubi tondi e giunti.</p> <p>Note:</p>		

12.2 Scavi e splateamenti

Si definisce scavo l'operazione di asportazione di rocce e terra dalla collocazione originaria al fine di creare splateamenti, spazi e/o cavità di forme e dimensioni opportune per la realizzazione delle opere da realizzare.

In questo paragrafo vengono trattate le misure e le normative di sicurezza relative agli splateamenti e sbancamenti, alla creazione di trincee e scavi a sezione obbligata ed alla messa in sicurezza dei cantieri temporanei o mobili soggetti a rischi derivanti dal possibile rinvenimento di ordigni bellici inesplosi così come determinato dalla Legge n° 177 del 01/10/2012.

Misure di prevenzione

Prima dell'inizio dei lavori il committente, in caso di appalto degli stessi ad una impresa o a lavoratori autonomi, deve verificare l'idoneità tecnico-professionale e deve fornire precise informazioni sui rischi specifici esistenti nell'area di lavoro ed in particolare, sull'esistenza di condutture elettriche sotterranee o aeree, tubazioni, o altre condizioni che possano determinare pericoli per i lavoratori.

Nel caso in cui il datore di lavoro affidi l'esecuzione dell'operazione a proprio personale dipendente, deve provvedere ad informarlo dettagliatamente dei rischi specifici dell'attività che dovrà svolgere.

Qualora lo scavo rivesta notevole importanza e complessità, si rende necessaria la redazione di un apposito programma, che può essere preceduto, se necessario, da indagini geognostiche. Il programma deve prevedere sia le caratteristiche di sviluppo dello scavo, sia le difese che debbono essere approntate durante l'esecuzione dei lavori, onde garantire la sicurezza dei lavoratori impegnati.

Fatta salva l'idoneità tecnico-professionale in relazione al Piano Operativo di Sicurezza redatto dal datore di lavoro dell'impresa esecutrice, la valutazione del rischio dovuto alla presenza di ordigni bellici inesplosi rinvenibili durante le attività di scavo nei cantieri è eseguita dal coordinatore per la progettazione. Qualora si intenda procedere alla bonifica preventiva del sito nel quale è collocato il cantiere, il Committente provvede a incaricare un'impresa specializzata, in possesso dei requisiti di cui all'articolo 104, comma 4-bis. L'attività di bonifica preventiva e sistematica è svolta sulla base di un parere vincolante dell'autorità militare competente per territorio in merito alle specifiche regole tecniche da osservare in considerazione della collocazione geografica e della tipologia dei terreni interessati, nonché' mediante misure di sorveglianza dei competenti organismi del Ministero della difesa, del Ministero del lavoro e delle politiche sociali e del Ministero della salute.

Per tale tipologia di indagine sarà individuata impresa specializzata, ai sensi del comma 2-bis dell'articolo 91 del D.Lgs. 81/2008, in possesso di adeguata capacità tecnico-economica, che WinSafe D.Lgs.81/2008

impiega idonee attrezzature e personale dotato di brevetti per l'espletamento delle attività relative alla bonifica sistematica e che risulta iscritta in un apposito albo istituito presso il Ministero della difesa. L'idoneità dell'impresa è verificata all'atto dell'iscrizione nell'albo e, successivamente, a scadenze biennali.

a) Splatementi e sbancamenti

L'articolo 181 del D. Lgs. N° 81/2008 fornisce le seguenti precisazioni:

- Nei lavori di splatemento o sbancamento eseguiti senza l'impiego di escavatori meccanici, le pareti delle fronti di attacco devono avere una inclinazione o un tracciato tali, in relazione alla natura del terreno, da impedire franamenti. Quando la parete del fronte di attacco supera l'altezza di m 1,50, è vietato il sistema di scavo manuale per scalzamento alla base e conseguente franamento della parete.
- Quando per la particolare natura del terreno o per causa di piogge, di infiltrazione, di gelo o disgelo, o per altri motivi, siano da temere frane o scoscendimenti, deve essere provveduto all'armatura o al consolidamento del terreno.
- Nei lavori di escavazione con mezzi meccanici deve essere vietata la presenza degli operai nel campo di azione dell'escavatore e sul ciglio del fronte di attacco.
- Il posto di manovra dell'addetto all'escavatore, quando questo non sia munito di cabina metallica, deve essere protetto con solido riparo.
- Ai lavoratori deve essere fatto esplicito divieto di avvicinarsi alla base della parete di attacco e, in quanto necessario in relazione all'altezza dello scavo o alle condizioni di accessibilità del ciglio della platea superiore, la zona superiore di pericolo deve essere almeno delimitata mediante opportune segnalazioni spostabili col proseguire dello scavo.
- Nei lavori in pozzi di fondazione profondi oltre 3 metri deve essere disposto, a protezione degli operai addetti allo scavo ed all'asportazione del materiale scavato, un robusto impalcato con apertura per il passaggio della benna.
- Nei pozzi e nei cunicoli deve essere prevista una adeguata assistenza all'esterno e le loro dimensioni devono essere tali da permettere il recupero di un lavoratore infortunato privo di sensi.

b) Bonifica da ordigni bellici

Al comma 1 dell'articolo 28 del D. Lgs. n° 81/2008 e s. m. e i. è prescritto di valutare i rischi derivanti dal possibile rinvenimento di ordigni bellici inesplosi nei cantieri temporanei o mobili, pertanto, prima di eseguire scavi in zone soggette a tale rischio, in contemporanea con la fase di incantieramento, sarà necessario eseguire una "bonifica" preventiva per rilevare la presenza di ordigni bellici interrati. Infatti, ancor oggi a distanza di decenni dalla fine degli eventi bellici, è possibile trovare ordigni interrati e ancora in perfetta efficienza. Durante le operazioni di scavo in questi siti, è quindi possibile andare a colpire accidentalmente questi ordigni e determinare la loro esplosione. La bonifica preventiva di questi terreni deve essere affidata a ditta specializzata nel settore così come prima definita.

La bonifica da ordigni bellici viene effettuata secondo le seguenti modalità:

Bonifica da ordigni esplosivi in superficie

In Italia, i lavori di bonifica da ordigni esplosivi residuati bellici sono regolati da una legislazione molto rigida e severa che conferisce al Ministero della Difesa il rilascio delle autorizzazioni per eseguire le B.O.B., e per esso alle direzioni del Genio Militare relativo per territorio, la competenza tecnica per l'indagine ed eventuale rimozione di ordigni esplosivi

Anche nel caso di interventi effettuati dalla Committenza privata, spetta alle direzioni del Genio Militare (sezioni B.C.M.) emanare le prescrizioni tecniche sulla qualità, mantenere la responsabilità e la direzione dei lavori ed, eseguiti i dovuti controlli, rilasciare appositi Verbali di Constatazione dei Lavori B.C.M. (Bonifica Campi Minati). La bonifica da ordigni esplosivi in superficie prevede un sopralluogo preliminare, ed una documentazione planimetrica e fotografica dei luoghi da

WinSafe D.Lgs.81/2008

bonificare, successivamente con questi documenti viene redatto un accurato piano operativo di indagine.

Sulla base del piano di intervento elaborato si procede alle indagini strumentali atte a rilevare l'eventuale presenza di ordigni esplosivi residuati bellici.

Le strumentazioni in dotazione del personale sono di vario genere da distinguersi in quelle strettamente necessarie per lo svolgimento del lavoro (metal detector) e quelle per le dotazioni di sicurezza e antinfortunistiche.

Gli eventuali ordigni rinvenuti vengono segnalati con la marcatura del territorio, che avviene attraverso l'aggiornamento della cartina geografica dell'Italia, per poter avere una situazione sempre aggiornata del concentrazione di rinvenimenti nel nostro territorio, onde poter in sede di offerta per nuovi lavori essere il più circostanziati possibile

Bonifica da ordigni esplosivi in profondità:

La bonifica in profondità si rende indispensabile in tutti quei casi dove le lavorazioni interessano la movimentazione del terreno oltre una quota di un metro sotto il piano di campagna come nel caso di scavi, costruzioni di pile di viadotto, micropali, fondazioni ect.; si parte da un metro sotto il piano di campagna in quanto il metro sovrastante è già stato ispezionato e garantito con la bonifica superficiale.

La bonifica in profondità viene eseguita fino ad una quota che mediamente si aggira sui 5 metri sotto il piano di campagna originario. Tale quota è determinata tenendo conto della profondità massima di interrimento che una bomba d'aereo può raggiungere, è evidente che ciò dipende dalla natura del terreno, in quanto più il terreno è penetrabile più aumenta la profondità di interrimento; proprio per questo, di volta in volta, si provvede ad effettuare le verifiche del caso e si indica la profondità massima da indagare per quello che concerne la bonifica da ordigni esplosivi. Questo avviene anche se la quota dello scavo che deve essere realizzato dovesse essere di minore entità.

Operativamente vengono praticate perforazioni nel terreno secondo i nodi di una maglia ideale, che corrispondono al raggio di investigazione del metal detector in dotazione alle squadre operative di lavoro.

Se viene rilevato un ordigno dagli strumenti si procede all'escavazione in loco con successivi controlli di localizzazione del segnale fino all'individuazione dell'ordigno

Le strumentazioni in dotazione del personale sono le medesime utilizzate per la bonifica superficiale ad eccezione dell'utilizzo di una trivella rotativa che può essere usata sia manualmente, a secondo della profondità della trivellazione da eseguire, oppure montata su un qualsiasi escavatore.

12.3 Autogru

Vengono definite "autogru" le gru mobili installate su carro proprio.

Tali mezzi rivestono particolare importanza soprattutto per il carico e scarico delle attrezzature e dei materiali .

Ai fini del calcolo delle strutture in acciaio di apparecchi di sollevamento, come per i meccanismi, questi vengono raggruppati in classi in relazione ai compiti che devono assolvere durante la loro vita. Della classe dell'apparecchio si dovrà tener conto sia in fase di approvvigionamento, sia in fase di utilizzazione.

Uso e manutenzione

I mezzi di sollevamento e trasporto devono essere utilizzati in modo rispondente alle loro caratteristiche secondo la classe indicata dal costruttore.

Gli apparecchi devono essere mantenuti in buono stato di conservazione e di efficienza e quindi sottoposti a periodica manutenzione secondo le indicazioni del manuale tecnico della casa costruttrice.

Stabilità del mezzo e del carico

Nell'esercizio dei mezzi di sollevamento devono essere adottate le misure necessarie per assicurare la stabilità del mezzo e del suo carico in relazione al tipo del mezzo stesso.

Le autogru possono lavorare nel rispetto della tabella di portata sia su gomme che su stabilizzatori. Per quanto concerne gli apparecchi poggiati su gomme la stabilità del mezzo è garantita dal buono stato del pneumatico e dal corretto valore della pressione di gonfiaggio, adeguato ai carichi trasmessi ed alla velocità di servizio prevista: in caso di sostituzione il pneumatico dovrà essere del tipo indicato dalla casa costruttrice della gru e riportato sul libretto di immatricolazione.

Talune autogru montano gomme riempite con liquido speciale; tali gomme devono risultare di tipo appropriato alla movimentazione dei carichi; devono altresì essere osservati i limiti di velocità imposti per il tipo di gomma.

Se l'apparecchio poggia su martinetti stabilizzatori questi dovranno essere corredati immediatamente all'uscita del cilindro di valvola di blocco per impedire il rientro accidentale dello stabilizzatore in caso di rottura della tubazione. Il piatto dello stabilizzatore verrà ampliato in relazione alla pressione specifica trasmessa ed alla natura del terreno.

All'atto della stabilizzazione del carro è necessario avere riguardo alla resistenza del terreno di appoggio onde garantire l'orizzontalità del carro durante l'esercizio.

Le autogru possono essere predisposte per portate su pneumatici con interessamento dei dispositivi di sospensione per la corretta ripartizione dei carichi. Qualora non esistano dispositivi meccanici o idraulici applicati direttamente agli assali e/o ai cilindri per l'esclusione delle sospensioni, queste devono essere provviste di dispositivi di blocco atti ad interrompere il collegamento con accumulatori o pompa per evitare ogni travaso. Le tubazioni del sistema devono essere calcolate secondo norme di buona tecnica.

Qualora, in conformità alle norme di calcolo, sia stata adottata per la verifica di esercizio una pressione cinetica del vento inferiore alla massima, dovrà essere previsto sull'apparecchio o nell'ambito del cantiere un dispositivo di segnalazione anemometrico.

Limitatore di carico e di momento

Secondo la normativa vigente questo dispositivo non è obbligatorio per le autogru; tuttavia se installato deve risultare efficiente.

Il dispositivo limitatore di carico e di momento deve essere commisurato alle prestazioni nominali dell'apparecchio con una tolleranza massima del 10%.

Funi e catene sfilo braccio

Il coefficiente di sicurezza per le funi utilizzate per lo sfilo degli elementi del braccio di autogru dovrà essere non inferiore a 6 in relazione agli sforzi indotti. Il coefficiente potrà essere non inferiore a 5 qualora la fune stessa funga da tirante deviato da pulegge e cioè non sia previsto per la gru sfilo del braccio con carico applicato. Per le catene il coefficiente dovrà comunque essere non inferiore a 5.

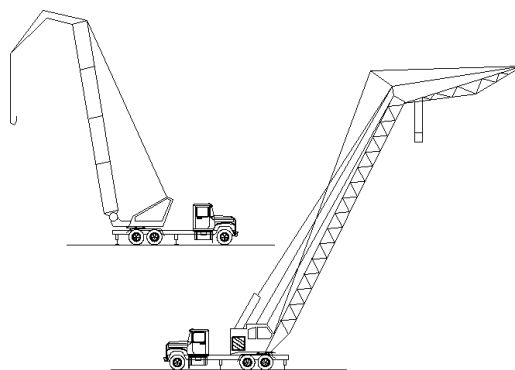

Autogru

12.4 Imbracaggio dei carichi per la movimentazione

Vengono definiti "sistemi di imbracaggio" i sistemi e modalità atti a permettere il sollevamento ed il trasporto del carico.

Misure di sicurezza

L'imbracatura dei carichi deve essere effettuata usando mezzi idonei per evitare la caduta del carico o il suo spostamento dalla primitiva posizione di ammaraggio.

La mancata specificazione dei "mezzi idonei" comporta la necessità di stabilire di volta in volta se i mezzi adottati possano ritenersi idonei, secondo un criterio tecnico oggettivo, ad impedire l'insorgere di una situazione di pericolo.

Dirigenti e preposti devono dare specifiche istruzioni al personale addetto all'imbracaggio in particolare per quanto riguarda la natura dei carichi, il peso, la posizione presumibile del baricentro sollevato.

Contenitori

Il sollevamento dei laterizi, pietrame, ghiaia ed altri materiali minuti deve essere effettuato esclusivamente a mezzo di benne o cassoni metallici; non sono ammesse nè piattaforme semplici nè imbracature.

Tiranti

Sono composti da un tratto unico di corda, fune o catena con esclusione di qualsiasi giunzione e terminano normalmente ai due estremi con anelli o ganci di sicurezza passanti entro redance. I sistemi di imbracaggio a fune o catena devono essere commercializzati in conformità al D.P.R. 21 luglio 1982, n. 673.

L'efficienza dei tiranti si riduce quanto più si amplia il loro angolo al vertice. Quando il carico è di notevoli dimensioni (e cioè se occorressero brache con angoli al vertice eccessivi) è necessario utilizzare bilanceri.

In riferimento all'apertura dell'angolo al vertice del sistema di imbracaggio, la sollecitazione effettiva degli elementi del sistema viene incrementata in funzione di un fattore di aumento di carico (c) riportato nella figura che segue.

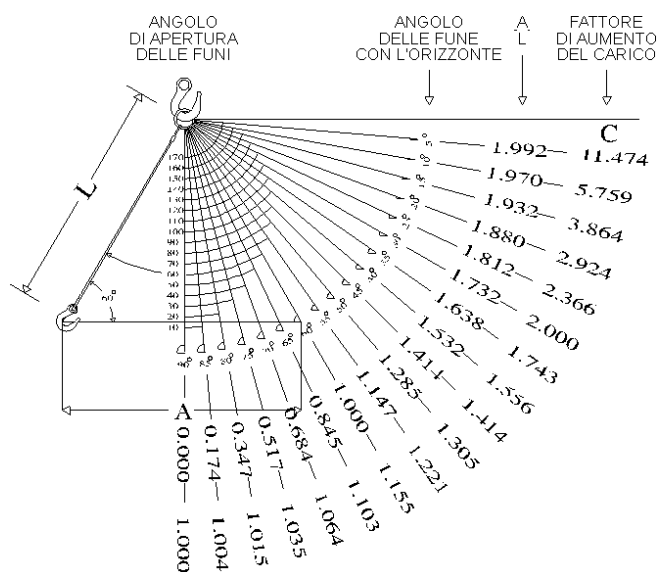

Fig. 1

Bilancieri

I bilancieri devono essere calcolati in relazione alla portata ed al servizio che devono svolgere. Sui bilancieri, come su ogni organo di presa, deve essere indicata la portata massima ammissibile ed il peso proprio del bilanciere che dovrà essere detratto dalla portata della gru.

Corde

Il coefficiente di sicurezza per le funi composte di fibre deve essere pari a 10. Per le corde di fibra naturale (canapa, ecc.), date le caratteristiche meno costanti del materiale, risulta opportuna l'utilizzazione a portata ridotta. Si rammenta che in presenza di umidità si può avere una riduzione di portata del 30%; tali materiali necessitano di catramatura o di trattamento con prodotti antimuffa.

Coefficienti di sicurezza

I coefficienti di sicurezza da adottare sono gli stessi delle funi (6) o catene (5) di sospensione; per le funi composte di fibre il coefficiente di sicurezza deve essere 10. Secondo la giurisprudenza l'obbligo del datore di lavoro di eseguire a mezzo di personale specializzato o da lui scelto la verifica trimestrale delle funi o catene degli apparecchi di sollevamento concerne anche le prolunghe che, costituendo un'estensione delle funi o catene medesime, debbono essere formate di materiale della stessa consistenza e resistenza.

Nastri

Sono elementi a fibre parallele in resine poliestere che sono fornite con coefficiente di sicurezza pari a 6 (relazione CSC ENPI n. 354 del 3.7.1979); risultano inattaccabili all'umidità, all'acqua marina, ai grassi, alla luce solare. Hanno limiti di impiego in relazione all'ambiente chimico, ed alla temperatura d'impiego (max 100°C). Anche per questo materiale vanno considerate le riduzioni di portata in relazione alla inclinazione dei tratti o di imbracaggio a cappio. Il nastro, sottoposto anch'esso a controllo periodico, dovrà essere escluso dal servizio quando la guaina esterna risulti lacerata e le fibre interne visibili e quando cominci a perdere flessibilità.

Uso di più gru per sollevamento di un unico carico

Questo tipo di operazioni rientra tra quelle per le quali l'utente deve specificamente provvedere a dare le opportune disposizioni di servizio ed a corredare gli apparecchi di eventuali dispositivi supplementari idonei a garantire la stabilità dei mezzi e del carico. In particolare si ritiene che in via minimale debba controllarsi, tra l'altro, che gli apparecchi di sollevamento abbiano caratteristiche omologhe in relazione alle prestazioni richieste (portata, velocità, accelerazioni, ecc.); che le operazioni si svolgano sotto la vigilanza di un preposto competente e che tutte le operazioni siano preventivamente pianificate; che le gru possano comandarsi da un posto di manovra univoco e sicuro o che esistano sistemi che consentano di impartire tempestivamente gli ordini di manovra ai conduttori in cabina; che durante le operazioni gli apparecchi non vengano in nessun modo sovraccaricati o meglio che siano corredati di dispositivi limitatori di carico, e se del caso di momento, per garantire l'impossibilità di sovraccarico strutturale delle gru; che le operazioni di imbracaggio siano progettate e condotte in modo da evitare la caduta del carico o del suo spostamento dalla primitiva posizione di ancoraggio.

Avvertenze

Gli obblighi di istruire il personale addetto trovano riscontro nel disposto dell'art. 73 del D. Lgs. 81/2008

L'imbracatura dei carichi deve essere eseguita esclusivamente dal personale appositamente addetto.

Gli ordini di esecuzione delle manovre possono essere impartiti esclusivamente dagli incaricati di tale compito.

Quando all'imbracatura dei carichi sono adibiti più operai, il controllo delle operazioni ed i comandi di movimento devono essere affidati ad una sola persona specificatamente preparata e responsabilizzata.

Gli ordini di manovra devono essere dati secondo apposito codice.

L'imbracatore deve:

- usare solo le funi, le catene e le attrezzature speciali messe a sua disposizione ed eliminare i pezzi deteriorati;
- accertarsi del peso del carico da sollevare, rivolgendosi eventualmente al proprio capo;
- scegliere le funi e le catene in base al peso da sollevare tenendo conto dell'inclinazione dei tratti portanti. Oltre i 120° è opportuno far uso dei bilancieri;
- sistemare tra le funi o catene ed il pezzo da sollevare idonee sagome di protezione contro gli spigoli vivi;
- verificare l'equilibrio del carico imbracato, mettendo lentamente in tensione le funi;
- portare il carico ad altezza giusta per superare gli ostacoli che si presentano lungo il percorso;
- ordinare la discesa graduale del carico, facendolo poggiare su superfici piane e resistenti in modo che l'allentamento dell'imbracatura non avvenga troppo rapidamente con rischio di instabilità;
- assicurarsi che, durante le manovre a gru scarica, le funi e le catene sospese non urtino contro ostacoli o rimangano ad altezza d'uomo;
- riporre con ordine le funi e le catene nelle apposite rastrelliere.

La giurisprudenza ha chiarito che le norme concernenti la stabilità e l'imbracatura dei carichi ed il divieto di sospensione degli stessi sopra i lavoratori contengono precetti che si rivolgono non solo agli addetti a terra a tali operazioni, ma anche ai gruisti che hanno il dovere di seguire i movimenti della gru onde evitare pericoli.

Segnalazioni gestuali

Le segnalazioni gestuali devono essere portate a conoscenza del personale addetto agli apparecchi di sollevamento.

Tali segnalazioni devono essere portate a conoscenza dei gruisti, degli imbragatori e del personale incaricato del servizio di segnalazione ove ricorra il caso di visibilità ridotta dal posto di manovra della gru.

È opportuno che le segnalazioni vengano date da un unico lavoratore incaricato, secondo lo schema di seguito indicato:

Amarraggio (equilibratura e messa in tensione delle funi o catene di imbracaggio): direzione del pollice e movimento dell'avambraccio secondo i casi.

Sollevamento: ascensionale della mano nel senso della spirale.

Traslazione: movimento del braccio secondo il senso di traslazione richiesto.

Messa in posizione: spostamento orizzontale delle mani secondo il bisogno.

Discesa e salita minima: spostamento orizzontale delle mani secondo il bisogno.

Discesa: direzione dell'indice e movimento del braccio verso terra.

Arresto: movimento orizzontale del braccio all'altezza del petto.

Arresto immediato: doppio rapido movimento orizzontale del braccio all'altezza del petto.

Per ulteriori informazioni vedasi paragrafo "Segnaletica di sicurezza, targhe, avvisi" del presente PSC.

Mezzi personali di protezione

Gli imbricatori devono fare uso di idonei mezzi personali di protezione in relazione ai rischi specifici più frequenti nel loro lavoro.

I lavoratori esposti a specifici pericoli di offesa al capo per caduta di materiali dall'alto devono essere provvisti di elmetto di protezione. È inoltre obbligatorio l'uso di guanti di protezione contro

WinSafe D.Lgs.81/2008

il pericolo di punture, tagli, abrasioni. Anche i piedi devono essere opportunamente protetti con scarpe resistenti con puntale rinforzato contro il pericolo di schiacciamento e suola antisdrucciolevole.

Tutti i mezzi personali di protezione devono essere dati in dotazione al lavoratore dal datore di lavoro e devono essere mantenuti in buono stato di conservazione.

Adempimenti amministrativi

A far data dall'entrata in vigore del D.Lgs 27 gennaio 2010 n. 17, le funi, le catene, gli accessori di sollevamento sono immessi sul mercato anche indipendentemente dalla macchina. L'utilizzatore di gru deve tenere presente nell'acquisizione di tali accessori le disposizioni comunitarie previste che sono espresse anche per attestare la qualità del prodotto (D.Lgs 27 gennaio 2010 n. 17).

Le funi metalliche e le catene destinate alle operazioni di sollevamento possono essere immesse sul mercato, se non facenti già parte integrante di una macchina marcata CE, solo se munite di marchio o targa o anello inamovibile con i riferimenti del fabbricante o del suo mandatario nell'Unione europea e di una attestazione conforme a una norma armonizzata o, in assenza, con le seguenti indicazioni minime:

- nome del fabbricante o del mandatario
- indirizzo del fabbricante o del mandatario
- descrizione della catena o fune (dimensioni, costruzione, materiale, trattamenti metallurgici speciali)
- norma impiegata in caso di prova
- carico massimo di funzionamento (o valori in funzione delle applicazioni previste).

Quanto sopra modifica le disposizioni della Direttiva Europea n. 73/361 relativa alle attestazioni e contrassegni di funi, catene e ganci già recepita in Italia con D.P.R. 21 luglio 1982, n. 673.

Ogni accessorio di sollevamento deve recare i seguenti marchi:

- identificazione del fabbricante
- identificazione del materiale (es. classe internazionale)
- identificazione del carico massimo di utilizzazione
- marchio CE.

La Direttiva prescrive che per gli accessori che comprendono componenti come funi e cordami sui quali la marcatura è impossibile, le indicazioni devono essere riportate su targa o altri mezzi fissati solidamente all'accessorio.

Per la verifica e la manutenzione delle funi fare riferimento alle norme vigenti.

12.5 Valutazione esposizione professionale alle vibrazioni

Il Titolo VIII, Capo III del D. Lgs. N° 81/2008 sulle prescrizioni minime di sicurezza e salute relative all'esposizione dei lavoratori ai rischi derivanti da vibrazioni meccaniche, che ha recepito la Direttiva 2002/44/CE del 25 giugno 2002, prescrive specifiche metodiche di individuazione e valutazione dei rischi associati all'esposizione a vibrazioni del sistema mano-braccio (HAV) e del corpo intero (WBV) e specifiche misure di tutela, che vanno documentate nell'ambito del rapporto di valutazione dei rischi prescritto al Capo III, Sezione II del D. Lgs. n° 81/2008.

La possibilità di riduzione del rischio rappresenta parte integrante del processo di individuazione e valutazione professionale del rischio al fine di salvaguardare il lavoratore e tale fine è perseguibile variando il ciclo produttivo o dotando, ove possibile, il lavoratore di DPI anti-vibrazioni in grado di proteggere adeguatamente e ridurre comunque i livelli di esposizione. Nel caso delle vibrazioni, nella maggior parte dei casi, la riduzione del rischio alla fonte è l'unica misura da adottare al fine di riportare l'esposizione a valori inferiori ai limiti prescritti dalla Direttiva.

L'ambito di applicazione definito al Capo III è individuato dalle seguenti definizioni date all'art. 200 del D. Lgs. N° 81/2008 :

Vibrazioni trasmesse al sistema mano-braccio: *“le vibrazioni meccaniche che se trasmesse al sistema mano-braccio nell'uomo, comportano un rischio per la salute e la sicurezza dei lavoratori, in particolare disturbi vascolari, osteoarticolari, neurologici o muscolari”*

Vibrazioni trasmesse al corpo intero : *“le vibrazioni meccaniche che, se trasmesse al corpo intero, comportano rischi per la salute e la sicurezza dei lavoratori, in particolare lombalgie e traumi del rachide ”*

L'articolo 202 del D. Lgs. N° 81/2008 prescrive l'obbligo, da parte dei datori di lavoro, di valutare il rischio da esposizione a vibrazioni meccaniche dei lavoratori durante il lavoro. E' inoltre previsto che la valutazione dei rischi possa essere effettuata sia senza misurazioni, sulla base di appropriate informazioni reperibili presso banche dati accreditate (ISPESL, Regioni, CNR), incluse le informazioni fornite dal costruttore, sia con misurazioni, in accordo con le metodiche di misura prescritte da specifici standard ISO-EN. La valutazione, con o senza misure, sarà programmata ed effettuata ad intervalli regolari da parte di personale competente.

La valutazione prenderà in esame i seguenti elementi:

4. Entità delle vibrazioni trasmesse e durata dell'esposizione, in relazione ai livelli d'azione ed ai valore limite prescritti dal D. Lgs. N° 81/2008 all'articolo 201 e riportati di seguito ;

<i>Vibrazioni trasmesse al sistema mano-braccio</i>	
Livello d'azione giornaliero di esposizione $A(8) = 2,5 \text{ m/s}^2$	Valore limite giornaliero di esposizione $A(8) = 5 \text{ m/s}^2$
<i>Vibrazioni trasmesse al corpo intero</i>	
Livello d'azione giornaliero di esposizione $A(8) = 0,5 \text{ m/s}^2$	Valore limite giornaliero di esposizione $A(8) = 1,15 \text{ m/s}^2$

5. gli eventuali effetti sulla salute e sulla sicurezza dei lavoratori a rischio particolarmente esposti;
6. gli eventuali effetti indiretti sulla sicurezza dei lavoratori risultanti da interazioni tra le vibrazioni meccaniche e l'ambiente di lavoro o altre attrezzature;
7. le informazioni fornite dal costruttore dell'apparecchiatura ai sensi della direttiva macchine;
8. l'esistenza di attrezzature alternative progettate per ridurre i livelli di esposizione a vibrazioni meccaniche;
9. condizioni di lavoro particolari che possano incrementare il rischio, quali ad esempio il lavoro a basse temperature nel caso dell'esposizione a vibrazioni mano-braccio.

Per effettuare la valutazione si è reso necessario:

10. individuare i lavoratori esposti al rischio;
11. individuazione delle attrezzature di lavoro utilizzate dal lavoratore;
12. individuazione del tempo di esposizione in relazione alle attrezzature;
13. determinazione del livello di esposizione giornaliero normalizzato al periodo di riferimento di 8 ore.

La determinazione del suddetto valore di esposizione si basa sulla seguente formulistica rispettivamente riportata per il sistema mano-braccio (HAV) e per il corpo intero (WBV).

Sistema mano-braccio (HAV)

La valutazione del livello di esposizione alle vibrazioni trasmesse al sistema mano-braccio si basa sulla determinazione del valore di esposizione giornaliera normalizzato ad 8 ore di lavoro [$A(8) \text{ (m/s}^2\text{)}$], calcolato sulla base della radice quadrata della somma dei quadrati ($A(w)_{sum}$) dei valori

quadratici medi delle accelerazioni ponderate in frequenza, determinati sui tre assi ortogonali x, y, z, in accordo con quanto prescritto dallo standard ISO 5349-1: 2001.

Nel caso in cui il lavoratore sia esposto a differenti valori di vibrazioni, come nel caso di impiego di più utensili vibranti nell'arco della giornata lavorativa, o nel caso dell'impiego di uno stesso macchinario in differenti condizioni operative, l'esposizione quotidiana alle vibrazioni A(8), in m/s^2 , sarà ottenuta mediante l'espressione:

$$A(8) = \left[\sum_{i=1}^N A_{8i}^2 \right]^{1/2} (m/s^2)$$

Dove $A(8)_i$ è pari a $A(8) = A_{wsum} * (T_e/8)^{1/2}$ con T_e tempo di esposizione effettivo alla i-esima macchina

Sistema corpo intero (WBV)

La valutazione del livello di esposizione alle vibrazioni trasmesse al corpo intero si basa principalmente sulla determinazione del valore di esposizione giornaliera normalizzato ad 8 ore di lavoro, A(8) (m/s^2), calcolato sulla base del maggiore dei valori numerici dei valori quadratici medi delle accelerazioni ponderate in frequenza, determinati sui tre assi ortogonali (A_{wmax}).

Nel caso in cui il lavoratore sia esposto a differenti valori di vibrazioni, come nel caso di impiego di più macchinari nell'arco della giornata lavorativa, o nel caso dell'impiego di uno stesso macchinario in differenti condizioni operative, l'esposizione quotidiana a vibrazioni A(8), in m/s^2 , sarà ottenuta mediante l'espressione:

$$A(8) = \left[\sum_{i=1}^N A_{8i}^2 \right]^{1/2} (m/s^2)$$

Dove $A(8)_i$ è pari a $A(8) = A_{wmax} * (T_e/8)^{1/2}$ con T_e tempo di esposizione effettivo alla i-esima macchina.

Ove non si faccia uso di specifiche misurazioni sul campo, i valori delle accelerazioni ponderate in frequenza possono derivare da:

15. Acquisizione da banche dati accreditate (ISPESL, Regioni, CNR)
16. Acquisizione dei valori dichiarati dal costruttore (in tal caso si raccomanda di utilizzare i dati dichiarati dai produttori opportunamente moltiplicati per i fattori indicati alle Tabelle dei valori di correzione riportati nelle Linee Guida ISPESL solo qualora le condizioni di impiego siano effettivamente rispondenti a quelle indicate nelle tabelle e nel caso in cui i macchinari siano in buone condizioni di manutenzione.)

I valori desunti secondo le metodologie sopra descritte non saranno usati se:

17. il macchinario non è usato in maniera conforme a quanto indicato dal costruttore;
18. il macchinario non è in buone condizioni di manutenzione;
19. il macchinario è usato in condizioni operative differenti da quelle indicate alle tabelle 4-5-6 delle Linee Guida ISPESL;
20. il macchinario non è uguale a quello indicato in banca dati (differente marca o modello).

In tutti i casi in cui l'impiego della Banca Dati Vibrazioni può portare ad una sottostima del rischio si ricorrerà a misurazione diretta dell'esposizione a vibrazione nelle effettive condizioni di impiego dei macchinari.

Il D. Lgs. n° 81/2008 prescrive che, ove siano superati i livelli di azione (mano braccio: $A(8) = 2,5 m/s^2$; corpo intero: $0,5 m/s^2$) il datore di lavoro elabori ed applichi un piano di lavoro volto a ridurre al minimo l'esposizione a vibrazioni, considerando in particolare:

21. altri metodi di lavoro che richiedano una minore esposizione a vibrazioni meccaniche;

WinSafe D.Lgs.81/2008

22. scelta di attrezzature adeguate concepite nel rispetto dei principi ergonomici e che producano, tenuto conto del lavoro da svolgere, il minor livello possibile di vibrazioni;
23. fornitura di attrezzature accessorie per ridurre i rischi di lesioni provocate da vibrazioni, per esempio sedili che attenuino efficacemente le vibrazioni trasmesse al corpo intero o maniglie che riducano la vibrazione trasmessa al sistema mano-braccio;
24. adeguati programmi di manutenzione delle attrezzature di lavoro, del luogo di lavoro e dei sistemi sul luogo di lavoro;
25. la progettazione e l'assetto dei luoghi e dei posti di lavoro;
26. adeguata informazione e formazione per insegnare ai lavoratori ad utilizzare correttamente e in modo sicuro le attrezzature di lavoro, riducendo al minimo l'esposizione a vibrazioni meccaniche;
27. la limitazione della durata e dell'intensità dell'esposizione;
28. orari di lavoro adeguati con appropriati periodi di riposo;
29. la fornitura ai lavoratori esposti di indumenti di protezione dal freddo e dall'umidità .

L'art. 204 del D.Lgs. n° 81/2008 dispone inoltre che:

I lavoratori esposti a livelli di vibrazioni superiori ai valori d'azione siano sottoposti alla sorveglianza sanitaria che deve essere effettuata periodicamente, una volta l'anno, o con periodicità diversa decisa dal medico competente, con adeguata motivazione riportata nel documento di valutazione dei rischi. L'organo di vigilanza, con provvedimento motivato può disporre contenuti e periodicità della sorveglianza sanitaria diversi rispetto a quelli forniti dal medico competente.

I lavoratori esposti a vibrazioni sono sottoposti alla sorveglianza sanitaria anche quando, secondo il medico competente, si verificano congiuntamente le seguenti condizioni:

30. l'esposizione dei lavoratori alle vibrazioni è tale da rendere possibile l'individuazione di un nesso tra l'esposizione in questione e una malattia identificabile o ad effetti nocivi per la salute
31. è probabile che la malattia o gli effetti sopraggiungano nelle particolari condizioni di lavoro del lavoratore ed esistono tecniche sperimentate che consentono di individuare la malattia o gli effetti nocivi per la salute.

Nel caso in cui la sorveglianza sanitaria riveli, in un lavoratore, l'esistenza di anomalie imputabili ad esposizione a vibrazioni, il medico competente informa il datore di lavoro di tutti i dati significativi emersi dalla sorveglianza sanitaria tenendo conto del segreto medico.

Nel caso sopra citato, il datore di lavoro:

32. sottopone a revisione la valutazione dei rischi effettuata;
33. sottopone a revisione le misure predisposte per eliminare o ridurre i rischi;
34. tiene conto del parere del medico competente nell'attuazione delle misure necessarie per eliminare o ridurre il rischio;
35. prende le misure affinché sia effettuata una visita medica straordinaria per tutti gli altri lavoratori che hanno subito un'esposizione simile.

Il medico competente, per ciascuno dei lavoratori, provvede ad istituire e aggiornare una cartella sanitaria e di rischio. Nella cartella sono, tra l'altro, riportati i valori di esposizione individuali comunicati dal datore di lavoro per il tramite del servizio di prevenzione e protezione.

La valutazione dell'esposizione al rischio vibrazioni dovrà essere effettuata dal datore di lavoro seguendo il metodo indicato nelle *“Linee guida per la valutazione del rischio vibrazioni negli ambienti di lavoro”* elaborate dall'ISPESL e consistente nella:

1. Individuazione dei lavoratori esposti al rischio.

2. Individuazione, per ogni lavoratore, del tempo di esposizione alle vibrazioni.
3. Individuazione (marca e tipo) delle singole macchine o attrezzature utilizzate.
4. Individuazione, in relazione alle macchine ed attrezzature utilizzate, del livello di esposizione durante l'utilizzo delle stesse.
5. Determinazione del livello di esposizione giornaliero normalizzato al periodo di riferimento di 8 ore.

L'individuazione delle suddette informazioni discende dalla conoscenza completa delle mansioni, delle attrezzature, delle fasi lavorative e dei tempi di esposizione espletati dal singolo lavoratore, quindi, tale indagine può essere effettuata in maniera completa ed esaustiva solo se in possesso della conoscenza adeguata che, in fase di progettazione, è carente, e pertanto si demanda, alla stesura di tale valutazione, l'impresa esecutrice dei lavori che la riporterà all'interno del proprio Piano Operativo di Sicurezza.

13. GESTIONE EMERGENZE

Il D. Lgs. n° 81/2008, sul miglioramento della sicurezza e della salute dei lavoratori sul luogo di lavoro, affronta fra i suoi argomenti il tema dell'emergenza. In particolare all'art. 18 si formulano indicazioni a carico dei datori di lavoro relative alle misure da attuare in caso di prevenzione degli incendi, evacuazione dei lavoratori e pronto soccorso, che possono concretizzarsi in una vera e propria gestione dell'emergenza.

Le situazioni critiche, che possono dar luogo a situazioni di emergenza, possono essere grossolanamente suddivise in:

6. eventi legati ai rischi propri dell'attività (incendi e esplosioni, rilasci tossici e/o radioattivi, etc.)
7. eventi legati a cause esterne (allagamenti, terremoti, condizioni meteorologiche estreme, etc.).

Obiettivi principali e prioritari, di un piano di emergenza aziendale, sono pertanto quello di:

8. ridurre i pericoli alle persone;
9. prestare soccorso alle persone colpite;
10. circoscrivere e contenere l'evento (in modo da non coinvolgere impianti e/o strutture che a loro volta potrebbero, se interessati, diventare ulteriore fonte di pericolo) per limitare i danni e permettere la ripresa dell'attività produttiva al più presto.

Considerato il tipo di attività svolta prevalentemente nel cantiere, così come previsto dal Decreto Ministeriale 10/03/98 e dal Decreto Legislativo 81/2008, bisognerà effettuare la valutazione del rischio di incendio in conformità ai criteri di cui all'Allegato I del D.M. 10/03/98 ed, in base al livello di rischio presente, si adotteranno apposite misure preventive, protettive e precauzionali di esercizio per la gestione delle emergenze.

Sarà necessario effettuare la formazione ed informazione dei lavoratori delle imprese delegati allo scopo, ai sensi dell'art. 7 del D.M. 10/03/98 con i contenuti minimi riportati nell'allegato IX del citato Decreto.

Lo schema organizzativo consisterà essenzialmente nella designazione ed assegnazione dei compiti da svolgere in caso di emergenza ed in controlli preventivi.

In particolare dovranno essere effettuate le seguenti designazioni nominative:

11. chi diffonde l'ordine di evacuazione;

12. chi telefona ai numeri preposti per l'emergenza (115, 112, 113 o 118);

Tali designazioni saranno variabili, dipendenti dalla composizione della squadra tipo di lavoratori ed a discrezione del Responsabile del Sistema di Gestione Emergenze (RSGE).

In linea generale, a supporto dell'informazione e formazione obbligatoria che le imprese dovranno attuare, si forniscono le procedure comportamentali da seguire in caso di pericolo grave ed immediato, consistenti essenzialmente nella designazione ed assegnazione dei compiti da svolgere in caso di emergenza e controlli preventivi, salvo diverse disposizioni da segnalare chiaramente nel Piano Operativo di Sicurezza a cura dell'impresa:

Il preposto è l'incaricato che dovrà dare l'ordine di evacuazione in caso di pericolo grave ed immediato; una volta dato il segnale di evacuazione, provvederà a chiamare telefonicamente i soccorsi (i numeri telefonici si trovano nella scheda "*Telefoni ed Indirizzi utili*" inserita nel Piano di Sicurezza e Coordinamento

il capo cantiere, giornalmente, verificherà che i luoghi di lavoro, le attrezzature, la segnaletica siano e rimangano corrispondenti alla normativa vigente, segnalando le anomalie e provvedendo alla sostituzione, all'adeguamento e posizionamento degli apprestamenti di sicurezza.

Gli operai presenti nel cantiere, al segnale di evacuazione, spogneranno le attrezzature in uso e si allontaneranno dal luogo di lavoro verso un luogo sicuro (segnalato nelle apposite planimetrie) avendo cura di avviarsi a passo veloce senza correre.

La particolarità delle aree di cantiere rende estremamente importanti le procedure di emergenza in quanto gli spazi sono limitati, presentano ostacoli particolari e la tipologia dei lavori rende difficile il possibile intervento e la facile evacuazione in caso di necessità.

Si ritiene quindi necessario che l'Impresa impartisca delle direttive che, in relazione all'evolversi dei lavori il Responsabile della Sicurezza in Cantiere dovrà sempre e costantemente garantire:

13. mantenere sgombre e facilmente apribili le vie d'accesso del cantiere;
14. predisporre vie di esodo orizzontali e verticali;
15. segnalare, con nota informativa ai lavoratori e con apposita segnaletica, le vie d'esodo in caso di necessità;
16. mantenere fruibili ed adatte, su ciascun piano, le vie di accesso ;
17. predisporre adeguati estintori controllandone costantemente l'efficienza;
18. segnalare la posizione degli estintori con apposita segnaletica;
19. attivare la formazione dei lavoratori sull'uso degli estintori e sulle normali procedure di emergenza e soccorso.

Il personale operante sul cantiere dovrà conoscere le procedure e gli incarichi specifici assegnati onde affrontare al meglio eventuali situazioni di emergenza.

14. COSTI DELLA SICUREZZA

Secondo la definizione dei contenuti del piano di sicurezza data al punto 2 dell'Allegato 15 del D. Lgs. 81/2008, il documento deve contenere "...la stima dei costi della sicurezza ai sensi del punto 4.1"

Quest'ultimo elemento di valutazione, richiesto espressamente dal D. Lgs. 81/2008, costituisce senz'altro uno degli aspetti oggi maggiormente dibattuti e cruciali relativamente al contenuto dei PSC ed al confronto tra Committente ed Impresa appaltatrice.

Un'ulteriore accento è stato posto, oltre che dal sopraccitato articolo, anche dall'art. 31 bis della L. 109/94 (Merloni ter e successive modifiche), sulla questione riguardante l'individuazione, la quantificazione e la non assoggettabilità a ribasso d'asta degli oneri della sicurezza nei confronti degli appaltatori.

14.1 Determinazione dei costi

La stima analitica dei costi di prevenzione, così come richiamata nel citato punto 4 dell'Allegato XV del D. Lgs. 81/2008, assume come base di calcolo, per ciascuna voce di costo,

20. gli apprestamenti previsti nel PSC;
le misure preventive e protettive e dei dispositivi di protezione individuale eventualmente previsti nel PSC per lavorazioni interferenti;
gli impianti di terra e di protezione contro le scariche atmosferiche, gli impianti antincendio, gli impianti di evacuazione fumi;
i mezzi e servizi di protezione collettiva;
le procedure contenute nel PSC e previste per specifici motivi di sicurezza;
gli eventuali interventi finalizzati alla sicurezza e richiesti per lo sfasamento spaziale o temporale delle lavorazioni interferenti;
le misure di coordinamento

Nel presente paragrafo si fornisce pertanto l'incidenza di tutti gli apprestamenti inerenti la salvaguardia delle condizioni di sicurezza nei luoghi di lavoro, così come prescritto nel presente piano, sia in relazione al numero e alla tipologia dei D.P.I. utilizzati da parte dei lavoratori addetti alle singole fasi lavorative, che in funzione delle opere provvisorie necessarie per l'esecuzione in sicurezza delle fasi lavorative stesse, nonché dei servizi igienico-assistenziali messi a disposizione dei lavoratori.

Ai sopra esposti costi vanno poi aggiunti gli oneri prettamente organizzativi e procedurali necessari per garantire l'esecuzione dell'intero processo produttivo in sicurezza, oltre ovviamente a tutte quelle predisposizioni provvisorie necessarie per la delimitazione e segnalazione delle aree di lavoro oppure costituenti protezioni collettive ed individuali.

Riepilogando occorre:

Individuare la quota parte degli **oneri diretti** della sicurezza, già presenti nella stima del computo metrico estimativo (**OD**)

Questi costi, essendo già considerati non si sommano a quelli dell'opera, ma vanno solamente estrapolati ed identificati come non soggetti a ribasso d'asta.

Individuare le eventuali specifiche opere di sicurezza, non prevedibili nell'analisi dei prezzi delle opere compiute, per le quali viene effettuata una apposita stima.

WinSafe D.Lgs.81/2008

Questi oneri, non essendo stati considerati nel computo metrico, si sommano al costo complessivo, venendo identificati come **oneri specifici (OS)**

Con l'accettazione del presente piano da parte dell'impresa appaltatrice si intende accettata senza riserva alcuna anche la suddetta stima dei costi omnicomprensivi per l'applicazione di tutte le necessarie misure intese a garantire la sicurezza nel corso dei lavori, nessuna esclusa quant'anche non esplicitamente richiamata nel presente Piano.

In nessun caso le eventuali integrazioni apportate al seguente Piano dall'Appaltatore per meglio garantire la sicurezza nel cantiere, sulla base della propria esperienza e delle effettive attrezzature e macchinari utilizzati per la realizzazione dei lavori, potranno giustificare modifiche o adeguamento alla suddetta stima.

OD - ONERI DIRETTI, GIÁ CONSIDERATI NELLA STIMA DEI LAVORI	
---	--

Stima dei lavori	429.967,14
Stima degli oneri diretti (OD)	2.399,10

OS – ONERI SPECIFICI, NON CONSIDERATI NELLA STIMA DEI LAVORI	
---	--

RIEPILOGO GENERALE		
Importo complessivo delle opere, come da computo metrico estimativo		432.366,24
Totale oneri della sicurezza (OD+OS)	0,00 %	2.399,10
INDICAZIONI PER LA GARA D'APPALTO		
Importo complessivo dell'opera (compreso oneri specifici di sicurezza)		432.366,24
Totale oneri della sicurezza (OD+OS), non sottoposti a ribasso d'asta		2.399,10
Importo dell'opera detratto degli oneri diretti, soggetto a ribasso d'asta		429.967,14

14.1 Determinazione dei costi sicurezza secondo gli elementi essenziali di cui al punto 4 dell'Allegato XV del D. Lgs. 81/2008

Il punto 4 dell'Allegato XV del D. Lgs. 81/2008, coordinato con la determinazione dell'Autorità per la vigilanza sui contratti pubblici di lavori, servizi e forniture 26 luglio 2006 n. 4 e con l'art. 23 comma 16 del D.Lgs. 50/2016 modificato e corretto dal D.Lgs. 56/2017, impone nuove modalità di stima degli oneri della sicurezza da parte dei professionisti incaricati della stesura del PSC.

Infatti si dispone che ove è prevista la redazione del PSC, nei costi della sicurezza vanno stimati, per tutta la durata delle lavorazioni previste nel cantiere, i costi:

21. degli apprestamenti previsti nel PSC;

22. delle misure preventive e protettive e dei dispositivi di protezione individuale

- eventualmente previsti nel PSC per lavorazioni interferenti;
23. degli impianti di terra e di protezione contro le scariche atmosferiche, degli impianti antincendio, degli impianti di evacuazione fumi;
 24. dei mezzi e servizi di protezione collettiva;
 25. delle procedure contenute nel PSC e previste per specifici motivi di sicurezza;
 26. degli eventuali interventi finalizzati alla sicurezza e richiesti per lo sfasamento spaziale o temporale delle lavorazioni interferenti;
 27. delle misure di coordinamento relative all'uso comune di apprestamenti, attrezzature, infrastrutture, mezzi e servizi di protezione collettiva.

L'elenco dei tipologie dei costi per la sicurezza individuato al punto 4 dell'Allegato XV del D. Lgs. 81/2008 è tassativo.

Tra i costi per la sicurezza, i costi che devono essere stimati dal CSP e che il committente non deve far assoggettare a ribasso d'asta, ci sono solo quelli elencati al suddetto punto.

Gli altri costi per la sicurezza, di carattere generale, che afferiscono agli obblighi prevenzionistici dell'impresa, rimangono a carico della stessa, che comunque l'impresa non dovrà assoggettare a ribasso.

I costi, elencati secondo le categorie sopra riportate, dovranno contenere le spese per la sicurezza relative agli elementi meglio specificati appresso:

Apprestamenti (All. XV.1)

Sono quelli indicati nell'Allegato I del Regolamento:

- ponteggi; tra battelli; ponti su cavalletti; impalcati; parapetti; andatoie; passerelle;
- armature delle pareti degli scavi;
- gabinetti; locali per lavarsi; spogliatoi; refettori; locali di ricovero e di riposo; dormitori; camere di medicazione; infermerie;
- recinzioni di cantiere.

Le misure preventive e protettive e DPI eventualmente previsti nel PSC per lavorazioni interferenti)

Misure preventive e protettive: Apprestamenti, attrezzature, infrastrutture, mezzi e servizi di protezione collettiva, atti a prevenire il manifestarsi di situazioni di pericolo, a proteggere i lavoratori da rischio d'infortunio ed a tutelare la loro salute

I DPI da considerare sono solo quelli supplementari e necessari in funzione dell'esistenza di attività interferenti.

Non vanno computati i DPI previsti per le singole fasi lavorative.

Gli impianti di terra e di protezione contro le scariche atmosferiche, gli impianti antincendio, gli impianti di evacuazione fumi

Dovranno essere computati solo gli impianti relativi all'attività temporanea del cantiere.

I mezzi ed i servizi di protezione collettiva

- segnaletica di sicurezza;
- avvisatori acustici;
- attrezzature per primo soccorso;
- illuminazione di emergenza;
- mezzi estinguenti;
- servizi di gestione delle emergenze.

Le procedure contenute nel PSC e previste per specifici motivi di sicurezza

WinSafe D.Lgs.81/2008

- Vanno computate come costi della sicurezza, le procedure derivanti dal contesto ambientale o da interferenze presenti nello specifico cantiere, necessarie per eliminare o ridurre al minimo i rischi per gli addetti.
- Vanno computati come costi, gli apprestamenti che sono necessari per l'applicazione della procedura.

Gli eventuali interventi finalizzati alla sicurezza e richiesti per lo sfasamento spaziale o temporale delle lavorazioni interferenti

- Vanno computati come costi, gli apprestamenti, le procedure e le misure di coordinamento derivanti dagli “sfasamenti spaziali e temporali” per eliminare o ridurre al minimo i rischi per gli addetti.

Le misure di coordinamento relative all'uso comune di apprestamenti, attrezzature, infrastrutture, mezzi e servizi di protezione collettiva

Sono l'insieme delle procedure e delle modalità di lavoro da adottare per usare in sicurezza apprestamenti, attrezzature, infrastrutture, mezzi e servizi di protezione collettiva.

Vanno computati come costi, solo quelli necessari per applicare le misure di coordinamento come ad esempio:

- riunioni periodiche,
- sorveglianza specifica,
- ecc., ecc..

Il punto 4.1.3 dell'Allegato XV dice inoltre che: *“La stima dovrà essere congrua, analitica per voci singole, a corpo o a misura, riferita ad elenchi prezzi standard o specializzati, oppure basata su prezziari o listini ufficiali vigenti nell'area interessata, o sull'elenco prezzi delle misure di sicurezza del committente; nel caso in cui un elenco prezzi non sia applicabile o non disponibile, si farà riferimento ad analisi costi complete e desunte da indagini di mercato....”*

I costi della sicurezza così individuati, sono compresi nell'importo totale dei lavori, ed individuano la parte del costo dell'opera da non assoggettare a ribasso nelle offerte delle imprese esecutrici.

Ai sopra esposti costi vanno poi aggiunti gli oneri prettamente organizzativi e procedurali necessari per garantire l'esecuzione dell'intero processo produttivo in sicurezza, oltre ovviamente a tutte quelle predisposizioni provvisoriale necessarie per la delimitazione e segnalazione delle aree di lavoro oppure costituenti protezioni collettive ed individuali.

Riepilogando occorre:

Individuare la quota parte degli **oneri diretti** della sicurezza, già presenti nella stima del computo metrico estimativo (**OD**)

Questi costi, essendo già considerati non si sommano a quelli dell'opera, ma vanno solamente estrapolati ed identificati come non soggetti a ribasso d'asta.

Individuare le eventuali specifiche opere di sicurezza, non prevedibili nell'analisi dei prezzi delle opere compiute, per le quali viene effettuata una apposita stima.

Questi oneri, non essendo stati considerati nel computo metrico, si sommano al costo complessivo, venendo identificati come **oneri specifici (OS)**

Con l'accettazione del presente piano da parte dell'impresa appaltatrice si intende accettata senza riserva alcuna anche la suddetta stima dei costi omnicomprensivi per l'applicazione di tutte le necessarie misure intese a garantire la sicurezza nel corso dei lavori, nessuna esclusa quant'anche non esplicitamente richiamata nel presente Piano.

In nessun caso le eventuali integrazioni apportate al seguente Piano dall'Appaltatore per meglio garantire la sicurezza nel cantiere, sulla base della propria esperienza e delle effettive attrezzature e macchinari utilizzati per la realizzazione dei lavori, potranno giustificare modifiche o adeguamento alla suddetta stima.

ONERI DIRETTI E SPECIFICI, CONSIDERATI NELLA STIMA DEI LAVORI	
--	--

Stima dei lavori	429.967,14
Stima degli oneri per la sicurezza	2.399,10

RIEPILOGO GENERALE	
Importo complessivo delle opere, come da computo metrico estimativo	432.366,24
Oneri Specifici di sicurezza	0,00 % 2.399,10
INDICAZIONI PER LA GARA D'APPALTO	
Importo complessivo dell'opera (compreso oneri specifici di sicurezza)	432.366,24
Totale oneri della sicurezza (OD+OS), non sottoposti a ribasso d'asta	2.399,10
Importo dell'opera detratto degli oneri diretti, soggetto a ribasso d'asta	429.967,14

15. VALUTAZIONE RISCHIO RUMORE

La valutazione del rumore sui luoghi di lavoro, in fase preventiva, potrà essere svolta sulla base delle previsioni dei livelli di emissione sonora delle attrezzature di lavoro con le modalità descritte all'art.190 comma 5bis del D. Lgs. N°81/2008 s.m.ed i. e sarà pertanto parte integrante della valutazione dei rischi effettuata dall'impresa esecutrice (POS) ai sensi dell'art. 17 comma 1 del D. Lgs. 81/2008.

Come in precedenza accennato infatti, l'art.190 comma 5bis del D. Lgs. N°81/2008 s.m.ed i. cita testualmente che: *“L'emissione sonora di attrezzature di lavoro, macchine e impianti può essere stimata in fase preventiva facendo riferimento a livelli di rumore standard individuati da studi e misurazioni la cui validità è riconosciuta dalla Commissione consultiva permanente di cui all'articolo 6, riportando la fonte documentale cui si è fatto riferimento.”*

Pertanto, ferme restando le disposizioni di legge per il datore di lavoro dell'impresa appaltante che dovrà comunque produrre una valutazione di esposizione professionale al rumore, poiché all'art. 190 del D.Lgs n° 81/2008 integrato con il D.Lgs. 106/2009 si prevede espressamente che l'esposizione quotidiana personale di un lavoratore al rumore possa essere calcolata in fase preventiva facendo riferimento ai tempi di esposizione e ai livelli di rumore standard individuati da studi e misurazioni la cui validità sia riconosciuta dalla Commissione prevenzione infortuni, riportando la fonte cui si è fatto riferimento, a tal fine si riportano i valori desunti dalle tabelle di valutazione ricavate dall'Istituto Nazionale Svizzero di Assicurazione contro gli infortuni (INSAI/Suva) a seguito di studi e ricerche condotte su letteratura tecnica e su una serie di rilevazioni condotte in numerosi cantieri.

Seguono quindi delle tabelle presuntive con le attività, i relativi livelli di emissione sonora e la durata ipotizzabile di esposizione di ciascun lavoratore con riferimento a studi statistici e tendenti ad indicare le mansioni maggiormente soggette alle esposizioni acustiche, in modo tale da fornire indicazioni per la mappatura del rumore, lasciando comunque all'impresa appaltante l'onere di tale valutazione a seconda delle macchine ed attrezzature in suo possesso.

Per evidenziare in modo semplice le azioni da intraprendere a seguito della valutazione dei rischi si riporta una tabella riepilogativa che, suddivisa per "categorie" di rilevazione, da l'indicazione generica delle azioni da intraprendere.

Livello di esposizione quotidiana	Categoria
Lex,d < 80 dB (A)	NESSUNA
Lex,d 80 - 85 dB (A) e peak level = 135dB (C)	1° FASCIA
Lex,d 85,1 - 87 dB (A) e peak level = 137dB (C)	2° FASCIA
Lex,d > 87 dB (A) e peak level = 140dB (C)	3° FASCIA

Qualifica funzionale	Livello di esposizione (Leq,d)	Categoria

L'obbligo di **informazione e formazione** scatta a partire da una esposizione di 80 dBA (valore inferiore di azione), infatti l'art. 195 "Informazione e formazione dei lavoratori" del D. Lgs. n. 81/2008 sancisce che:

"Fermo restando quanto previsto dall'articolo 184 nell'ambito degli obblighi di cui agli articoli 36 e 37, il datore di lavoro garantisce che i lavoratori esposti a valori uguali o superiori ai valori inferiori di azione vengano informati e formati in relazione ai rischi provenienti dall'esposizione al rumore."

L'obbligo di **fornire i mezzi di protezione personale** a partire da 80dBA è invece sancito dall'art. 193 "Uso dei dispositivi di protezione individuali" del D. Lgs. n. 81/2008. Tale art. recita che:

1. In ottemperanza a quanto disposto dall'articolo 18, comma 1, lettera c), il datore di lavoro, nei casi in cui i rischi derivanti dal rumore non possono essere evitati con le misure di prevenzione e protezione di cui all'articolo 192, fornisce i dispositivi di protezione individuali per l'udito conformi alle disposizioni contenute nel titolo III, capo II, e alle seguenti condizioni:

a) nel caso in cui l'esposizione al rumore superi i valori inferiori di azione il datore di lavoro mette a

disposizione dei lavoratori dispositivi di protezione individuale dell'udito;

b) nel caso in cui l'esposizione al rumore sia pari o al di sopra dei valori superiori di azione esige che i lavoratori utilizzino i dispositivi di protezione individuale dell'udito;

c) sceglie dispositivi di protezione individuale dell'udito che consentono di eliminare il rischio per l'udito o di ridurlo al minimo, previa consultazione dei lavoratori o dei loro rappresentanti;

d) verifica l'efficacia dei dispositivi di protezione individuale dell'udito.

2. Il datore di lavoro tiene conto dell'attenuazione prodotta dai dispositivi di protezione individuale dell'udito indossati dal lavoratore solo ai fini di valutare l'efficienza dei DPI uditivi e il rispetto del valore limite di esposizione. I mezzi individuali di protezione dell'udito sono considerati adeguati ai fini delle presenti norme se, correttamente usati, mantengono un livello di rischio uguale od inferiore ai livelli inferiori di azione.

La **sorveglianza sanitaria** viene effettuata a partire da 85 dBA (da 80 dBA su richiesta del lavoratore o su disposizione del Medico Competente) così come previsto dall'art. 196 "Sorveglianza sanitaria":

1. Il datore di lavoro sottopone a sorveglianza sanitaria i lavoratori la cui esposizione al rumore eccede i valori superiori di azione. La sorveglianza viene effettuata periodicamente, di norma una volta l'anno o con periodicità diversa decisa dal medico competente, con adeguata motivazione riportata nel documento di valutazione dei rischi e resa nota ai rappresentanti per la sicurezza di lavoratori in funzione della valutazione del rischio. L'organo di vigilanza, con provvedimento motivato, può disporre contenuti e periodicità della sorveglianza diversi rispetto a quelli forniti dal medico competente.

2. La sorveglianza sanitaria di cui al comma 1 è estesa ai lavoratori esposti a livelli superiori ai valori inferiori di azione, su loro richiesta e qualora il medico competente ne confermi l'opportunità.

16. ALLEGATI AL PSC

Si riporta in allegato al presente Piano di Sicurezza e Coordinamento la seguente documentazione:

28. *Schede di sicurezza relative alle singole fasi operative;*
29. *Elaborato grafico relativo al programma dei lavori (Diagramma di Gantt);*
- 30.

Logo Studio	Piano di Sicurezza e Coordinamento relativo al cantiere sito nel comune di SCHEDE DI SICUREZZA	
		Rev. 00 del 26/11/18

Committente
COMUNE DI MISTERBIANCO

DOCUMENTO
ELABORATO AI SENSI DELL'ART. 100 DEL D. LGS. 81/2008
COORDINATO CON IL D. LGS. 3 AGOSTO 2009, N° 106 E CON I
CONTENUTI MINIMI PREVISTI ALL'ALLEGATO XVI
- APPENDICE SCHEDE DI SICUREZZA -

PSC elaborato per la realizzazione di PROGETTO PER L'ALLARGAMENTO ED ILLUMINAZIONE DI VIA DELLE
FRESIE
per conto di COMUNE DI MISTERBIANCO
presso il cantiere di via delle Fresie
in data __/__/__ - __/__/__

Logo Studio	Piano di Sicurezza e Coordinamento relativo al cantiere sito nel comune di SCHEDE DI SICUREZZA	
		Rev. 00 del 26/11/18

Scheda n°1	FASI OPERATIVE		CODICE FO.AC.001
FASE N° 2.2.4	Posa in opera tubazioni	Area Lavorativa:	
CATEGORIA:	ACQUEDOTTI		
FASE OPERATIVA:	ALLACCIO ALLA RETE		
Allaccio alla rete IDRICA con condotta in Pead o acciaio in derivazione dalla rete principale di distribuzione in acciaio			
Schede attività elementari collegate:	AE002	TRASPORTO MATERIALI CON MEZZO MECCANICO Trasporto di materiali eseguito da autocarro con relativo carico e scarico effettuato con mezzi meccanici.	
Schede macchine ed attrezzature collegate:	ATTREZ017	UTENSILI ELETTRICI PORTATILI	
Schede macchine ed attrezzature collegate:	ATTREZ081	CURVATUBI	
Macchine ed attrezzature	Utensili elettrici portatili: trapano, flessibile Saldatrice elettrica e saldatrice ossiacetilenica Macchina foratubi		
Rischi per la sicurezza:	Schiacciamento Ustioni Proiezione di schegge e materiali		
Dispositivi di Protezione Individuali (DPI):	- Guanti - Tuta protettiva - Scarpe di sicurezza		
Prescrizioni esecutive:	- Effettuare sempre i lavori in coppie - Tutte le fasi di lavoro devono essere approntate con la massima attenzione e diligenza - Indossare D.P.I. - Utilizzare guanti specifici per la fase di ricopertura con il catrame al fine di proteggersi dalle ustioni		
Riferimenti normativi e note:	D.Lgs. 81/08, Norme UNI		
Valutazione del Rischio	Indice Magnitudo :Lieve; Indice Frequenza :Media; Livello del rischio : Lieve		
Allegato	#Immagine//Grafo/#		

Logo Studio	Piano di Sicurezza e Coordinamento relativo al cantiere sito nel comune di SCHEDE DI SICUREZZA	
		Rev. 00 del 26/11/18

Scheda n°2	FASI OPERATIVE		CODICE FO.AC.003
FASE N° 2.2.3	Trasporto tubazioni	Area Lavorativa:	
FASE N° 2.2.9	Trasporto tubazioni	Area Lavorativa:	
CATEGORIA:	ACQUEDOTTI		
FASE OPERATIVA:	CARICO E SCARICO TUBI		
Movimentare delle tubazioni dai mezzi di trasporto o da stive di accatastamento in area di stoccaggio			
Schede attività elementari collegate:	AE003	CARICO E SCARICO ATTREZZATURE Carico e scarico di attrezzature e macchine da autocarri e/o altri mezzi di trasporto	
Schede macchine ed attrezzature collegate:	ATTREZ004	AUTOCARRO CON GRU Autogrù gommata, con stabilizzatori e braccio elevatore telescopico, per movimentazione carichi.	
Macchine ed attrezzature	Autocarro Mezzo per il sollevamento (grù ecc.)		
Rischi per la sicurezza:	Abrasioni, ferite, punture, tagli Schiacciamento Caduta, sbilanciamento materiale trasportato Rumore		
Dispositivi di Protezione Individuali (DPI):	- Guanti - Scarpe di sicurezza - Tuta - Casco - Cuffie o tappi antirumore		
Prescrizioni esecutive:	<ul style="list-style-type: none"> - Allontanare uomini e mezzi dal raggio di azione delle macchine operatrici e dai carichi sospesi - Controllare giornalmente lo stato di conservazione delle brache e le apparecchiature di sollevamento - Assicurarsi che l'imbracatura eseguita mediante fascia a strozzo avvenga sulla mezzaria del tubo, onde evitare pericolosi sbilanciamenti dello stesso durante la movimentazione da e per le curvatubi - Vietare il trasporto di terze persone sulle macchine operatrici durante il loro movimento - Guidare il carico con apposite funi o rampini - Vietare il passaggio tra tubo e tubo durante le fasi di carico e scarico in linea - Attuare gli interventi tecnici, organizzativi e procedurali concretamente attuabili al fine di ridurre al minimo i rischi derivanti dall'esposizione al rumore - Verificare l'uso costante dei D.P.I. da parte di tutto il personale operante - Sensibilizzazione periodica al personale operante relativamente ai rischi specifici delle operazioni da eseguire 		
Riferimenti normativi e note:	D.Lgs. 81/08		
Valutazione del Rischio	Indice Magnitudo :Alto; Indice Frequenza :Media; Livello del rischio : Alto		
Allegato	#Immagine//Grafo/#		

Logo Studio	Piano di Sicurezza e Coordinamento relativo al cantiere sito nel comune di SCHEDE DI SICUREZZA	
		Rev. 00 del 26/11/18

Scheda n°3	FASI OPERATIVE		CODICE FO.AC.004
FASE N° 2.2.4	Posa in opera tubazioni	Area Lavorativa:	
CATEGORIA:	ACQUEDOTTI		
FASE OPERATIVA:	COLLEGAMENTI TUBI		
Realizzazione di collegamenti tra varie tubazioni			
Schede attività elementari collegate:			
Schede macchine ed attrezzature collegate:	ATTREZ018	SALDATRICE OSSIDOACETILENICA La saldatura è un procedimento usato per realizzare a caldo giunzioni stabili tra pezzi metallici, con o senza apporto di materiale fuso.	
Macchine ed attrezzature	Saldatrice		
Rischi per la sicurezza:	Cadute in scavi Ustioni Rumore Schiacciamento Caduta a livello e scivolamento Caduta di materiale dall'alto Spostamento, caduta del materiale sollevato, calato (sganciamento, cedimento di funi, imbracature, ecc.)		
Dispositivi di Protezione Individuali (DPI):	- Guanti - Scarpe di sicurezza - Casco - Tuta - Cuffie o tappi antirumore		
Prescrizioni esecutive:	- Vietare nella maniera più assoluta la sosta e/o la presenza di personale nello scavo durante la movimentazione delle due colonne saldate - Realizzare una nicchia con idonea inclinazione nella zona in cui si andrà ad effettuare la saldatura - Vietare ai mezzi presenti di avvicinarsi alla scavo più di quanto sia necessario ed in ogni caso i mezzi meccanici dovranno avere una distanza dal bordo scavo non inferiore ad 1 m. - Fare attenzione al distacco del tronchetto, al termine del suo taglio "a misura" - Effettuare il serraggio dell'accoppiatore esterno solo quando le colonne sono immobili - Il personale all'interno dello scavo dovrà essere solo quello strettamente necessario alle operazioni e vi dovrà accedere mediante l'uso di scale - Verificare l'efficienza dell'estintore portatile - Attuare gli interventi tecnici, organizzativi e procedurali concretamente attuabili al fine di ridurre al minimo i rischi derivanti dall'esposizione al rumore - Verificare l'uso costante dei D.P.I. da parte di tutto il personale operante, sensibilizzazione periodica al personale operante relativamente ai rischi specifici delle operazioni eseguite.		
Riferimenti normativi e note:	D.Lgs. 81/08		
Valutazione del Rischio	Indice Magnitudo :Alto; Indice Frequenza :Alta; Livello del rischio : Altissimo		
Allegato	#Immagine//Grafo/#		

Logo Studio	Piano di Sicurezza e Coordinamento relativo al cantiere sito nel comune di SCHEDE DI SICUREZZA	
		Rev. 00 del 26/11/18

Scheda n°4	FASI OPERATIVE		CODICE FO.AC.010
FASE N° 2.2.4	Posa in opera tubazioni	Area Lavorativa:	
CATEGORIA:	ACQUEDOTTI		
FASE OPERATIVA:	POSA DELLE TUBAZIONI E RINTERRO		
Posa tubazioni sul fondo dello scavo sia con mezzi meccanici che a mano; la condotta viene poi ricoperta con il materiale di risulta dello scavo aperto in precedenza o con altro materiale inerte.			
Schede attività elementari collegate:			
Schede macchine ed attrezzature collegate:	ATTREZ018	SALDATRICE OSSIDOACETILENICA La saldatura è un procedimento usato per realizzare a caldo giunzioni stabili tra pezzi metallici, con o senza apporto di materiale fuso.	
Macchine ed attrezzature	Autocarro, pala meccanica, macchina per compattazione terreno		
Rischi per la sicurezza:	Urti, compressioni, impatti, colpi Seppellimento, sprofondamento Caduta a livello e scivolamento Caduta, sbilanciamento materiale trasportato Ribaltamento, perdita di stabilità Spostamento, caduta del materiale sollevato, calato (sganciamento, cedimento di funi, imbracature, ecc.) Movimentazione manuale dei carichi		
Dispositivi di Protezione Individuali (DPI):	- Guanti - Tuta protettiva - Scarpe di sicurezza - Tuta ad alta visibilità		
Prescrizioni esecutive:	- Armare le pareti più alte di mt.1,5 o che non garantiscono stabilità - Evitare di depositare materiale sul ciglio dello scavo se questo non è adeguatamente armato - Verificare che il personale, durante le operazioni, non sosti sotto i carichi sospesi, nello scavo, sotto i bracci dei mezzi meccanici in tiro, tra colonna in sospensione e bordo scavo, e comunque in posizione di possibile pericolo causato dai mezzi in movimento - Sganciare le fasce alzatubo a posa ultimata - Verificare che l'imbracatura del carico sia effettuata a regola d'arte e che fasce siano in perfetto stato di conservazione - Isolare la zona interessata dai lavoratori al fine di evitare il contatto di persone non addette ai lavori con mezzi meccanici - Effettuare eventuali riparazioni al mezzo solo a motore spento - Allontanare uomini e mezzi dal raggio di azione delle macchine operatrici - Spegnerne il motore del mezzo prima di scendere ed usare l'apposita scaletta o altro sistema equivalente - Effettuare eventuali riparazioni al mezzo solo a motore spento - Tenere sotto controllo continuamente le condizioni del terreno in relazione a possibili cedimenti dello stesso - Vietare il trasporto di terze persone sulle macchine operatrici - Attuare gli interventi tecnici, organizzativi e procedurali concretamente attuabili al fine di ridurre al minimo i rischi derivanti dall'esposizione al rumore - Verificare l'uso costante dei D.P.I da parte di tutto il personale operante - Sensibilizzazione periodica al personale operante relativamente ai rischi specifici delle operazioni da eseguire		
Riferimenti normativi e	D.Lgs. 81/08		

Logo Studio	Piano di Sicurezza e Coordinamento relativo al cantiere sito nel comune di SCHEDE DI SICUREZZA	
		Rev. 00 del 26/11/18

note:	
Valutazione del Rischio	Indice Magnitudo :Alto; Indice Frequenza :Media; Livello del rischio : Alto
Allegato	#Immagine//Grafo/#

Logo Studio	Piano di Sicurezza e Coordinamento relativo al cantiere sito nel comune di SCHEDE DI SICUREZZA	
		Rev. 00 del 26/11/18

Scheda n°5	FASI OPERATIVE		CODICE FO.AC.016
FASE N° 2.2.4	Posa in opera tubazioni	Area Lavorativa:	
CATEGORIA:	ACQUEDOTTI		
FASE OPERATIVA:	SALDATURA TUBI		
Realizzazione della giunzione tra due tubazioni, facendo procedere la fase di riscaldamento delle parti			
Schede attività elementari collegate:			
Schede macchine ed attrezzature collegate:	ATTREZ028	MOLA Macchina utensile impiegata per compiere lavorazioni meccaniche, mediante abrasione sul materiale .	
Macchine ed attrezzature	Mola		
Rischi per la sicurezza:	Proiezione di schegge e materiali Abrasioni, ferite, punture, tagli Elettrocuzione Rumore		
Dispositivi di Protezione Individuali (DPI):	<ul style="list-style-type: none"> - Guanti - Scarpe di sicurezza - Casco - Tuta - Occhiali o maschera - Cuffie o tappi antirumore 		
Prescrizioni esecutive:	<ul style="list-style-type: none"> - Verificare che il numero di giri dell'albero della mola portatile sia compatibile con il valore stampato sul disco - Verificare che il serraggio del disco sulla mola sia stato eseguito correttamente - Non urtare i dischi mola contro ostacoli quando sono ancora in rotazione - Non accendere mai il cannello ossiatilenico con le scintille prodotte dal disco mola - Non sollevare mai la mola portatile mediante il suo cavo elettrico - Allontanare il personale sprovvisto dei D.P.I. adeguati - Verificare la messa a terra del generatore o del pay-welder ed il dispositivo differenziale - Attuare gli interventi tecnici, organizzativi e procedurali concretamente attuabili al fine di ridurre i rischi derivanti dall'esposizione al rumore - Verificare l'uso costante dei D.P.I. da parte di tutto il personale operante - Sensibilizzazione periodica al personale operante ai rischi specifici delle operazione eseguite 		
Riferimenti normativi e note:	D.Lgs. 81/08		
Valutazione del Rischio	Indice Magnitudo :Lieve; Indice Frequenza :Media; Livello del rischio : Lieve		
Allegato	#Immagine//Grafo/#		

Logo Studio	Piano di Sicurezza e Coordinamento relativo al cantiere sito nel comune di SCHEDE DI SICUREZZA	
		Rev. 00 del 26/11/18

Scheda n°6	FASI OPERATIVE		CODICE FO.AC.020
FASE N° 2.2.5 FASE N° 2.2.12	Scavi e rinterrì Posa pozzetti	Area Lavorativa: Area Lavorativa:	
CATEGORIA:	ACQUEDOTTI		
FASE OPERATIVA:	SCAVI IN TRINCEA		
Scavi di trincea eseguiti con macchine operatrici per movimento terra ed autocarro			
Schede attività elementari collegate:			
Schede macchine ed attrezzature collegate:	ATTREZ001	AUTOCARRI - DUMPER Sono automezzi utilizzati per il trasporto all'interno del cantiere o su strada di materiale quale terra, sabbia, cemento ecc.	
Schede macchine ed attrezzature collegate:	ATTREZ021	ESCAVATORE CON MARTELLO DEMOLITORE	
Macchine ed attrezzature	Escavatore ed autocarro. Escavatore con martellone.		
Rischi per la sicurezza:	Investimento di persone o cose Rumore Ribaltamento, perdita di stabilità Proiezione di schegge e materiali Cadute in scavi Caduta di materiale dall'alto		
Dispositivi di Protezione Individuali (DPI):	- Casco - Guanti - Otoprotettori - Indumenti protettivi e rifrangenti - Scarpe di sicurezza - Maschere antipolvere		
Prescrizioni esecutive:	<ul style="list-style-type: none"> - Predisporre vie di transito per i mezzi di trasporto - Vietare l'avvicinamento alle macchine a tutti coloro che non siano direttamente addetti a tali lavori - Vietare la presenza di persone nelle manovre di retromarcia. - In base alla valutazione del livello di esposizione personale fornire idonei dispositivi di protezione individuale con relative informazioni all'uso - I percorsi devono avere pendenza trasversale adeguata. - Vietare la presenza di persone nelle vicinanze del martellone. - Allestire parapetti, sbarramenti o segnalazioni sul ciglio degli scavi e sul bordo delle rampe - Vietare il deposito di materiali di qualsiasi natura in prossimità dei cigli dello scavo - Tenersi a distanza di sicurezza dai mezzi operativi in movimento - Prestare attenzione alle segnalazioni acustiche o luminose ed alla segnaletica di sicurezza. - I mezzi meccanici non devono superare le zone delimitate avvicinandosi ai cigli degli scavi. - Per accedere e risalire dal fondo dello scavo utilizzare i camminamenti appositamente predisposti o scale regolamentari - Il nastro di segnalazione deve essere collocato adeguatamente arretrato dal ciglio dello scavo - Le scale a mano devono essere vincolate, i montanti devono sporgere per almeno 1 m oltre il ciglio ed i pioli non devono aderire al terreno - Le eventuali tavole d'armatura devono sporgere per almeno 30 cm oltre il bordo - Ove esistano linee aeree elettriche, mantenersi a distanza di sicurezza 		

Logo Studio	Piano di Sicurezza e Coordinamento relativo al cantiere sito nel comune di SCHEDE DI SICUREZZA	
		Rev. 00 del 26/11/18

Riferimenti normativi e note:	D.Lgs. 81/08
Valutazione del Rischio	Indice Magnitudo :Lieve; Indice Frequenza :Media; Livello del rischio : Lieve
Allegato	#Immagine//Grafo/#

Logo Studio	Piano di Sicurezza e Coordinamento relativo al cantiere sito nel comune di SCHEDE DI SICUREZZA	
		Rev. 00 del 26/11/18

Scheda n°7	FASI OPERATIVE		CODICE FO.AC.022
FASE N° 2.2.3	Trasporto tubazioni		Area Lavorativa:
FASE N° 2.2.9	Trasporto tubazioni		Area Lavorativa:
CATEGORIA:	ACQUEDOTTI		
FASE OPERATIVA:	TRASPORTO TUBI		
Trasporto dei tubi dall'area di stock alla lavorazione o alla posa			
Schede attività elementari collegate:			
Schede macchine ed attrezzature collegate:	ATTREZ004	AUTOCARRO CON GRU Autogrù gommata, con stabilizzatori e braccio elevatore telescopico, per movimentazione carichi.	
Macchine ed attrezzature	Autocarro. Mezzo per il sollevamento (grù ecc.)		
Rischi per la sicurezza:	Investimento, caduta per materiali in movimento Caduta, sbilanciamento materiale trasportato Caduta da mezzo meccanico Schiacciamento Rumore		
Dispositivi di Protezione Individuali (DPI):	<ul style="list-style-type: none"> - Guanti - Scarpe di sicurezza - Tuta - Casco - Cuffie o tappi antirumore 		
Prescrizioni esecutive:	<ul style="list-style-type: none"> - Allontanare uomini e mezzi dal raggio d'azione delle macchine operatrici e dai carichi sospesi - Bloccare i tubi dopo lo scarico con degli appositi cunei per evitare improvvisi rotolamenti sul terreno - Vietare il trasporto di terze persone sulle macchine operatrici in movimento - Spegnerne il motore prima di scendere ed usare l'apposita scaletta o altro sistema equivalente - Effettuare eventuali riparazioni al mezzo solo a motore spento - Attuare gli interventi tecnici, organizzativi e procedurali concretamente attuabili al fine di ridurre al minimo i rischi derivanti dall'esposizione al rumore - Verificare l'uso dei D.P.I. da parte di tutto il personale operante - Sensibilizzazione periodica al personale operante relativamente ai rischi specifici delle operazioni da eseguire 		
Riferimenti normativi e note:	D.Lgs. 81/08		
Valutazione del Rischio	Indice Magnitudo :Medio; Indice Frequenza :Media; Livello del rischio : Lieve		
Allegato	#Immagine//Grafo/#		

Logo Studio	Piano di Sicurezza e Coordinamento relativo al cantiere sito nel comune di SCHEDE DI SICUREZZA	
		Rev. 00 del 26/11/18

Scheda n°8	FASI OPERATIVE		CODICE FO.AC.023
FASE N° 1.1.1	Installazione baracche	Area Lavorativa:	
CATEGORIA:	ACQUEDOTTI		
FASE OPERATIVA:	POZZETTI PREFABBRICATI		
Posa in opera di pozzetti prefabbricati			
Schede attività elementari collegate:			
Schede macchine ed attrezzature collegate:	ATTREZ004	AUTOCARRO CON GRU Autogrù gommata, con stabilizzatori e braccio elevatore telescopico, per movimentazione carichi.	
Macchine ed attrezzature	Attrezzi d'uso comune (pala,badile,carriola) .Escavatore. Mezzo di movimentazione degli elementi.		
Rischi per la sicurezza:	Elettrocuzione Allergeni Contatti con macchinari, organi in movimento Movimentazione manuale dei carichi Abrasioni, ferite, punture, tagli Rischio biologico Rumore Vibrazioni Esposizione a polveri Cadute in scavi Dermatiti, reazioni allergiche Irritazioni cutanee, oculari e respiratorie		
Dispositivi di Protezione Individuali (DPI):	- Casco - Guanti - Otoprotettori - Scarpe di sicurezza - Indumenti protettivi specifici		
Prescrizioni esecutive:	- Controllare il corretto posizionamento delle cassetture - Verificare l'efficienza dei dispositivi di sicurezza delle macchine - Non rimuovere le protezioni dalle parti meccaniche in movimento - Scollegare le macchine durante ogni pausa e a fine lavoro - Rispettare gli orari di utilizzo dei macchinari ai fini dell'inquinamento acustico - Per quanto riguarda le misure di prevenzione della betoniera fare riferimento alla relativa scheda nei mezzi d'opera - Controllare che non ci sia personale non addetto nelle aree interessate dall'intervento. - Fornire idonei dispositivi di protezione individuale con le relative informazioni sull'uso		

Logo Studio	Piano di Sicurezza e Coordinamento relativo al cantiere sito nel comune di SCHEDE DI SICUREZZA	
		Rev. 00 del 26/11/18

	<ul style="list-style-type: none"> - Verificare con frequenza le condizioni degli attrezzi - Vietare lo stazionamento di persone nel raggio d'azione del mezzo - Predisporre sistemi che consentano la guida del carico a distanza di sicurezza (funi o aste) impartendo disposizioni agli addetti - Esporre le norme per l'imbracatura dei carichi - Allestire parapetti, sbarramenti o segnalazioni sul bordo dello scavo - Predisporre scale a pioli per la salita e la discesa. Non rimuovere le protezioni allestite. - Per movimentare carichi ingombranti e/o pesanti far usare attrezzature meccaniche. Nei casi di movimentazione manuale dei carichi, impartire agli addetti le istruzioni necessarie affinché assumano delle posizioni corrette. La movimentazione manuale dei carichi ingombranti e/o pesanti deve avvenire con l'intervento di più persone al fine di ripartire e diminuire lo sforzo. - Il nastro di segnalazione deve essere collocato adeguatamente arretrato dal ciglio dello scavo - Quando si opera in prossimità di linee elettriche aeree si devono dare precise e dettagliate informazioni e disposizioni agli addetti alle manovre degli apparecchi di sollevamento.
Riferimenti normativi e note:	D.Lgs. 81/08
Valutazione del Rischio	Indice Magnitudo :Medio; Indice Frequenza :Alta; Livello del rischio : Alto
Allegato	#Immagine//Grafo/#

Logo Studio	Piano di Sicurezza e Coordinamento relativo al cantiere sito nel comune di SCHEDE DI SICUREZZA	
		Rev. 00 del 26/11/18

Scheda n°9	FASI OPERATIVE		CODICE FO.DE.030
FASE N° 1.9.1	Montaggio barre di armatura	Area Lavorativa:	
CATEGORIA:	DEMOLIZIONI E SMONTAGGI		
FASE OPERATIVA:	DEMOLIZIONE MANUFATTI STRADALI		
Demolizione parziale o totale, per lavori stradali, da eseguirsi con piccoli mezzi meccanici e/o a mano con piccole attrezzature, di manufatti in calcestruzzo semplice o armato di qualsiasi genere e forma, compresi gli elementi di finitura quali rivestimenti di marciapiedi in pietrine di cemento, marmo o materiale solido di qualsiasi genere.			
Schede attività elementari collegate:			
Schede macchine ed attrezzature collegate:	ATTREZ001	AUTOCARRI - DUMPER Sono automezzi utilizzati per il trasporto all'interno del cantiere o su strada di materiale quale terra, sabbia, cemento ecc.	
Schede macchine ed attrezzature collegate:	ATTREZ030	MINIPALA TIPO SKID E' costituita sostanzialmente da una benna montata su mezzo gommato ed è usata in genere per lo scavo ed il caricamento di materiali incoerenti (per esempio sabbia, ghiaia ecc.).	
Schede macchine ed attrezzature collegate:	ATTREZ057	MARTELLO DEMOLITORE Martello demolitore ad aria compressa o elettrico a mano.	
Macchine ed attrezzature	<ul style="list-style-type: none"> - Pala meccanica - Ruspa - Martello pneumatico o elettrico a percussione - Compressore - Mazza e punta - Fiamma ossiacetilenica - Flessibile - Autocarro - Escavatore con martellone 		
Rischi per la sicurezza:	Caduta di materiale dall'alto Caduta dall'alto Schiacciamento Elettrocuzione Inalazione polveri, fibre, gas, vapori Rumore Vibrazioni Contatti con macchinari, organi in movimento Movimentazione manuale dei carichi Investimento di persone o cose		
Dispositivi di Protezione Individuali (DPI):	<ul style="list-style-type: none"> - Casco - Tuta protettiva specifica per lavori di demolizione. - Otoprotettori. - Scarpe di sicurezza con suola imperforabile. - Occhiali a tenuta. - Apparecchi antipolvere (in genere con filtro P1, P3 in presenza di fibre di amianto). - Guanti 		
Prescrizioni esecutive:	<ul style="list-style-type: none"> - Prima dell'esecuzione delle demolizioni verificare che nelle vicinanze del manufatto da demolire non vi siano persone. - Impedire la sosta anche con segnaletica nel raggio di azione delle macchine. - Redigere verbale sullo stato delle strutture e sulle precise modalità di demolizione (affidarsi a tecnico specializzato). - Porre particolare attenzione alle possibili interferenze con eventuali servizi (tubazioni, cavi, ecc.). - Impedire altre lavorazioni nei pressi dei manufatti da demolire. 		

Logo Studio	Piano di Sicurezza e Coordinamento relativo al cantiere sito nel comune di SCHEDE DI SICUREZZA	
		Rev. 00 del 26/11/18

	<ul style="list-style-type: none"> - Predisporre idonea segnaletica di sicurezza, sia diurna che notturna. - Procedere con la demolizione dall'alto verso il basso per piccole parti evitando qualsiasi scuotimento o crollo di materiali. - Eseguire demolizione per parti. - Tutte le zone dovranno essere adeguatamente puntellate e protette. - E' assolutamente vietata la demolizione per rovesciamento o con grandi mezzi meccanici per opere di altezza superiore a 5.00 m. - Osservare le ore di silenzio imposte dai regolamenti locali. - Controllare che non ci sia personale non addetto nelle aree sottostanti la demolizione. - I pilastri in cemento armato, generalmente, vengono rimossi a pezzi, previo imbracaggio e sostegno in sommità e successivo distacco eseguito con martello demolitore e canello ossiacetilenico; come per i solai in ferro-laterizio la demolizione dei pilastri può essere effettuata con l'ausilio di un mini escavatore dotato di martello demolitore oleodinamico. - Bagnare le polveri derivate dalla demolizione - Disattivare tutti gli impianti presenti prima dell'esecuzione dei lavori - Valgono tutte le considerazioni già riportate al Titolo IV - Capo II - Sezione VIII del D. Lgs. n° 81/2008.
Riferimenti normativi e note:	DLgs 81/08
Valutazione del Rischio	Indice Magnitudo :Alto; Indice Frequenza :Bassa; Livello del rischio : Lieve
Allegato	#Immagine//Grafo/#

Logo Studio	Piano di Sicurezza e Coordinamento relativo al cantiere sito nel comune di SCHEDE DI SICUREZZA	
		Rev. 00 del 26/11/18

Scheda n°10	FASI OPERATIVE		CODICE FO.EL.001
FASE N° 2.2.15	Stesa cavi elettrici	Area Lavorativa:	
CATEGORIA:	IMPIANTI ELETTRICI		
FASE OPERATIVA:	ALLACCIAMENTI		
Approntamento di punto d'utenza, sia provvisorio sia definitivo.			
Schede attività elementari collegate:			
Schede macchine ed attrezzature collegate:	ATTREZ017	UTENSILI ELETTRICI PORTATILI	
Schede macchine ed attrezzature collegate:	ATTREZ097	TRABATTELLO Trabattello leggero con altezza fino a 4 m	
Macchine ed attrezzature	Attrezzi d'uso comune, ponti mobili, scale a mano e trabattelli; filettatrici elettriche o a mano, mastici e collanti.		
Rischi per la sicurezza:	Folgorazione Elettrocuzione		
Dispositivi di Protezione Individuali (DPI):	<ul style="list-style-type: none"> - Guanti - Casco - Scarpe di sicurezza 		
Prescrizioni esecutive:	<ul style="list-style-type: none"> - Divieto di lavorazione su impianti elettrici e quadri sotto tensione - Fornitura elettrica posizionata in luogo asciutto e protetta dagli agenti atmosferici (grado di protezione adeguato) - Utilizzare involucri con grado di protezione adeguato al tipo ed al luogo in cui devono essere installati - Le giunzioni e le derivazioni devono essere realizzate all'interno di apposite scatole di derivazione (grado di protezione adeguato) con l'ausilio di morsetti a mantello - I cavi devono essere protetti dagli urti meccanici e posizionati in maniera conforme a quanto previsto dalle norme CEI - Prima di collegare un impianto elettrico alla rete di alimentazione occorre controllare che l'impianto stesso sia realizzato a regola d'arte ed in maniera conforme alle vigenti normative CEI, siano essi impianti fissi o provvisori, le norme devono comunque essere rispettate - L'installatore che collega un impianto non adeguato alla rete di alimentazione, è responsabile per eventuali incidenti a cose e persone che dovesse derivare dal mancato controllo o realizzazione dell'impianto a regola d'arte ed in maniera conforme con le vigenti norme CEI, la responsabilità è civile e penale in base alle legge 37/2008 - L'alimentazione deve essere fornita tramite quadro elettrico collegato a terra e munito dei dispositivi di protezione. - Utilizzare utensili a doppio isolamento (CI II) - I cavi devono essere a norma CEI di tipo adatto per posa mobile. Verificare lo stato di conservazione dei cavi elettrici - Verificare che i ponti siano regolarmente allestiti e usati. In presenza di dislivelli superiori a 2 metri, per la presenza d'aperture, provvedere ad applicare parapetti regolamentari - La salita e la discesa dal piano di lavoro devono avvenire tramite regolamentari scale a mano. Bloccare le ruote dei ponti mobili durante le operazioni. È vietato lavorare su un singolo cavalletto anche per tempi brevi. È altresì vietato utilizzare, come appoggio delle tavole, le scale, i pacchi dei forati o altri elementi di fortuna - Fornire scale semplici con pioli incastrati o saldati ai montanti e con le estremità antidrucciolevoli. Le scale doppie non devono superare i 5 metri di altezza. Verificare l'efficienza del dispositivo che limita l'apertura della scala. - Posizionare le scale e verificarne la stabilità prima di salire. Usare le scale doppie in 		

Logo Studio	Piano di Sicurezza e Coordinamento relativo al cantiere sito nel comune di SCHEDE DI SICUREZZA	
		Rev. 00 del 26/11/18

	posizione completamente aperta. Non usare le scale semplici come piani di lavoro senza aver adottato idonei sistemi anticaduta.
Riferimenti normativi e note:	D.Lgs. 81/08, L. 186/68, NORME CEI
Valutazione del Rischio	Indice Magnitudo :Lieve; Indice Frequenza :Media; Livello del rischio : Lieve
Allegato	#Immagine//Grafo/#

Logo Studio	Piano di Sicurezza e Coordinamento relativo al cantiere sito nel comune di SCHEDE DI SICUREZZA	
		Rev. 00 del 26/11/18

Scheda n°11	FASI OPERATIVE		CODICE FO.EL.008
FASE N° 2.2.1		Area Lavorativa:	
CATEGORIA:	IMPIANTI ELETTRICI		
FASE OPERATIVA:	IMPIANTO DI MESSA A TERRA		
Realizzazione dell'impianto di terra contro il rischio di contatto indiretto			
Schede attività elementari collegate:			
Schede macchine ed attrezzature collegate:	ATTREZ017	UTENSILI ELETTRICI PORTATILI	
Schede macchine ed attrezzature collegate:	ATTREZ097	TRABATTELLO Trabattello leggero con altezza fino a 4 m	
Macchine ed attrezzature	Conduttori e tubi di protezione a marchio IMQ; quadri elettrici a norma CEI; cavi elettrici, attrezzature d'uso comune, scale a mano.		
Rischi per la sicurezza:	Elettrocuzione Caduta dall'alto Caduta di materiale dall'alto Abrasioni, ferite, punture, tagli		
Dispositivi di Protezione Individuali (DPI):	- Guanti - Casco - Scarpe di sicurezza		
Prescrizioni esecutive:	<ul style="list-style-type: none"> - Verificare preventivamente l'eventuale presenza di servizi (tubazioni, cavi, ecc.) - Verificare con frequenza le condizioni degli attrezzi con particolare riguardo alla solidità degli attacchi dei manici di legno agli elementi metallici. Per il sostegno del dispersore mantenersi a distanza di sicurezza mediante apposita attrezzatura. - Tenersi a distanza di sicurezza dai mezzi operativi in movimento. Prestare attenzione alle segnalazioni acustiche o luminose ed alla segnaletica di sicurezza. - Il battitore deve operare su adeguato piano di lavoro rialzato - Fornire scale doppie o rialzi appositi per il battitore. Verificare l'efficacia, nelle scale doppie, del dispositivo che impedisce l'apertura della scala oltre il limite di sicurezza. - La scala deve poggiare su base stabile e piana. La scala doppia deve essere usata completamente aperta. Non lasciare attrezzi o materiali sul piano di appoggio della scala doppia. È vietato lavorare su un singolo cavalletto anche per tempi brevi. È altresì vietato utilizzare, come appoggio delle tavole, le scale, i pacchi dei forati o altri elementi di fortuna. - Rispettare le istruzioni impartite per una esatta e corretta posizione da assumere nella movimentazione dei carichi. Per carichi pesanti e/o ingombranti la massa va movimentata con l'intervento di più persone al fine di ripartire e diminuire lo sforzo. - L'impianto di terra sarà realizzato all'atto dell'installazione degli apparecchi elettrici. - I picchetti saranno posti a distanza non inferiore alla somma delle loro lunghezze; i dispersori di terra di protezione dai contatti indiretti saranno collegati con i dispersori di terra di protezione dalle scariche atmosferiche. - Le giunzioni tra i conduttori saranno ridotte al minimo indispensabile e protette contro la corrosione - I conduttori di terra devono essere protetti contro il danneggiamento ed il deterioramento; le loro connessioni alle parti metalliche da collegare a terra ed al dispersore devono essere eseguite mediante saldatura o serraggio con bulloni o con altri sistemi egualmente efficienti. - Non sono ammesse come dispersori per le prese di terra le tubazioni di gas, aria compressa e simili; sono invece ammesse, per impianti a tensione non superiore a 1000 Volt, le tubazioni d'acqua, purché facciano parte di reti estese e l'attacco del conduttore di 		

Logo Studio	Piano di Sicurezza e Coordinamento relativo al cantiere sito nel comune di SCHEDE DI SICUREZZA	
		Rev. 00 del 26/11/18

	terra sia riportato a monte delle eventuali derivazioni.
Riferimenti normativi e note:	D.Lgs. 81/08, L. 186/68, NORME CEI
Valutazione del Rischio	Indice Magnitudo :Lieve; Indice Frequenza :Media; Livello del rischio : Lieve
Allegato	#Immagine//Grafo/#

Logo Studio	Piano di Sicurezza e Coordinamento relativo al cantiere sito nel comune di SCHEDE DI SICUREZZA	
		Rev. 00 del 26/11/18

Scheda n°12	FASI OPERATIVE		CODICE FO.EL.012
FASE N° 2.2.1		Area Lavorativa:	
CATEGORIA:	IMPIANTI ELETTRICI		
FASE OPERATIVA:	POSA CAVI ELETTRICI		
Posa in opera di cavi elettrici e prolunghe.			
Schede attività elementari collegate:			
Schede macchine ed attrezzature collegate:	ATTREZ017	UTENSILI ELETTRICI PORTATILI	
Schede macchine ed attrezzature collegate:	ATTREZ097	TRABATTELLO Trabattello leggero con altezza fino a 4 m	
Macchine ed attrezzature	Attrezzi d'uso comune, ponti mobili, scale a mano e trabatelli; tagliatubi, filettatrici elettriche o a mano, saldatrice ossiacetilenica, piegatubi, mastici e collanti.		
Rischi per la sicurezza:	Elettrocuzione Caduta dall'alto da scala portatile Caduta dall'alto da opera provvisoria Caduta di materiale dall'alto Abrasioni, ferite, punture, tagli Dermatiti, reazioni allergiche		
Dispositivi di Protezione Individuali (DPI):	- Guanti - Casco - Scarpe di sicurezza		
Prescrizioni esecutive:	<ul style="list-style-type: none"> - La sezione dei conduttori deve essere adeguata al carico e protetta a monte contro il surriscaldamento (in alcuni casi anche contro i contatti indiretti con apposito interruttore magnetotermico differenziale) - Utilizzare solo cavi non propaganti la fiamma e l'incendio a doppio isolamento - Non utilizzare cavi sbucciati, deteriorati o che presentino un invecchiamento tale da dovere essere sostituiti - Utilizzare gli eventuali ponti mobili con ruote bloccate durante le operazioni. - Durante il lavoro su scale, gli utensili non utilizzati devono essere tenuti in guaine o assicurati in modo da impedirne la caduta. - Utilizzare scale a mano con pioli incastrati ai montanti con estremità antisdrucchiolo - Verificare preventivamente l'eventuale presenza di servizi (tubazioni, cavi, ecc.) - Evitare il contatto con i collanti, in caso di contatto lavare con acqua e sapone. - Non utilizzare scale a mano per l'esecuzione delle tracce in elevato: la lavorazione richiede un luogo di lavoro sicuro e protetto sul vuoto - Utilizzare attrezzi elettrici con marchio IMQ e se nuovi con marchio CE 		
Riferimenti normativi e note:	D.Lgs. 81/08, L. 186/68, NORME CEI		
Valutazione del Rischio	Indice Magnitudo :Lieve; Indice Frequenza :Media; Livello del rischio : Lieve		
Allegato	#Immagine//Grafo/#		

Logo Studio	Piano di Sicurezza e Coordinamento relativo al cantiere sito nel comune di SCHEDE DI SICUREZZA	
		Rev. 00 del 26/11/18

Scheda n°13	FASI OPERATIVE		CODICE FO.EL.014
FASE N° 2.2.1		Area Lavorativa:	
CATEGORIA:	IMPIANTI ELETTRICI		
FASE OPERATIVA:	MONTAGGIO DI PALI, MENSOLE		
Montaggio di pali e/o mensole prefabbricati in metallo o c.a. per realizzazione di opere di elettrificazione o impianti di illuminazione			
Schede attività elementari collegate:			
Schede macchine ed attrezzature collegate:	ATTREZ008	AUTOGRU	
Macchine ed attrezzature	Gru a torre/Autogrù Scale a mano Saldatrice elettrica Smerigliatrice, flessibile Attrezzi manuali: martello, tenaglie.		
Rischi per la sicurezza:	Caduta di materiale dall'alto Ribaltamento, perdita di stabilità Caduta dall'alto Movimentazione manuale dei carichi Schiacciamento Elettrocuzione Proiezione di schegge e materiali Ustioni Contatti con macchinari, organi in movimento		
Dispositivi di Protezione Individuali (DPI):	- Casco protettivo - Tuta di lavoro - Scarpe di sicurezza - Guanti - Otoprotettori - Schermi o occhiali protettivi - Cinture di sicurezza		
Prescrizioni esecutive:	- Verificare l'idoneità dei ganci e delle funi che devono avere impressa la portata massima. - Verificare l'efficienza del dispositivo di sicurezza del gancio, per impedire l'accidentale sganciamento del carico. - Segnalare o segregare l'area interessata. - Non permanere sotto o in prossimità dei carichi sospesi. - Organizzare adeguati percorsi pedonali e di circolazione con relativa segnaletica interdichendo la zona di operazione. - Le manovre devono essere eseguite cercando di ridurre al minimo l'oscillazione del carico ed utilizzando una fune guida manovrata da un operatore. Lavorare sempre con carichi di valore inferiore alla portata massima riportata sul braccio della gru. - Fornire scale semplici con pioli incastrati o saldati ai montanti e con le estremità antisdrucciolevoli. Posizionare le scale in modo sicuro su base stabile e piana. Non usare le scale semplici come piani di lavoro senza aver adottato idonei vincoli. - Verificare l'efficienza del dispositivo che impedisce l'apertura della scala doppia oltre il limite di sicurezza. - Prevedere il distacco dell'attrezzatura di imbracatura dal gancio del mezzo di movimentazione solo quando la stabilità dell'elemento è assicurata. - Nelle fasi transitorie di posizionamento dei pali, impiegare i contrasti in modo tale che sia		

Logo Studio	Piano di Sicurezza e Coordinamento relativo al cantiere sito nel comune di SCHEDE DI SICUREZZA	
		Rev. 00 del 26/11/18

	<p>assicurata la stabilità degli stessi.</p> <ul style="list-style-type: none"> - Interdire le zone d'operazione. - Predisporre adeguate opere provvisorie (ponteggi, parapetti) nelle parti della struttura prospiciente il vuoto. - Predisporre procedure di lavoro che prevedano la guida dell'elemento in sospensione mediante funi o aste e, nella fase finale, direttamente con le mani solo quando l'elemento stesso è sulla verticale di posa a minima distanza. - Vincolare saldamente le funi di trattenuta delle cinture di sicurezza solo nei punti che sono stati indicati. Indicare i punti d'attacco delle funi di trattenuta delle cinture di sicurezza. - Non tenere mai le mani, neppure per brevi periodi, al di sotto dell'elemento in fase di posa. - Per la centratura dei fori non usare mai le dita. - L'alimentazione deve essere fornita tramite regolare quadro elettrico collegato a terra. - I cavi elettrici devono essere rispondenti alle norme CEI e adatti alla posa mobile. - Verificare lo stato di conservazione dei cavi elettrici. - Posizionare i cavi in modo che non siano oggetto di azioni meccaniche e non costituiscano intralcio alla movimentazione. - Segnalare immediatamente eventuali danni riscontrati nei cavi. - Verificare l'integrità della pinza portaelettrodo della saldatrice. - Verificare che gli utensili siano dotati della protezione del disco e di comando ad uomo presente. Per la levigatura non usare mai il disco da taglio. - Non indossare abiti svolazzanti e non rimuovere le protezioni. - Verificare con frequenza le condizioni degli attrezzi con particolare riguardo alla solidità degli attacchi dei manici di legno agli elementi metallici.
Riferimenti normativi e note:	D.Lgs. 81/08
Valutazione del Rischio	Indice Magnitudo :Medio; Indice Frequenza :Alta; Livello del rischio : Alto
Allegato	#Immagine//Grafo/#

Logo Studio	Piano di Sicurezza e Coordinamento relativo al cantiere sito nel comune di SCHEDE DI SICUREZZA	
		Rev. 00 del 26/11/18

Scheda n°14	FASI OPERATIVE	CODICE FO.EL.020
FASE N° 2.2.1		Area Lavorativa:
CATEGORIA:	IMPIANTI ELETTRICI	
FASE OPERATIVA:	POSA DI ARMATURA PER ILLUMINAZIONE URBANA E STRADALE	
Posa in opera, su pali già predisposti, delle armature di illuminazione di diversa tipologia.		
Schede attività elementari collegate:		
Schede macchine ed attrezzature collegate:		
Macchine ed attrezzature	Autogru con piattaforma aerea Attrezzi manuali di uso comune	
Rischi per la sicurezza:	Elettrocuzione Urti e compressioni Rumore Tagli Caduta dall'alto	
Dispositivi di Protezione Individuali (DPI):	- Scarpe di sicurezza - Guanti per rischi elettrici e folgorazione	
Prescrizioni esecutive:	- Verificare l'uso costante dei DPI da parte di tutti i lavoratori. - Accertarsi, prima della installazione delle armature, l'assenza di elementi in tensione. Osservare le misure di tutela generali relative al rischio di elettrocuzione. - Prima dell'uso della attrezzatura, verificare che nella zona di lavoro non vi siano linee elettriche aeree che possano interferire con le manovre. - Prima di movimentare l'operatore preposto mediante l'autogru con cestello, controllare sia gli agganci predisposti che i vari sistemi di fissaggio del cestello; controllare il funzionamento dei diversi comandi, degli impianti di illuminazione e delle apparecchiature radio; controllare lo stato dell'imbracatura; accertarsi del corretto funzionamento dell'autogrù (braccio meccanico, ancoraggio ecc.).	
Riferimenti normativi e note:	D.Lgs. 81/08	
Valutazione del Rischio	Indice Magnitudo :Medio; Indice Frequenza :Alta; Livello del rischio : Alto	
Allegato	#Immagine//Grafo/#	

Logo Studio	Piano di Sicurezza e Coordinamento relativo al cantiere sito nel comune di SCHEDE DI SICUREZZA	
		Rev. 00 del 26/11/18

Scheda n°15	FASI OPERATIVE		CODICE FO.FO.001
FASE N° 2.2.10	Posa in opera tubazioni	Area Lavorativa:	
CATEGORIA:	FOGNATURE		
FASE OPERATIVA:	ALLACCIAMENTO AL COLLETTORE FOGNARIO		
Allacciamenti al collettore fognario della rete principale			
Schede attività elementari collegate:			
Schede macchine ed attrezzature collegate:	ATTREZ019	ESCAVATORE (oleodinamico) Macchina usata per lo scavo ed il movimento di terra od altro materiale incoerente. Originariamente erano concepiti per piccoli lavori nell'ingegneria civile, poi grazie allo sviluppo della tecnologia dei componenti oleodi	
Macchine ed attrezzature	Attrezzi d'uso comune .Escavatore.		
Rischi per la sicurezza:	Investimento di persone o cose Rumore Interferenze con servizi (tubazioni, cavi, ecc.) Cadute in scavi Seppellimento, sprofondamento Crollo opere provvisoriale Esplosione Caduta di materiale dall'alto Incidenti stradali		
Dispositivi di Protezione Individuali (DPI):	- Casco - Scarpe di sicurezza - Guanti - Otoprotettori - Occhiali - Maschera		
Prescrizioni esecutive:	- Predisporre vie obbligate di transito per i mezzi di scavo - Vietare un avvicinamento alle macchine a tutti coloro che non siano direttamente addetti a tali lavori - Vietare la presenza di persone nelle manovre di retromarcia - In base alla valutazione del livello di esposizione personale fornire idonei dispositivi di protezione individuale con informazioni all'uso. - Allestire parapetti, sbarramenti o segnalazioni sui bordi - Oltre m 1,50 di profondità allestire armature delle pareti se non offrono sufficienti garanzie di stabilità - Per profondità inferiori a m 1,50 valutare in ogni modo l'eventuale necessità di armare le pareti dello scavo, non solo riguardo alla natura del terreno, ma anche alla posizione lavorativa di coloro che devono operare sul fondo. - Provvedere ad aerare la zona - Divieto di fumare ed usare fiamme - Fare indossare imbracature di sicurezza. - Vietare il deposito di materiali di qualsiasi natura in prossimità dei cigli dello scavo		

Logo Studio	Piano di Sicurezza e Coordinamento relativo al cantiere sito nel comune di SCHEDE DI SICUREZZA	
		Rev. 00 del 26/11/18

	<ul style="list-style-type: none"> - Delimitare la zona con barriere e segnalare i lavori con i cartelli previsti dal Codice della Strada - Tenersi a distanza di sicurezza dai mezzi operativi in movimento. Prestare attenzione alle segnalazioni acustiche o luminose ed alla segnaletica di sicurezza - Se il manovratore del mezzo di scavo avverte di aver agganciato una canalizzazione, allontanarsi dalla macchina ed avvertire il responsabile. - Per scendere e risalire dal fondo dello scavo utilizzare i camminamenti appositamente predisposti o scale regolamentari - Mantenersi all'interno della zona segregata - Il nastro di segnalazione deve essere collocato adeguatamente arretrato dal ciglio dello scavo - Le scale a mano devono essere vincolate, i montanti devono sporgere oltre il ciglio ed i pioli non devono aderire al terreno - Le eventuali tavole d'armatura devono sporgere per almeno 30 cm oltre il bordo
Riferimenti normativi e note:	D.Lgs. 81/08
Valutazione del Rischio	Indice Magnitudo :Medio; Indice Frequenza :Alta; Livello del rischio : Alto
Allegato	#Immagine//Grafo/#

Logo Studio	Piano di Sicurezza e Coordinamento relativo al cantiere sito nel comune di SCHEDE DI SICUREZZA	
		Rev. 00 del 26/11/18

Scheda n°16	FASI OPERATIVE		CODICE FO.FO.007
FASE N° 2.2.6	Griglie e caditoie	Area Lavorativa:	
CATEGORIA:	FOGNATURE		
FASE OPERATIVA:	POZZETTI PER CADITOIE E ISPEZIONE		
Formazione di pozzetto per caditoia e/o d'ispezione in c.a. o muratura con sifone			
Schede attività elementari collegate:			
Schede macchine ed attrezzature collegate:	ATTREZ022	BETONIERA A BICCHIERE Attrezzatura utilizzata per la preparazione della malta o del calcestruzzo.	
Macchine ed attrezzature	Attrezzi d'uso comune, betoniera, autocarro		
Rischi per la sicurezza:	Elettrocuzione Allergeni Contatti con macchinari, organi in movimento Movimentazione manuale dei carichi Abrasioni, ferite, punture, tagli Rischio biologico Rumore Vibrazioni Esposizione a polveri Cadute in scavi Dermatiti, reazioni allergiche Irritazioni cutanee, oculari e respiratorie		
Dispositivi di Protezione Individuali (DPI):	- Casco - Guanti - Otoprotettori - Scarpe di sicurezza - Indumenti protettivi specifici		
Prescrizioni esecutive:	- Controllare il corretto posizionamento delle cassature - Verificare l'efficienza dei dispositivi di sicurezza delle macchine - Non rimuovere le protezioni dalle parti meccaniche in movimento - Scollegare le macchine durante ogni pausa e a fine lavoro - Rispettare gli orari di utilizzo dei macchinari ai fini dell'inquinamento acustico - Per quanto riguarda le misure di prevenzione della betoniera fare riferimento alla relativa scheda nei mezzi d'opera - Controllare che non ci sia personale non addetto nelle aree interessate dall'intervento. - Fornire idonei dispositivi di protezione individuale con le relative informazioni sull'uso - Verificare con frequenza le condizioni degli attrezzi - Vietare lo stazionamento di persone nel raggio d'azione del mezzo - Predisporre sistemi che consentano la guida del carico a distanza di sicurezza (funi o aste) impartendo disposizioni agli addetti - Esporre le norme per l'imbracatura dei carichi - Allestire parapetti, sbarramenti o segnalazioni sul bordo dello scavo - Predisporre scale a pioli per la salita e la discesa. Non rimuovere le protezioni allestite. - Per movimentare carichi ingombranti e/o pesanti far usare attrezzature meccaniche. Nei casi di movimentazione manuale dei carichi, impartire agli addetti le istruzioni necessarie affinché assumano delle posizioni corrette. La movimentazione manuale dei carichi ingombranti e/o pesanti deve avvenire con l'intervento di più persone al fine di ripartire e diminuire lo sforzo. - Il nastro di segnalazione deve essere collocato adeguatamente arretrato dal ciglio dello scavo		

Logo Studio	Piano di Sicurezza e Coordinamento relativo al cantiere sito nel comune di SCHEDE DI SICUREZZA	
		Rev. 00 del 26/11/18

	- Quando si opera in prossimità di linee elettriche aeree si devono dare precise e dettagliate informazioni e disposizioni agli addetti alle manovre degli apparecchi di sollevamento.
Riferimenti normativi e note:	D.Lgs. 81/08
Valutazione del Rischio	Indice Magnitudo :Medio; Indice Frequenza :Alta; Livello del rischio : Alto
Allegato	#Immagine//Grafo/#

Logo Studio	Piano di Sicurezza e Coordinamento relativo al cantiere sito nel comune di SCHEDE DI SICUREZZA	
		Rev. 00 del 26/11/18

Scheda n°17	FASI OPERATIVE		CODICE FO.FO.009
FASE N° 2.2.11 FASE N° 2.2.12	Scavi e rinterrì Posa pozzetti	Area Lavorativa: Area Lavorativa:	
CATEGORIA:	FOGNATURE		
FASE OPERATIVA:	SCAVI IN TRINCEA		
Scavi di trincea eseguiti con macchine operatrici per movimento terra ed autocarro			
Schede attività elementari collegate:			
Schede macchine ed attrezzature collegate:	ATTREZ001	AUTOCARRI - DUMPER Sono automezzi utilizzati per il trasporto all'interno del cantiere o su strada di materiale quale terra, sabbia, cemento ecc.	
Schede macchine ed attrezzature collegate:	ATTREZ021	ESCAVATORE CON MARTELLO DEMOLITORE	
Macchine ed attrezzature	Escavatore ed autocarro. Escavatore con martellone.		
Rischi per la sicurezza:	Investimento di persone o cose Rumore Ribaltamento, perdita di stabilità Proiezione di schegge e materiali Cadute in scavi Caduta di materiale dall'alto		
Dispositivi di Protezione Individuali (DPI):	- Casco - Guanti - Otoprotettori - Indumenti protettivi e rifrangenti - Scarpe di sicurezza - Maschere antipolvere		
Prescrizioni esecutive:	- Predisporre vie di transito per i mezzi di trasporto - Vietare l'avvicinamento alle macchine a tutti coloro che non siano direttamente addetti a tali lavori - Vietare la presenza di persone nelle manovre di retromarcia. - In base alla valutazione del livello di esposizione personale fornire idonei dispositivi di protezione individuale con relative informazioni all'uso - I percorsi devono avere pendenza trasversale adeguata. - Vietare la presenza di persone nelle vicinanze del martellone. - Allestire parapetti, sbarramenti o segnalazioni sul ciglio degli scavi e sul bordo delle rampe - Vietare il deposito di materiali di qualsiasi natura in prossimità dei cigli dello scavo - Tenersi a distanza di sicurezza dai mezzi operativi in movimento - Prestare attenzione alle segnalazioni acustiche o luminose ed alla segnaletica di sicurezza. - I mezzi meccanici non devono superare le zone delimitate avvicinandosi ai cigli degli scavi. - Per accedere e risalire dal fondo dello scavo utilizzare i camminamenti appositamente predisposti o scale regolamentari - Il nastro di segnalazione deve essere collocato adeguatamente arretrato dal ciglio dello scavo - Le scale a mano devono essere vincolate, i montanti devono sporgere per almeno 1 m oltre il ciglio ed i pioli non devono aderire al terreno - Le eventuali tavole d'armatura devono sporgere per almeno 30 cm oltre il bordo - Ove esistano linee aeree elettriche, mantenersi a distanza di sicurezza		

Logo Studio	Piano di Sicurezza e Coordinamento relativo al cantiere sito nel comune di SCHEDE DI SICUREZZA	
		Rev. 00 del 26/11/18

Riferimenti normativi e note:	D.Lgs. 81/08
Valutazione del Rischio	Indice Magnitudo :Alto; Indice Frequenza :Media; Livello del rischio : Alto
Allegato	#Immagine//Grafo/#

Logo Studio	Piano di Sicurezza e Coordinamento relativo al cantiere sito nel comune di SCHEDE DI SICUREZZA	
		Rev. 00 del 26/11/18

Scheda n°18	FASI OPERATIVE		CODICE FO.FO.011
FASE N° 1.1.1	Installazione baracche	Area Lavorativa:	
CATEGORIA:	FOGNATURE		
FASE OPERATIVA:	TUBI IN MATERIALE PLASTICO		
Posa di canalizzazioni in materiale plastico pesante (polietilene, P.R.F.V. etc..)			
Schede attività elementari collegate:			
Schede macchine ed attrezzature collegate:	ATTREZ004	AUTOCARRO CON GRU Autogrù gommata, con stabilizzatori e braccio elevatore telescopico, per movimentazione carichi.	
Macchine ed attrezzature	Attrezzi manuali per adattamento degli elementi. Attrezzi elettrici per adattamento elementi.		
Rischi per la sicurezza:	Abrasioni, ferite, punture, tagli Inalazione polveri, fibre, gas, vapori Elettrocuzione Rumore Ustioni Contatti con macchinari, organi in movimento Cadute in scavi Seppellimento, sprofondamento Crollo opere provvisorie Caduta di materiale dall'alto Rischio chimico Movimentazione manuale dei carichi		
Dispositivi di Protezione Individuali (DPI):	- Casco - Guanti - Otoprotettori - Indumenti protettivi e rifrangenti - Scarpe di sicurezza - Maschere antipolvere		
Prescrizioni esecutive:	- Fornire idonei dispositivi di protezione individuale con le relative informazioni sull'uso. - Fornire utensili di cl. II (con doppio isolamento) - Verificare lo stato di conservazione dei cavi elettrici.L'alimentazione deve essere fornita tramite quadro elettrico collegato a terra e munito dei dispositivi di protezione.I cavi devono essere a norma CEI di tipo per posa mobile. - Segnalare le parti a temperatura elevata - Allestire parapetti, sbarramenti o segnalazioni sui bordi dello scavo. Predisporre scale a pioli per la salita e la discesa. - Oltre m 1,50 di profondità allestire armature delle pareti se queste non offrono sufficienti garanzie di stabilità .Per profondità inferiori a m 1,50 valutare in ogni modo l'eventuale necessità di armare le pareti dello scavo, non solo riguardo alla natura del terreno, ma anche alla posizione lavorativa di coloro che devono operare sul fondo - Vietare il deposito di materiali di qualsiasi natura in prossimità dei cigli dello scavo - Per movimentare carichi ingombranti e/o pesanti far usare attrezzature meccaniche.Nei casi di movimentazione manuale dei carichi, impartire agli addetti le istruzioni necessarie		

Logo Studio	Piano di Sicurezza e Coordinamento relativo al cantiere sito nel comune di SCHEDE DI SICUREZZA	
		Rev. 00 del 26/11/18

	<p>affinché assumano delle posizioni corrette e in ogni caso la movimentazione manuale dei carichi ingombranti e/o pesanti deve avvenire con l'intervento di più persone al fine di ripartire e diminuire lo sforzo</p> <ul style="list-style-type: none"> - Posizionare i cavi in modo da evitare danni per usura meccanica. Segnalare immediatamente eventuali danni ai cavi elettrici. - Per scendere e risalire dal fondo dello scavo utilizzare i camminamenti appositamente predisposti o scale regolamentari - Non uscire dalle zone protette - Non accumulare terreno o materiali in prossimità dei cigli dello scavo. Usare idonei dispositivi di protezione individuale. - Non fumare né usare fiamme libere. - Lavarsi accuratamente le mani in modo particolarmente curato prima di consumare i pasti. - Il nastro di segnalazione deve essere collocato adeguatamente arretrato dal ciglio dello scavo - Le scale a mano devono essere vincolate, i montanti devono sporgere per almeno 1 m oltre il ciglio ed i pioli non devono aderire al terreno - Il tipo d'armatura ed il metodo di posa devono essere progettati in relazione alla profondità dello scavo per non esporre i lavoratori al rischio di seppellimento - Le eventuali tavole d'armatura devono sporgere per almeno 30 cm oltre il bordo - Per lavori eseguiti in presenza di traffico stradale seguire le indicazioni dettate dal Codice della Strada.
Riferimenti normativi e note:	D.Lgs. 81/08
Valutazione del Rischio	Indice Magnitudo :Medio; Indice Frequenza :Alta; Livello del rischio : Alto
Allegato	#Immagine//Grafo/#

Logo Studio	Piano di Sicurezza e Coordinamento relativo al cantiere sito nel comune di SCHEDE DI SICUREZZA	
		Rev. 00 del 26/11/18

Scheda n°19	FASI OPERATIVE		CODICE FO.FS.002
FASE N° 1.1.1	Installazione baracche	Area Lavorativa:	
CATEGORIA:	FOGNATURE STRADALI		
FASE OPERATIVA:	CHIUSINI O GRIGLIE IN GHISA		
Provvista e posa in opera di fusioni di ghisa per chiusini, griglie, bocche di chiavica, caditoie, ecc.			
Schede attività elementari collegate:			
Schede macchine ed attrezzature collegate:	ATTREZ004	AUTOCARRO CON GRU Autogrù gommata, con stabilizzatori e braccio elevatore telescopico, per movimentazione carichi.	
Macchine ed attrezzature	Attrezzi d'uso comune, autocarro		
Rischi per la sicurezza:	Elettrocuzione Contatti con macchinari, organi in movimento Interferenze con linee elettriche aeree Interferenze con servizi (tubazioni, cavi, ecc.) Caduta di materiale dall'alto Schiacciamento Rumore Vibrazioni Ribaltamento, perdita di stabilità Investimento di persone o cose Movimentazione manuale dei carichi		
Dispositivi di Protezione Individuali (DPI):	- Casco - Guanti - Otoprotettori (in presenza di rumore) - Indumenti protettivi e rifrangenti (in presenza di traffico) - Scarpe di sicurezza		
Prescrizioni esecutive:	- Evitare la movimentazione manuale dei carichi pesanti - Verificare l'efficienza di tutti i dispositivi di comando e di sicurezza delle macchine operatrici - Il personale addetto all'uso delle suddette macchine deve essere adeguatamente formato - Gli stabilizzatori del mezzo di sollevamento devono essere correttamente posizionati - Devono essere rispettate le pressioni di gonfiaggio dei pneumatici indicate dalla ditta costruttrice - Controllare che il carico non venga a contatto con strutture o cavi aerei - Su percorsi in discesa il carico deve essere disposto sulle ruote con quota maggiore - Se non si esegue alcuna manovra bloccare il braccio del mezzo di sollevamento - Non lasciare carichi sospesi - Gli imbracatori devono rispettare gli appositi segnali - Rispettare gli orari di utilizzo dei macchinari ai fini dell'inquinamento acustico - Rispettare le istruzioni riportate nel libretto di uso e manutenzione del mezzo - Fornire idonei dispositivi di protezione individuale con le relative informazioni sull'uso - Verificare con frequenza le condizioni degli attrezzi - Vietare lo stazionamento di persone nel raggio d'azione del mezzo - Predisporre sistemi che consentano la guida del carico a distanza di sicurezza (funi o aste) impartendo disposizioni agli addetti - Esporre le norme per l'imbracatura dei carichi - Allestire parapetti, sbarramenti o segnalazioni sul bordo dello scavo - Nei casi di movimentazione manuale dei carichi, impartire agli addetti le istruzioni necessarie affinché assumano delle posizioni corrette. La movimentazione manuale dei carichi ingombranti e/o pesanti deve avvenire con l'intervento di più persone al fine di		

Logo Studio	Piano di Sicurezza e Coordinamento relativo al cantiere sito nel comune di SCHEDE DI SICUREZZA	
		Rev. 00 del 26/11/18

	<p>ripartire e diminuire lo sforzo.</p> <ul style="list-style-type: none"> - Il nastro di segnalazione deve essere collocato adeguatamente arretrato dal ciglio dello scavo - Quando si opera in prossimità di linee elettriche aeree si devono dare precise e dettagliate informazioni e disposizioni agli addetti alle manovre degli apparecchi di sollevamento.
Riferimenti normativi e note:	D.Lgs. 81/08
Valutazione del Rischio	Indice Magnitudo :Medio; Indice Frequenza :Media; Livello del rischio : Lieve
Allegato	#Immagine//Grafo/#

Logo Studio	Piano di Sicurezza e Coordinamento relativo al cantiere sito nel comune di SCHEDE DI SICUREZZA	
		Rev. 00 del 26/11/18

Scheda n°20	FASI OPERATIVE		CODICE FO.FS.003
FASE N° 2.2.7	Pozzetti prefabbricati	Area Lavorativa:	
CATEGORIA:	FOGNATURE STRADALI		
FASE OPERATIVA:	POSA DI POZZETTI PREFABBRICATI		
Posa in opera di pozzetti prefabbricati			
Schede attività elementari collegate:			
Schede macchine ed attrezzature collegate:	ATTREZ004	AUTOCARRO CON GRU Autogrù gommata, con stabilizzatori e braccio elevatore telescopico, per movimentazione carichi.	
Macchine ed attrezzature	Attrezzi d'uso comune (pala,badile,carriola) .Escavatore. Mezzo di movimentazione degli elementi.		
Rischi per la sicurezza:	Elettrocuzione Allergeni Contatti con macchinari, organi in movimento Movimentazione manuale dei carichi Abrasioni, ferite, punture, tagli Rischio biologico Rumore Vibrazioni Esposizione a polveri Cadute in scavi Dermatiti, reazioni allergiche Irritazioni cutanee, oculari e respiratorie		
Dispositivi di Protezione Individuali (DPI):	- Casco - Guanti - Otoprotettori - Scarpe di sicurezza - Indumenti protettivi specifici		
Prescrizioni esecutive:	- Controllare il corretto posizionamento delle cassature - Verificare l'efficienza dei dispositivi di sicurezza delle macchine - Non rimuovere le protezioni dalle parti meccaniche in movimento - Scollegare le macchine durante ogni pausa e a fine lavoro - Rispettare gli orari di utilizzo dei macchinari ai fini dell'inquinamento acustico - Per quanto riguarda le misure di prevenzione della betoniera fare riferimento alla relativa scheda nei mezzi d'opera - Controllare che non ci sia personale non addetto nelle aree interessate dall'intervento. - Fornire idonei dispositivi di protezione individuale con le relative informazioni sull'uso - Verificare con frequenza le condizioni degli attrezzi - Vietare lo stazionamento di persone nel raggio d'azione del mezzo - Predisporre sistemi che consentano la guida del carico a distanza di sicurezza (funi o aste) impartendo disposizioni agli addetti		

Logo Studio	Piano di Sicurezza e Coordinamento relativo al cantiere sito nel comune di SCHEDE DI SICUREZZA	
		Rev. 00 del 26/11/18

	<ul style="list-style-type: none"> - Esporre le norme per l'imbracatura dei carichi - Allestire parapetti, sbarramenti o segnalazioni sul bordo dello scavo - Predisporre scale a pioli per la salita e la discesa. Non rimuovere le protezioni allestite. - Per movimentare carichi ingombranti e/o pesanti far usare attrezzature meccaniche. Nei casi di movimentazione manuale dei carichi, impartire agli addetti le istruzioni necessarie affinché assumano delle posizioni corrette. La movimentazione manuale dei carichi ingombranti e/o pesanti deve avvenire con l'intervento di più persone al fine di ripartire e diminuire lo sforzo. - Il nastro di segnalazione deve essere collocato adeguatamente arretrato dal ciglio dello scavo - Quando si opera in prossimità di linee elettriche aeree si devono dare precise e dettagliate informazioni e disposizioni agli addetti alle manovre degli apparecchi di sollevamento.
Riferimenti normativi e note:	D.Lgs. 81/08
Valutazione del Rischio	Indice Magnitudo :Medio; Indice Frequenza :Media; Livello del rischio : Lieve
Allegato	#Immagine//Grafo/#

Logo Studio	Piano di Sicurezza e Coordinamento relativo al cantiere sito nel comune di SCHEDE DI SICUREZZA	
		Rev. 00 del 26/11/18

Scheda n°21	FASI OPERATIVE		CODICE FO.FS.006
FASE N° 2.2.4 FASE N° 2.2.10	Posa in opera tubazioni Posa in opera tubazioni	Area Lavorativa: Area Lavorativa:	
CATEGORIA:	FOGNATURE STRADALI		
FASE OPERATIVA:	SOTTOFONDO E RINFINFIANCHI		
Getto del calcestruzzo di sottofondo e dei rinfinchi con autobetoniera			
Schede attività elementari collegate:			
Schede macchine ed attrezzature collegate:	ATTREZ024	AUTOBETONIERA (fino a mc. 10 di portata)	
Macchine ed attrezzature	Attrezzi d'uso comune: badili, carriole. Autobetoniera. Vibratore.		
Rischi per la sicurezza:	Contatti con macchinari, organi in movimento Investimento di persone o cose Elettrocuzione Vibrazioni Caduta a livello e scivolamento Allergeni Getti, schizzi Movimentazione manuale dei carichi		
Dispositivi di Protezione Individuali (DPI):	- Casco - Guanti - Otoprotettori - Indumenti protettivi e rifrangenti - Scarpe di sicurezza - Maschere antipolvere		
Prescrizioni esecutive:	- Organizzare le vie d'accesso e i luoghi di lavoro in modo agevole e sicuro - Fornire dispositivi di protezione individuale con le relative informazioni sull'uso - Verificare periodicamente le condizioni degli attrezzi Controllare la pressione del pneumatico e lo stato di conservazione della ruota della carriola. - Organizzare percorsi adeguati e segnalati in modo tale che i mezzi non si avvicinino pericolosamente allo scavo ed agli addetti - Vietare la presenza di persone nelle manovre di retromarcia - Tenersi a distanza di sicurezza dai mezzi operativi in movimento - Prestare attenzione alle segnalazioni acustiche e/o luminose ed alla segnaletica di sicurezza. - Assicurarsi che il canale di scarico del calcestruzzo sia assemblato secondo le istruzioni - Il movimento del canale di scarico deve essere effettuato tenendo presente la presenza di personale. - L'alimentazione deve essere fornita tramite regolamentare quadro elettrico collegato elettricamente a terra - I cavi elettrici devono essere rispondenti alle norme CEI e adatti per la posa mobile - Verificare lo stato di conservazione dei cavi elettrici		

Logo Studio	Piano di Sicurezza e Coordinamento relativo al cantiere sito nel comune di	
		Rev. 00 del 26/11/18
SCHEDE DI SICUREZZA		

	<ul style="list-style-type: none"> - Posizionare il convertitore/trasformatore in luogo protetto da getti d'acqua e da urti meccanici - Posizionare i cavi elettrici in modo da evitare danni dovuti a urti o a usura meccanica ed in modo che non costituiscano intralcio. Segnalare immediatamente eventuali danni riscontrati nei cavi elettrici. - Non mantenere a lungo fuori dal getto l'ago vibrante in funzione. - Prevedere percorsi stabili realizzati anche con l'ausilio di tavole da ponte. Seguire i percorsi predisposti e distribuire sempre il proprio carico su punti stabili. - Per movimentare carichi ingombranti e/o pesanti far usare attrezzature meccaniche. Nei casi di movimentazione manuale dei carichi, impartire agli addetti le istruzioni necessarie affinché assumano delle posizioni corrette e in ogni caso la movimentazione manuale dei carichi ingombranti e/o pesanti deve avvenire con l'intervento di più persone al fine di ripartire e diminuire lo sforzo - Non mantenere a lungo fuori dal getto l'ago vibrante in funzione. - Nelle lavorazioni all'interno di scavi, in trincea o nei pressi di scarpate, verificare le condizioni di stabilità del terreno affinché non vi siano possibili franamenti
Riferimenti normativi e note:	D.Lgs. 81/08
Valutazione del Rischio	Indice Magnitudo :Alto; Indice Frequenza :Media; Livello del rischio : Alto
Allegato	#Immagine//Grafo/#

Logo Studio	Piano di Sicurezza e Coordinamento relativo al cantiere sito nel comune di SCHEDE DI SICUREZZA	
		Rev. 00 del 26/11/18

Scheda n°22	FASI OPERATIVE		CODICE FO.FS.008
FASE N° 2.2.10	Posa in opera tubazioni	Area Lavorativa:	
CATEGORIA:	FOGNATURE STRADALI		
FASE OPERATIVA:	TUBI DI GRES		
Posa in opera di tubo di grès per fognature orizzontali, con giunto poliuretano			
Schede attività elementari collegate:			
Schede macchine ed attrezzature collegate:	ATTREZ004	AUTOCARRO CON GRU Autogrù gommata, con stabilizzatori e braccio elevatore telescopico, per movimentazione carichi.	
Macchine ed attrezzature	Attrezzi d'uso comune. Autocarro con gru		
Rischi per la sicurezza:	Seppellimento, sprofondamento Contatti con macchinari, organi in movimento Elettrocuzione Investimento di persone o cose Errata manovra operatore Urti, compressioni, impatti, colpi Caduta di materiale dall'alto per errata imbracatura o rottura delle funi Rumore Vibrazioni Interferenze con linee elettriche aeree Interferenze con servizi (tubazioni, cavi, ecc.) Esposizione a polveri Inalazione polveri, fibre, gas, vapori Esplosione		
Dispositivi di Protezione Individuali (DPI):	- Casco - Guanti - Otoprotettori - Scarpe di sicurezza - Indumenti protettivi		
Prescrizioni esecutive:	- Verificare con idonei strumenti (esplosimetro) l'eventuale presenza di gas negli scavi - Verificare l'efficienza dei dispositivi di sicurezza dell'autocarro - Non rimuovere le protezioni delle parti meccaniche in movimento - Verificare l'eventuale presenza di servizi (tubazioni, cavi, ecc.) - Il personale addetto deve essere adeguatamente formato - Le operazioni devono essere eseguite con la massima attenzione - Predisporre idonee armature delle pareti dello scavo - Controllare che la pressioni dei pneumatici sia corretta - Su percorsi in discesa porre il carico sulle ruote aventi quota maggiore - Bloccare il braccio della gru quando non si effettuano operazioni - Rispettare gli orari di utilizzo dei macchinari ai fini dell'inquinamento acustico - Controllare che non ci sia personale non addetto nelle aree interessate dall'intervento. - Fornire idonei dispositivi di protezione individuale con le relative informazioni sull'uso. - Allestire parapetti, sbarramenti o tendere nastri di segnalazione sul bordo dello scavo. Predisporre scale a pioli per la salita e la discesa. - Oltre m 1,50 di profondità allestire armature delle pareti se non offrono sufficienti garanzie di stabilità - Per profondità inferiori a m 1,50 valutare in ogni modo l'eventuale necessità di armare le pareti dello scavo, non solo riguardo alla natura del terreno, ma anche alla posizione lavorativa di coloro che devono operare sul fondo. - Vietare il deposito di materiali di qualsiasi natura in prossimità dei cigli dello scavo		

Logo Studio	Piano di Sicurezza e Coordinamento relativo al cantiere sito nel comune di SCHEDE DI SICUREZZA	
		Rev. 00 del 26/11/18

	<ul style="list-style-type: none"> - Per movimentare carichi ingombranti e/o pesanti far usare attrezzature meccaniche. Nei casi di movimentazione manuale dei carichi, impartire agli addetti le istruzioni necessarie affinché assumano delle posizioni corrette e in ogni caso la movimentazione manuale dei carichi deve avvenire con l'intervento di più persone al fine di ripartire e diminuire lo sforzo. - Non uscire dalle zone protette - Le scale a mano devono essere vincolate, i montanti devono sporgere per almeno 1 m oltre il ciglio ed i pioli non devono aderire al terreno - Il tipo d'armatura ed il metodo di posa devono essere progettati riguardo alla profondità dello scavo per non esporre i lavoratori al rischio di seppellimento. - Le eventuali tavole d'armatura devono sporgere per almeno 30 cm oltre il bordo - Per lavori eseguiti in presenza di traffico stradale seguire le indicazioni dettate dal Codice della Strada.
Riferimenti normativi e note:	D.Lgs. 81/08
Valutazione del Rischio	Indice Magnitudo :Medio; Indice Frequenza :Media; Livello del rischio : Lieve
Allegato	#Immagine//Grafo/#

Logo Studio	Piano di Sicurezza e Coordinamento relativo al cantiere sito nel comune di SCHEDE DI SICUREZZA	
		Rev. 00 del 26/11/18

Scheda n°23	FASI OPERATIVE		CODICE FO.FS.009
FASE N° 2.2.10	Posa in opera tubazioni	Area Lavorativa:	
CATEGORIA:	FOGNATURE STRADALI		
FASE OPERATIVA:	TUBI IN MATERIALE PLASTICO		
Posa di canalizzazioni in materiale plastico pesante			
Schede attività elementari collegate:			
Schede macchine ed attrezzature collegate:	ATTREZ004	AUTOCARRO CON GRU Autogrù gommata, con stabilizzatori e braccio elevatore telescopico, per movimentazione carichi.	
Macchine ed attrezzature	Attrezzi manuali per adattamento degli elementi. Attrezzi elettrici per adattamento elementi.		
Rischi per la sicurezza:	Abrasioni, ferite, punture, tagli Inalazione polveri, fibre, gas, vapori Elettrocuzione Rumore Ustioni Contatti con macchinari, organi in movimento Cadute in scavi Seppellimento, sprofondamento Crollo opere provvisorie Caduta di materiale dall'alto Rischio chimico Movimentazione manuale dei carichi		
Dispositivi di Protezione Individuali (DPI):	- Casco - Guanti - Otoprotettori - Indumenti protettivi e rifrangenti - Scarpe di sicurezza - Maschere antipolvere		
Prescrizioni esecutive:	- Fornire idonei dispositivi di protezione individuale con le relative informazioni sull'uso. - Fornire utensili di cl. II (con doppio isolamento) - Verificare lo stato di conservazione dei cavi elettrici.L'alimentazione deve essere fornita tramite quadro elettrico collegato a terra e munito dei dispositivi di protezione.I cavi devono essere a norma CEI di tipo per posa mobile. - Segnalare le parti a temperatura elevata - Allestire parapetti, sbarramenti o segnalazioni sui bordi dello scavo. Predisporre scale a pioli per la salita e la discesa. - Oltre m 1,50 di profondità allestire armature delle pareti se queste non offrono sufficienti garanzie di stabilità .Per profondità inferiori a m 1,50 valutare in ogni modo l'eventuale necessità di armare le pareti dello scavo, non solo riguardo alla natura del terreno, ma anche alla posizione lavorativa di coloro che devono operare sul fondo - Vietare il deposito di materiali di qualsiasi natura in prossimità dei cigli dello scavo - Per movimentare carichi ingombranti e/o pesanti far usare attrezzature meccaniche.Nei casi di movimentazione manuale dei carichi, impartire agli addetti le istruzioni necessarie		

Logo Studio	Piano di Sicurezza e Coordinamento relativo al cantiere sito nel comune di SCHEDE DI SICUREZZA	
		Rev. 00 del 26/11/18

	<p>affinché assumano delle posizioni corrette e in ogni caso la movimentazione manuale dei carichi ingombranti e/o pesanti deve avvenire con l'intervento di più persone al fine di ripartire e diminuire lo sforzo</p> <ul style="list-style-type: none"> - Posizionare i cavi in modo da evitare danni per usura meccanica. Segnalare immediatamente eventuali danni ai cavi elettrici. - Per scendere e risalire dal fondo dello scavo utilizzare i camminamenti appositamente predisposti o scale regolamentari - Non uscire dalle zone protette - Non accumulare terreno o materiali in prossimità dei cigli dello scavo. Usare idonei dispositivi di protezione individuale. - Non fumare né usare fiamme libere. - Lavarsi accuratamente le mani in modo particolarmente curato prima di consumare i pasti. - Il nastro di segnalazione deve essere collocato adeguatamente arretrato dal ciglio dello scavo - Le scale a mano devono essere vincolate, i montanti devono sporgere per almeno 1 m oltre il ciglio ed i pioli non devono aderire al terreno - Il tipo d'armatura ed il metodo di posa devono essere progettati in relazione alla profondità dello scavo per non esporre i lavoratori al rischio di seppellimento - Le eventuali tavole d'armatura devono sporgere per almeno 30 cm oltre il bordo - Per lavori eseguiti in presenza di traffico stradale seguire le indicazioni dettate dal Codice della Strada.
Riferimenti normativi e note:	D.Lgs. 81/08
Valutazione del Rischio	Indice Magnitudo :Medio; Indice Frequenza :Media; Livello del rischio : Lieve
Allegato	#Immagine//Grafo/#

Logo Studio	Piano di Sicurezza e Coordinamento relativo al cantiere sito nel comune di SCHEDE DI SICUREZZA	
		Rev. 00 del 26/11/18

Scheda n°24	FASI OPERATIVE		CODICE FO.FS.010
FASE N° 2.2.10	Posa in opera tubazioni	Area Lavorativa:	
CATEGORIA:	FOGNATURE STRADALI		
FASE OPERATIVA:	TUBI OVOIDALI PREFABBRICATI		
Provvista e posa in opera di tubi ovoidali a bicchiere prefabbricati in calcestruzzo di cemento leggermente armato			
Schede attività elementari collegate:			
Schede macchine ed attrezzature collegate:	ATTREZ004	AUTOCARRO CON GRU Autogrù gommata, con stabilizzatori e braccio elevatore telescopico, per movimentazione carichi.	
Macchine ed attrezzature	Attrezzi d'uso comune. Autocarro, mezzo di sollevamento, attrezzatura per armare le pareti dello scavo, betoniera, molazza		
Rischi per la sicurezza:	Seppellimento, sprofondamento Crollo opere provvisorie Contatti con macchinari, organi in movimento Elettrocuzione Allergeni Investimento di persone o cose Urti, compressioni, impatti, colpi Caduta di materiale dall'alto Rumore Vibrazioni Interferenze con linee elettriche aeree Interferenze con servizi (tubazioni, cavi, ecc.) Esposizione a polveri Errata manovra operatore Crollo, ribaltamento materiale depositato Rischio biologico Esplosione Schiacciamento		
Dispositivi di Protezione Individuali (DPI):	- Casco - Guanti - Otoprotettori (in presenza di rumore) - Indumenti protettivi e rifrangenti (in presenza di traffico) - Scarpe di sicurezza		
Prescrizioni esecutive:	- Verificare con idonei strumenti (esplosimetro) l'eventuale presenza di gas negli scavi - Controllare la corretta posa delle opere provvisorie a sostegno delle pareti dello scavo - Verificare l'efficacia dei dispositivi di sicurezza delle macchine operatrici - Non rimuovere le protezioni delle parti meccaniche in movimento - Scollegare le macchine nelle pause e a fine lavoro - Il personale addetto all'utilizzo del mezzo di sollevamento deve essere adeguatamente formato - Le operazioni devono essere eseguite con la massima attenzione - Verificare che gli stabilizzatori dell'autogrù siano correttamente posizionati - Controllare che la pressione dei pneumatici sia corretta - Su percorsi in discesa porre il carico sulle ruote aventi quota maggiore - Bloccare il braccio della gru quando non si effettuano operazioni - Gli imbracatori devono rispettare gli appositi segnali - Rispettare gli orari di utilizzo dei macchinari ai fini dell'inquinamento acustico - Predisporre idonea segnaletica di sicurezza - Predisporre idonei "Fermi" per evitare la caduta dei tubi accatastati		

Logo Studio	Piano di Sicurezza e Coordinamento relativo al cantiere sito nel comune di SCHEDE DI SICUREZZA	
		Rev. 00 del 26/11/18

	<ul style="list-style-type: none"> - Rispettare le istruzioni di sicurezza riportate nel libretto di uso e manutenzione dei mezzi - Per quanto riguarda le misure di prevenzione dei mezzi d'opera utilizzati, fare riferimento alle relative schede nei mezzi d'opera - Controllare che non ci sia personale non addetto nelle aree interessate dall'intervento - Verificare costantemente la corretta posa in opera dei tubi - Sospendere i lavori in caso di forti piogge o di ghiaccio - Fornire idonei dispositivi di protezione individuale con le relative informazioni sull'uso. - Allestire parapetti, sbarramenti o tendere nastri di segnalazione sul bordo dello scavo. Predisporre scale a pioli per la salita e la discesa. - Oltre m 1,50 di profondità allestire armature delle pareti se non offrono sufficienti garanzie di stabilità - Per profondità inferiori a m 1,50 valutare in ogni modo l'eventuale necessità di armare le pareti dello scavo, non solo riguardo alla natura del terreno, ma anche alla posizione lavorativa di coloro che devono operare sul fondo. - Vietare il deposito di materiali di qualsiasi natura in prossimità dei cigli dello scavo - Per movimentare carichi ingombranti e/o pesanti far usare attrezzature meccaniche. Nei casi di movimentazione manuale dei carichi, impartire agli addetti le istruzioni necessarie affinché assumano delle posizioni corrette e in ogni caso la movimentazione manuale dei carichi deve avvenire con l'intervento di più persone al fine di ripartire e diminuire lo sforzo. - Non uscire dalle zone protette - Le scale a mano devono essere vincolate, i montanti devono sporgere per almeno 1 m oltre il ciglio ed i pioli non devono aderire al terreno - Il tipo d'armatura ed il metodo di posa devono essere progettati riguardo alla profondità dello scavo per non esporre i lavoratori al rischio di seppellimento. - Le eventuali tavole d'armatura devono sporgere per almeno 30 cm oltre il bordo - Per lavori eseguiti in presenza di traffico stradale seguire le indicazioni dettate dal Codice della Strada.
Riferimenti normativi e note:	D.Lgs. 81/08
Valutazione del Rischio	Indice Magnitudo :Medio; Indice Frequenza :Media; Livello del rischio : Lieve
Allegato	#Immagine//Grafo/#

Logo Studio	Piano di Sicurezza e Coordinamento relativo al cantiere sito nel comune di	
		Rev. 00 del 26/11/18
SCHEDE DI SICUREZZA		

Scheda n°25	FASI OPERATIVE		CODICE FO.IN.001
FASE N° 1.1.1	Installazione baracche	Area Lavorativa:	
CATEGORIA:	INCANTIERAMENTO		
FASE OPERATIVA:	ALLESTIMENTO DI BASAMENTI PER BARACCHE E MACCHINE		
Posa in opera di basamenti da predisporre in cantiere come supporto per baracche e macchine operatrici fisse.			
Schede attività elementari collegate:			
Schede macchine ed attrezzature collegate:	ATTREZ024	AUTOBETONIERA (fino a mc. 10 di portata)	
Macchine ed attrezzature	Mazza, piccone, martello, pinze, tenaglie; Betoniera a bicchiere o Autobetoniera; Autogru (per basamenti in legno).		
Rischi per la sicurezza:	Contatti con macchinari, organi in movimento Elettrocuzione Rumore Ribaltamento, perdita di stabilità Investimento di persone o cose Movimentazione manuale dei carichi		
Dispositivi di Protezione Individuali (DPI):	<ul style="list-style-type: none"> - Casco protettivo - Guanti - Scarpe di sicurezza - Otoprotettori - Tuta da lavoro 		
Prescrizioni esecutive:	<ul style="list-style-type: none"> - Fornire ed utilizzare idonei dispositivi di protezione individuale con relative informazioni all'uso. - Verificare con frequenza le condizioni degli attrezzi con particolare riguardo alla solidità degli attacchi dei manici di legno agli elementi metallici. - Collegare la macchine operatrici all'impianto elettrico in assenza di tensione. - L'alimentazione deve essere fornita tramite quadro elettrico collegato a terra e munito dei dispositivi di protezione. - I cavi devono essere a norma CEI di tipo per posa mobile. - Verificare lo stato di conservazione dei cavi elettrici. Posizionare i cavi in modo da evitare danni per usura meccanica e così che non costituiscano intralcio. - Segnalare immediatamente eventuali danni ai cavi elettrici. - In base alla valutazione del livello di esposizione personale fornire idonei dispositivi di protezione individuale. (otoprotettori) con relative informazioni all'uso. - Verificare che le macchine operatrici utilizzate siano dotate di tutte le protezioni degli organi in movimento ed abbiano l'interruttore con bobina di sgancio. - Non indossare abiti svolazzanti. - Non introdurre attrezzi e/o arti nel bicchiere della betoniera durante la rotazione. - Non rimuovere le protezioni. - Non spostare le macchine operatrici dalla posizione stabilita. - Posizionare le macchine operatrici su base solida e piana evitando i rialzi instabili. - Rispettare le istruzioni ricevute per un'esatta e corretta posizione da assumere nella movimentazione dei carichi. - Per carichi pesanti e/o ingombranti la massa va movimentata con l'intervento di più persone al fine di ripartire e diminuire lo sforzo. - I basamenti di particolari ed importanti strutture devono essere allestiti tenendo conto delle caratteristiche delle strutture stesse e del terreno sul quale andranno a gravare. 		

Logo Studio	Piano di Sicurezza e Coordinamento relativo al cantiere sito nel comune di SCHEDE DI SICUREZZA	
		Rev. 00 del 26/11/18

Riferimenti normativi e note:	D.Lgs. 81/08
Valutazione del Rischio	Indice Magnitudo :Lieve; Indice Frequenza :Media; Livello del rischio : Lieve
Allegato	#Immagine//Grafo/#

Logo Studio	Piano di Sicurezza e Coordinamento relativo al cantiere sito nel comune di SCHEDE DI SICUREZZA	
		Rev. 00 del 26/11/18

Scheda n°26	FASI OPERATIVE		CODICE FO.IN.006
FASE N° 1.1.2	Installazione di macchine operatrici	Area Lavorativa:	
CATEGORIA:	INCANTIERAMENTO		
FASE OPERATIVA:	INSTALLAZIONE IN CANTIERE DELLA PIEGAFERRI		
Fornitura ed installazione in cantiere della macchina per la lavorazione del ferro (piegaferrì).			
Schede attività elementari collegate:			
Schede macchine ed attrezzature collegate:	ATTREZ004	AUTOCARRO CON GRU Autogrù gommata, con stabilizzatori e braccio elevatore telescopico, per movimentazione carichi.	
Macchine ed attrezzature	- Attrezzi d'uso comune. - Autocarro con braccio idraulico.		
Rischi per la sicurezza:	Contatti con macchinari, organi in movimento Investimento di persone o cose Ribaltamento, perdita di stabilità Caduta di materiale dall'alto Schiacciamento		
Dispositivi di Protezione Individuali (DPI):	- Casco protettivo - Guanti - Scarpe di sicurezza - Otoprotettori - Tuta da lavoro		
Prescrizioni esecutive:	<ul style="list-style-type: none"> - Fornire idonei dispositivi di protezione individuale con relative informazioni all'uso. - Predisporre adeguati percorsi per i mezzi. - Tenersi a distanza di sicurezza dai mezzi operativi in movimento. - Segnalare la zona interessata all'operazione. - Non consentire l'utilizzo dei mezzi a personale non qualificato. - Prestare attenzione alle segnalazioni acustiche o luminose ed alla segnaletica di sicurezza. - I percorsi non devono avere pendenze eccessive. - Usare tavole con spessore di 5 cm e di lunghezza adeguata per dare una pendenza non eccessiva al tavolato. - Inchiodare le tavole con dei traversi per evitare che si scostino. - Non permanere o transitare davanti alla macchina piegaferrì nella fase di discesa dal mezzo di trasporto. - Le imbracature devono essere eseguite correttamente. - Nel sollevamento dei materiali attenersi alle norme di sicurezza esposte. - Usare idonei dispositivi di protezione individuale. - Nella guida dell'elemento in sospensione usare sistemi che consentano di operare a distanza di sicurezza (funi, aste, ecc.). - Collegare la macchina all'impianto elettrico in assenza di tensione. - L'alimentazione deve essere fornita tramite quadro elettrico collegato a terra e munito dei dispositivi di protezione. - Verificare lo stato di conservazione dei cavi elettrici. - Posizionare i cavi in modo da evitare danni per usura meccanica. - Segnalare immediatamente eventuali danni ai cavi elettrici. - I cavi devono essere a norma CEI di tipo per posa mobile. - Rispettare le istruzioni ricevute per un'esatta e corretta posizione da assumere nella movimentazione dei carichi. Per carichi pesanti e/o ingombranti la massa va movimentata con l'intervento di più persone al fine di ripartire e diminuire lo sforzo. - Verificare che la macchina sia dotata di tutte le protezioni prescritte. 		

Logo Studio	Piano di Sicurezza e Coordinamento relativo al cantiere sito nel comune di SCHEDE DI SICUREZZA	
		Rev. 00 del 26/11/18

	- Se la macchina per la lavorazione del ferro è installata nelle vicinanze di un ponteggio o nel raggio d'azione dell'apparecchio di sollevamento occorre realizzare un solido impalcato sovrastante il posto di lavoro a protezione contro la caduta di materiali dall'alto.
Riferimenti normativi e note:	D.Lgs. 81/08
Valutazione del Rischio	Indice Magnitudo :Medio; Indice Frequenza :Media; Livello del rischio : Lieve
Allegato	#Immagine//Grafo/#

Logo Studio	Piano di Sicurezza e Coordinamento relativo al cantiere sito nel comune di SCHEDE DI SICUREZZA	
		Rev. 00 del 26/11/18

Scheda n°27	FASI OPERATIVE		CODICE FO.IN.007
FASE N° 1.1.2	Installazione di macchine operatrici	Area Lavorativa:	
CATEGORIA:	INCANTIERAMENTO		
FASE OPERATIVA:	INSTALLAZIONE IN CANTIERE DI MACCHINE OPERATRICI		
Fornitura ed installazione in cantiere di macchine operatrici necessarie alla lavorazione di cantiere (betoniera a bicchiere, molazza, argano a bandiera, ecc.).			
Schede attività elementari collegate:			
Schede macchine ed attrezzature collegate:	ATTREZ004	AUTOCARRO CON GRU Autogrù gommata, con stabilizzatori e braccio elevatore telescopico, per movimentazione carichi.	
Macchine ed attrezzature	<ul style="list-style-type: none"> - Attrezzi d'uso comune. - Autocarro con braccio idraulico. - autocarro. - utensili elettrici portatili. - scale. - funi e ganci. 		
Rischi per la sicurezza:	Contatti con macchinari, organi in movimento Investimento di persone o cose Ribaltamento, perdita di stabilità Caduta di materiale dall'alto Schiacciamento		
Dispositivi di Protezione Individuali (DPI):	<ul style="list-style-type: none"> - Casco protettivo - Guanti - Scarpe di sicurezza - Otoprotettori - Tuta da lavoro 		
Prescrizioni esecutive:	<ul style="list-style-type: none"> - Prima dell'inizio dei lavori organizzare le aree operative, gli spazi liberi, gli ingombri la disposizione ordinata del materiale e delle attrezzature strettamente necessarie, per poter effettuare con sicurezza gli spostamenti senza provocare situazioni di pericolo - L'area di lavoro deve essere completamente segnalata e deve essere impedito l'ingresso a qualunque addetto non attivo nell'operazione di montaggio - Durante lo svolgimento del lavoro, gli utensili e le attrezzature non utilizzate devono essere custodite in guaine o assicurate in modo da impedirne la caduta - E' obbligatorio utilizzare i ponti mobili con ruote bloccate durante le operazioni di lavorazione in altezza - Si devono utilizzare idonei mezzi di sollevamento in relazioni al carico e verificare che le funi ed i ganci siano muniti del contrassegno previsto - Le imbracature devono essere eseguite correttamente. - Nel sollevamento dei materiali attenersi alle norme di sicurezza esposte. - Nella guida dell'elemento in sospensione usare sistemi che consentano di operare a distanza di sicurezza (funi, aste, ecc.). - Verificare preliminarmente l'efficacia dei dispositivi d'arresto e fine corsa. - accertarsi della solidità del terreno e posizionarsi in piano estendendo al massimo gli stabilizzatori - per l'esecuzione di lavori di completamento o di manutenzione, qualora le opere provvisorie siano già state rimosse, è necessario operare con molta cautela utilizzando un sistema idoneo anticaduta personale, la cui fune di trattenuta risulti vincolata a supporti che offrano le dovute garanzie - durante il sollevamento e il trasporto il gruista non deve passare con i carichi sospesi 		

Logo Studio	Piano di Sicurezza e Coordinamento relativo al cantiere sito nel comune di SCHEDE DI SICUREZZA	
		Rev. 00 del 26/11/18

	<p>sopra le persone; se vi sono persone sotto il carico il gruista dovrà interrompere l'operazione fino al loro allontanamento</p> <ul style="list-style-type: none"> - la velocità del vento ammassa per non interrompere le operazioni di montaggio deve essere determinata in cantiere tenendo conto della superficie e del peso degli elementi oltreché del tipo di apparecchi di sollevamento utilizzati; nella norma vanno sospese le opere di montaggio se la velocità del vento supera i 60 Km/h - il carico dovrà essere portato su idonei piani di sbarco del materiale - per nessun motivo si devono lasciare i materiali in condizioni di equilibrio precario - nelle operazioni di posa occorre assicurare la stabilità dei materiali installati eseguendo fissaggi corretti e completi - Fornire idonei dispositivi di protezione individuale con relative informazioni all'uso. - Predisporre adeguati percorsi per i mezzi. - I percorsi non devono avere pendenze eccessive. - Tenersi a distanza di sicurezza dai mezzi operativi in movimento. - Non consentire l'utilizzo dei mezzi a personale non qualificato. - Prestare attenzione alle segnalazioni acustiche o luminose ed alla segnaletica di sicurezza. - Usare tavole con spessore di 5 cm e di lunghezza adeguata per dare una pendenza non eccessiva al tavolato. - Inchiodare le tavole con dei traversi per evitare che si scostino. - Collegare la macchina operatrice all'impianto elettrico in assenza di tensione. - L'alimentazione deve essere fornita tramite quadro elettrico collegato a terra e munito dei dispositivi di protezione. - Verificare lo stato di conservazione dei cavi elettrici. - Posizionare i cavi in modo da evitare danni per usura meccanica. - Segnalare immediatamente eventuali danni ai cavi elettrici. - I cavi devono essere a norma CEI di tipo per posa mobile. - Verificare che la macchina sia dotata di tutte le protezioni prescritte. - Rispettare le istruzioni ricevute per un'esatta e corretta posizione da assumere nella movimentazione dei carichi. Per carichi pesanti e/o ingombranti la massa va movimentata con l'intervento di più persone al fine di ripartire e diminuire lo sforzo. - Se la macchina operatrice è installata nelle vicinanze di un ponteggio o nel raggio d'azione dell'apparecchio di sollevamento occorre realizzare un solido impalcato sovrastante il posto di lavoro a protezione contro la caduta di materiali dall'alto. - i lavoratori devono segnalare immediatamente al capocantiere qualsiasi anomalia riscontrata
Riferimenti normativi e note:	D.Lgs. 81/08
Valutazione del Rischio	Indice Magnitudo :Medio; Indice Frequenza :Media; Livello del rischio : Lieve
Allegato	#Immagine//Grafo/#

Logo Studio	Piano di Sicurezza e Coordinamento relativo al cantiere sito nel comune di SCHEDE DI SICUREZZA	
		Rev. 00 del 26/11/18

Scheda n°28	FASI OPERATIVE		CODICE FO.IN.008
FASE N° 1.1.1	Installazione baracche	Area Lavorativa:	
CATEGORIA:	INCANTIERAMENTO		
FASE OPERATIVA:	MONTAGGIO BARACCHE		
Montaggio delle strutture provvisorie da adibire ad uffici, depositi, servizi, mensa, ecc.			
Schede attività elementari collegate:			
Schede macchine ed attrezzature collegate:	ATTREZ004	AUTOCARRO CON GRU Autogrù gommata, con stabilizzatori e braccio elevatore telescopico, per movimentazione carichi.	
Macchine ed attrezzature	Autogrù Camion Mazza Piccone Badile Filo di ferro Materiale minuto		
Rischi per la sicurezza:	Contatti con macchinari, organi in movimento Elettrocuzione Rumore Ribaltamento, perdita di stabilità Caduta di materiale dall'alto Schiacciamento Investimento di persone o cose Movimentazione manuale dei carichi		
Dispositivi di Protezione Individuali (DPI):	- Casco protettivo - Guanti - Scarpe di sicurezza - Otoprotettori - Tuta da lavoro		
Prescrizioni esecutive:	<ul style="list-style-type: none"> - Fornire ed utilizzare idonei dispositivi di protezione individuale con relative informazioni all'uso. - Verificare con frequenza le condizioni degli attrezzi con particolare riguardo alla solidità degli attacchi dei manici di legno agli elementi metallici. - Collegare la macchine operatrici all'impianto elettrico in assenza di tensione. - L'alimentazione deve essere fornita tramite quadro elettrico collegato a terra e munito dei dispositivi di protezione. - I cavi devono essere a norma CEI di tipo per posa mobile. - Verificare lo stato di conservazione dei cavi elettrici. Posizionare i cavi in modo da evitare danni per usura meccanica e così che non costituiscano intralcio. - Segnalare immediatamente eventuali danni ai cavi elettrici. - Non indossare abiti svolazzanti. - Rispettare le istruzioni ricevute per un'esatta e corretta posizione da assumere nella movimentazione dei carichi. - Per carichi pesanti e/o ingombranti la massa va movimentata con l'intervento di più persone al fine di ripartire e diminuire lo sforzo. - Gli operatori dovranno provvedere a pulire le zone dove andranno sistemate le costruzioni. - Si provvederà alla sistemazione dei piani di appoggio delle strutture prefabbricate e si appronteranno le pedane di legno da porre davanti alle porte d'ingresso. 		

Logo Studio	Piano di Sicurezza e Coordinamento relativo al cantiere sito nel comune di SCHEDE DI SICUREZZA	
		Rev. 00 del 26/11/18

	<ul style="list-style-type: none"> - L'operatore autista, che trasporterà i prefabbricati, si avvicinerà alla zona in base alle indicazioni che verranno date da uno dei due operatori, all'uopo istruito. L'automezzo, dotato di gru a bordo, prima di scaricare i prefabbricati, verrà bloccato e sistemato in modo da non creare rischi riguardo al ribaltamento. - Il carico in discesa sarà guidato dagli operatori per mezzo di cime e attraverso comandi verbali. Quando i prefabbricati saranno definitivamente sganciati dall'organo di sollevamento, l'operatore a terra darà il via libera al guidatore il quale sarà autorizzato a rimuovere i mezzi di stabilizzazione del camion e muoversi. - Gli operatori provvederanno quindi ad eseguire gli ancoraggi del prefabbricato al suolo come previsto dai grafici e dalle istruzioni per il montaggio - Valutare il cantiere in termini di organizzazione generale per il corretto posizionamento dei servizi - Utilizzare materiale che conservi le sue caratteristiche di resistenza durante tutta la durata dei lavori - Le vie di transito vanno mantenute curate e non devono essere ingombrate da materiali che ostacolano la normale circolazione. Il traffico pesante va incanalato lontano dai margini di scavo, dagli elementi di base di ponteggi e impalcature e, in linea di principio, da tutti i punti pericolosi. Quando necessario bisogna imporre limiti di velocità e creare passaggi separati per i soli pedoni. - Ubicare gli uffici in modo opportuno, lontani dalle zone operative più intense - I servizi (bagni, docce, spogliatoi, refettorio) debbono essere ricavati in baracche opportunamente coibentate, illuminate, aerate, riscaldate durante la stagione fredda e comunque previste e costruite per questo uso - Quando necessario, devono essere predisposti dormitori, capaci di ospitare e proteggere efficacemente i lavoratori contro gli agenti atmosferici. - Se il cantiere è lontano dai posti pubblici permanenti di pronto soccorso va prevista una camera di medicazione. Essa risulta obbligatoria qualora le attività presentino rischi di scoppio, asfissia, infezione o avvelenamento e quando l'impresa occupi più di 50 addetti soggetti all'obbligo delle visite mediche preventive e periodiche. - Sensibilizzazione periodica al personale operante relativamente ai rischi specifici delle operazioni da eseguire - Attuare gli interventi tecnici, organizzativi e procedurali concretamente attuabili al fine di ridurre al minimo i rischi derivanti dall'esposizione al rumore - Provvedere a mantenere puliti: il servizio igienico e tutte le installazioni; - Allestire mezzi di pronto soccorso e profilassi e la cassetta di medicazione; - Usare i mezzi personali di protezione (elmetto, guanti, scarpe, tuta). - Verificare l'efficienza e l'efficacia dei D.P.I.; - Tenere a disposizione estintori a polvere secca tarati e controllati all'interno dei prefabbricati (uno ogni prefabbricato).
Riferimenti normativi e note:	D.Lgs. 81/08
Valutazione del Rischio	Indice Magnitudo :Medio; Indice Frequenza :Media; Livello del rischio : Lieve
Allegato	#Immagine//Grafo/#

Logo Studio	Piano di Sicurezza e Coordinamento relativo al cantiere sito nel comune di SCHEDE DI SICUREZZA	Rev. 00 del 26/11/18

Scheda n°29	FASI OPERATIVE		CODICE FO.IN.011
FASE N° 1.1.3	Impianti e viabilità	Area Lavorativa:	
CATEGORIA:	INCANTIERAMENTO		
FASE OPERATIVA:	PREDISPOSIZIONE IMPIANTO ELETTRICO INTERRATO DI CANTIERE		
Realizzazione dell'impianto elettrico interrato di cantiere compresa la messa a terra per le macchine ad alimentazione elettrica e per le strutture metalliche esposte al rischio elettrocuzione			
Schede attività elementari collegate:			
Schede macchine ed attrezzature collegate:	ATTREZ017	UTENSILI ELETTRICI PORTATILI	
Macchine ed attrezzature	Attrezzi d'uso comune: mazza, piccone, martello, pinze, tenaglie, chiavi Escavatore		
Rischi per la sicurezza:	Abrasioni, ferite, punture, tagli Urti, compressioni, impatti, colpi Caduta a livello e scivolamento Elettrocuzione Movimentazione manuale dei carichi Rumore		
Dispositivi di Protezione Individuali (DPI):	Guanti isolanti, scarpe di sicurezza, Casco protettivo, imbracatura di sicurezza (ove necessaria), tuta da lavoro, otoprotettori		
Prescrizioni esecutive:	<ul style="list-style-type: none"> - Verificare periodicamente l'isolamento dei dispositivi di protezione individuale contro le scariche elettriche - Sensibilizzazione periodica al personale operante relativamente ai rischi specifici delle operazioni da eseguire - Verificare l'uso costante dei D.P.I. da parte di tutto il personale operante - Segnalare le zone d'operazione. Tenersi a distanza di sicurezza dai mezzi operativi in movimento. - Prestare attenzione alle segnalazioni acustiche e/o luminose ed alla segnaletica di sicurezza. - I percorsi non devono avere pendenze trasversali eccessive e devono sempre essere rispettati. - In base alla valutazione del livello di esposizione personale fornire idonei dispositivi di protezione individuale (otoprotettori) con relative informazioni all'uso. - Nella posa di tubi incollati evitare il contatto diretto con il collante. - Sorreggere il dispersore con pinza a manico lungo. - Lavorare senza tensione o facendo uso di mezzi personali di protezione isolanti - Interconnettere le terre dell'impianto per ottenere l'equipotenzialità - Tenere lontane le persone non addette ai lavori - Le strutture di notevoli dimensioni, situate all'aperto, devono essere collegate a terra in modo da garantire la dispersione delle scariche atmosferiche. tali collegamenti devono essere periodicamente controllati per accertarne lo stato di efficienza. l'esecuzione dell'impianto elettrico va affidato a personale addestrato. - Installare interruttore generale - Installare protezione mediante interruttori valvolati, magnetotermici, differenziali ad alta sensibilità - Identificare i circuiti protetti dai singoli interruttori mediante cartellini - Schermare le parti in tensione - Eseguire collegamenti elettrici a terra - Predisporre linee d'alimentazione per utensili con tensione non superiore a 50 Volt verso terra - Utilizzare trasformatori di sicurezza a doppio isolamento 		

Logo Studio	Piano di Sicurezza e Coordinamento relativo al cantiere sito nel comune di SCHEDE DI SICUREZZA	
		Rev. 00 del 26/11/18

	<ul style="list-style-type: none"> - Collocare un numero adeguato di dispersori (preferibilmente calcolato da tecnico abilitato) ed allacciare a questi le macchine elettriche e le parti metalliche di una certa dimensione (ponteggio, silo, box, ecc.). - La sezione del cavo o treccia di collegamento deve essere dimensionata da tecnico abilitato. - L'installatore dovrà rilasciare dichiarazioni scritte che l'impianto elettrico e di terra sono stati realizzati conformemente alle norme UNI, alle norme CEI e nel rispetto della legislazione tecnica vigente in materia. - Prima della messa in esercizio dell'impianto accertarsi dell'osservanza di tutte le prescrizioni e del grado d'isolamento. - Dopo la messa in esercizio controllare le correnti assorbite, le cadute di tensione e la taratura dei dispositivi di protezione. - Predisporre periodicamente controlli sul buon funzionamento dell'impianto. - Schermare le parti in tensione con interruttori onnipolari di sicurezza; - Lavorare senza tensione e fare uso di mezzi personali di protezione isolanti; - Gli impianti di messa a terra e contro le scariche atmosferiche devono essere omologati dall'ISPELS o denunciati all'USL competente per territorio entro 30 gg. Dalla loro messa in servizio, verificati da personale qualificato prima del loro utilizzo e periodicamente ad intervalli non superiori a due anni, allo scopo di accertarne lo stato d'efficienza. L'installatore deve rilasciare dichiarazione scritta che l'impianto elettrico è stato realizzato conformemente alle Norme UNI, alle Norme CEI e nel rispetto della legislazione tecnica vigente in materia. Copia di tale dichiarazione di conformità deve essere allegata alle schede di denuncia che si devono presentare al presidio multizonale dell'USL competente per territorio
Riferimenti normativi e note:	D.Lgs. 81/08, NORME CEI
Valutazione del Rischio	Indice Magnitudo :Lieve; Indice Frequenza :Alta; Livello del rischio : Lieve
Allegato	#Immagine//Grafo/#

Logo Studio	Piano di Sicurezza e Coordinamento relativo al cantiere sito nel comune di	
		Rev. 00 del 26/11/18
SCHEDE DI SICUREZZA		

Scheda n°30	FASI OPERATIVE		CODICE FO.IN.012
FASE N° 1.1.3	Impianti e viabilità	Area Lavorativa:	
CATEGORIA:	INCANTIERAMENTO		
FASE OPERATIVA:	REALIZZAZIONE IMPIANTO IDRAULICO DI CANTIERE		
Collegamenti alla rete idrica, alla fognatura, predisposizione interna dei baraccamenti per allaccio servizi			
Schede attività elementari collegate:			
Schede macchine ed attrezzature collegate:	ATTREZ003	AUTOCARRO-FURGONE Vengono utilizzati per il trasporto di materiali di qualsiasi genere in genere imballato (furgoni) o sciolto (autocarri)	
Macchine ed attrezzature	Attrezzi d'uso comune: mazza, piccone, martello, pinze, tenaglie, chiavi Filettatrice Attrezzatura specifica per lavorazione tubi Autocarro		
Rischi per la sicurezza:	Abrasioni, ferite, punture, tagli Urti, compressioni, impatti, colpi Caduta a livello e scivolamento Elettrocuzione Movimentazione manuale dei carichi Rumore		
Dispositivi di Protezione Individuali (DPI):	Guanti isolanti, scarpe di sicurezza, Casco protettivo, imbracatura di sicurezza (ove necessaria), tuta da lavoro, otoprotettori		
Prescrizioni esecutive:	<ul style="list-style-type: none"> - Valutare il cantiere in termini di organizzazione generale per il corretto posizionamento dei servizi e relativi allacciamenti - Utilizzare materiale che conservi le sue caratteristiche di resistenza durante tutta la durata dei lavori - Verificare con frequenza le condizioni degli attrezzi con particolare riguardo alla solidità degli attacchi dei manici di legno agli elementi metallici. - Segnalare le zone d'operazione. - Prestare attenzione alle segnalazioni acustiche e/o luminose ed alla segnaletica di sicurezza. - Per carichi pesanti e/o ingombranti la massa va movimentata con l'intervento di più persone al fine di ripartire e diminuire lo sforzo. - Nella posa di tubi incollati evitare il contatto diretto con il collante. - Sensibilizzazione periodica al personale operante relativamente ai rischi specifici delle operazioni da eseguire - Evitare contatti con scarichi fognari e dotarsi di specifici dispositivi di protezione individuale (D.P.I.) - Rispettare le istruzioni d'uso e manutenzione riportate nei libretti dei mezzi utilizzati - Attuare gli interventi tecnici, organizzativi e procedurali concretamente attuabili al fine di ridurre al minimo i rischi derivanti dall'esposizione al rumore - Verificare l'uso costante dei D.P.I. da parte di tutto il personale operante 		
Riferimenti normativi e note:	D.Lgs. 81/08		
Valutazione del Rischio	Indice Magnitudo :Lieve; Indice Frequenza :Alta; Livello del rischio : Lieve		
Allegato	#Immagine//Grafo/#		

Logo Studio	Piano di Sicurezza e Coordinamento relativo al cantiere sito nel comune di	
		Rev. 00 del 26/11/18
SCHEDE DI SICUREZZA		

Scheda n°31	FASI OPERATIVE		CODICE FO.IN.013
FASE N° 1.1.3	Impianti e viabilità	Area Lavorativa:	
CATEGORIA:	INCANTIERAMENTO		
FASE OPERATIVA:	VIABILITA' INTERNA		
Realizzazione e sistemazione di percorsi interni carrabili e/o pedonali, di piazzole di sosta, di aree fisse per le lavorazioni procedendo alla pulizia, delimitazione e costipazione con attrezzature e mezzi meccanici di cantiere.			
Schede attività elementari collegate:			
Schede macchine ed attrezzature collegate:	ATTREZ030	MINIPALA TIPO SKID E' costituita sostanzialmente da una benna montata su mezzo gommato ed è usata in genere per lo scavo ed il caricamento di materiali incoerenti (per esempio sabbia, ghiaia ecc.).	
Macchine ed attrezzature	<ul style="list-style-type: none"> - Pala meccanica - Piccone, badile, mazza, martello, pinze, tenaglie - Martello demolitore - Scale - Compressore - Utensili di uso comune 		
Rischi per la sicurezza:	<ul style="list-style-type: none"> Contatti con macchinari, organi in movimento Caduta a livello e scivolamento Vibrazioni Rumore Schiacciamento Elettrocuzione Esposizione a polveri 		
Dispositivi di Protezione Individuali (DPI):	<ul style="list-style-type: none"> - Casco protettivo - Guanti - Scarpe di sicurezza - Otoprotettori - Tuta da lavoro - Mascherina antipolvere 		
Prescrizioni esecutive:	<ul style="list-style-type: none"> - E' necessario recintare il cantiere lungo tutto il perimetro al fine di segnalare la zona di svolgimento dei lavori e impedire l'accesso agli estranei, la recinzione deve essere costituita da materiali robusti e duraturi corredati di richiami di divieto e pericolo nonché sistemi per la visibilità notturna; - Livellare il terreno dell'area di installazione; - Realizzata la recinzione di cantiere si affiggerà, in luogo chiaramente visibile, il relativo cartello di identificazione, conforme alle attuali disposizioni di legge. - Il terreno deve essere preparato in modo da garantire la dispersione delle acque meteoriche - Particolare attenzione sarà posta della individuazione degli accessi al cantiere, realizzandone preferibilmente almeno due, uno per gli automezzi e l'altro per i lavoratori. - I percorsi interni destinati agli automezzi devono essere chiaramente individuati e dovranno presentare una carreggiata di sezione sufficiente a consentire il passaggio laterale dei lavoratori. - La recinzione realizzata deve avere caratteristiche di robustezza e visibilità - Occorre apporre la normale cartellonistica con in evidenza il divieto di ingresso ai non autorizzati - Devono essere apposte segnalazioni per ingombri e fonti di pericolo (segnalazioni a bande bianco-rosse per il giorno e luci per la notte) - Illuminare il cantiere durante la notte 		

Logo Studio	Piano di Sicurezza e Coordinamento relativo al cantiere sito nel comune di SCHEDE DI SICUREZZA	
		Rev. 00 del 26/11/18

	<ul style="list-style-type: none"> - Per quanto riguarda la recinzione agli scavi essa deve essere posizionata ad una distanza tale dal bordo da non costituire pericolo di caduta - Durante i lavori deve sempre essere assicurata nei cantieri la viabilità delle persone e dei veicoli; - Le rampe di accesso degli scavi devono avere una carreggiata, solida, atta a resistere al transito dei mezzi di trasporto di cui è previsto l'impiego ed una pendenza adeguata alle possibilità dei mezzi stessi; - Alle vie di accesso ed ai punti pericolosi non proteggibili devono essere adottate le disposizioni necessarie per evitare la caduta di travi dal terreno a monte dei posti di lavoro; - Il transito sotto i ponti sospesi, ponti a sbalzo, scale aeree e simili deve essere impedito con barriere o protetto con l'adozione di misure o cautele adeguate - Non eseguire gli accessi al cantiere in prossimità degli ingressi di altri cantieri o di altre attività pericolose limitrofe; - Occorre studiare percorsi interni, sia degli automezzi che dei pedoni e di conseguenza imporre il limite massimo di velocità degli automezzi in cantiere (si consiglia la velocità di 15 Km/h); - Le vie di accesso ed i percorsi interni al cantiere richiedono una indagine preliminare per scegliere in maniera adatta i mezzi da usare per il trasporto dei materiali, le stesse devono essere illuminate secondo le necessità; - le varie zone in cui si articola un cantiere e in modo particolare le zone di lavoro, impianti, depositi, uffici non devono interferire fra loro ed essere collegate mediante itinerari il più possibile lineari; - le vie di transito vanno mantenere curate e non devono essere ingombrate da materiali che ostacolano la normale circolazione; - Il traffico pesante va incanalato lontano dai margini di scavo, dagli elementi di base di ponteggi e impalcature e, in linea di principio, da tutti i punti pericolosi; - Prevedere, ove tecnicamente realizzabili, la destinazione di aree a parcheggi per tutti i mezzi compresi quelli dei visitatori; - La segnaletica da apporre deve essere sufficiente ad evitare comportamenti scorretti o pericolosi e la posa della cartellonistica fa parte della razionale organizzazione del cantiere. - L'operatore specializzato della macchina movimento terra dovrà provvedere al tracciamento ed alla costipazione delle superfici da destinare a strade, piazzole di lavoro e stoccaggio e di sosta con l'assistenza di un operaio a terra che provvederà alla sistemazione delle zolle uscite dalle sagome e a dare le indicazioni per le manovre del mezzo. - Predisporre rampe solide e ben segnalate la cui larghezza deve essere tale da consentire uno spazio di almeno 70 cm oltre la sagoma d'ingombro dei mezzi che possono transitare. - Qualora il franco fosse limitato ad un solo lato, si devono realizzare, lungo l'altro lato, piazzole di rifugio ogni 20 m. - Prevedere a ridurre la polvere irrorando con acqua, cementando, asphaltando o spargendo ghiaia. - Segnalare le zone d'operazione. Tenersi a distanza di sicurezza dai mezzi operativi in movimento. - Prestare attenzione alle segnalazioni acustiche o luminose ed alla segnaletica di sicurezza. - I percorsi non devono avere pendenze trasversali eccessive prestando molta attenzione alle condizioni del terreno. - L'operatore a terra sarà vigile ed attento alle operazioni che saranno eseguite. - Verifica dei dispositivi di segnalazione in retromarcia del mezzo; - Adottare provvedimenti idonei a diminuire l'intensità di rumori e vibrazioni; - Non collocare materiali ed attrezzature sulle vie di circolazione. - Le passerelle pedonali devono essere munite di parapetti idonei e tavole di fermo al piede. - Le vie pedonali devono avere larghezza idonea (60 cm per il passaggio di sole persone, 120 cm per il passaggio di persone e materiali). - Le rampe inclinate dovranno presentare inclinazione non superiore al 50% e pianerottoli ogni 6 m di lunghezza di passerella pedonale. - I passaggi devono essere sufficientemente illuminati da luce naturale o artificiale. - Verificare con frequenza le condizioni degli attrezzi con particolare riguardo alla solidità
--	---

Logo Studio	Piano di Sicurezza e Coordinamento relativo al cantiere sito nel comune di SCHEDE DI SICUREZZA	
		Rev. 00 del 26/11/18

	<p>degli attacchi dei manici di legno agli elementi metallici.</p> <ul style="list-style-type: none"> - Verificare che le macchine utilizzate siano dotate di tutte le protezioni sugli organi in movimento. - Non indossare abiti svolazzanti. - Non rimuovere le protezioni dalle macchine. - L'alimentazione deve essere fornita tramite quadro elettrico collegato a terra e munito dei dispositivi di protezione. - I cavi devono essere a norma CEI di tipo per posa mobile. - Verificare lo stato di conservazione dei cavi elettrici. - Predisporre tubazioni interrato per il passaggio delle linee di alimentazione delle macchine, la profondità deve essere tale da impedire danneggiamenti meccanici per il passaggio dei mezzi; - Segnalare immediatamente eventuali danni ai cavi elettrici. - Verificare l'efficienza e l'efficacia dei D.P.I..
Riferimenti normativi e note:	D.Lgs. 81/08
Valutazione del Rischio	Indice Magnitudo :Lieve; Indice Frequenza :Media; Livello del rischio : Lieve
Allegato	#Immagine//Grafo/#

Logo Studio	Piano di Sicurezza e Coordinamento relativo al cantiere sito nel comune di SCHEDE DI SICUREZZA	
		Rev. 00 del 26/11/18

Scheda n°32	FASI OPERATIVE		CODICE FO.LA.002
FASE N° 1.4	Demolizione cassonetto stradale	Area Lavorativa:	
CATEGORIA:	LAVORI STRADALI		
FASE OPERATIVA:	DEMOLIZIONE DI MASSICCIATA STRADALE		
Taglio e rottura di massicciata stradale consolidata, eseguita con mezzi meccanici, attrezzi ed utensili manuali.			
Schede attività elementari collegate:			
Schede macchine ed attrezzature collegate:	ATTREZ001	AUTOCARRI - DUMPER Sono automezzi utilizzati per il trasporto all'interno del cantiere o su strada di materiale quale terra, sabbia, cemento ecc.	
Schede macchine ed attrezzature collegate:	ATTREZ021	ESCAVATORE CON MARTELLO DEMOLITORE	
Macchine ed attrezzature	Escavatore con martellone, martello pneumatico o elettrico a percussione, compressore, mazza e punta, pala meccanica, autocarro		
Rischi per la sicurezza:	Abrasioni, ferite, punture, tagli Investimento di persone o cose Proiezione di scaglie e materiali Contatti con macchinari, organi in movimento Elettrocuzione Rumore Vibrazioni Esposizione a polveri		
Dispositivi di Protezione Individuali (DPI):	- Tuta protettiva per lavori di demolizione - Casco - Occhiali protettivi - Guanti - Scarpe di sicurezza - Mascherina con filtro specifico - Otoprotettori		
Prescrizioni esecutive:	- Verificare l'efficacia di tutti i dispositivi di sicurezza - Non sostare nel raggio d'azione delle macchine - Predisporre adeguata segnaletica di sicurezza sia diurna che notturna - Rispettare gli orari di utilizzo dei macchinari ai fini dell'inquinamento acustico - Gli operai addetti all'utilizzo dei macchinari devono essere adeguatamente formati - Segnalare le manovre degli automezzi - Rispettare le disposizioni per il carico degli automezzi e lo smaltimento dei rifiuti - Rispettare le istruzioni di uso e manutenzione dei mezzi meccanici - Evitare pericolosi travasi di carburante - Tenere idonei mezzi di estinzione a portata di mano - Segnalare eventuali malfunzionamenti delle macchine - Per quanto riguarda le misure di prevenzione dei mezzi meccanici utilizzati fare riferimento alle relative schede nei mezzi d'opera - Controllare che non ci sia personale non addetto nelle aree interessate dall'intervento. - Transennare la zona interessata dai lavori - Tutti i macchinari costruiti dopo il 1995 devono essere conformi alla "Direttiva macchine". - Verificare le valvole di sicurezza del compressore - Salire e scendere dai mezzi meccanici utilizzando idonei dispositivi e solo a motore spento - Utilizzare dispositivi che riducono al minimo i rischi dovuti alle vibrazioni - Effettuare eventuali riparazioni del mezzo solo quando ha il motore spento e		

Logo Studio	Piano di Sicurezza e Coordinamento relativo al cantiere sito nel comune di SCHEDE DI SICUREZZA	
		Rev. 00 del 26/11/18

	<p>limitatamente ad interventi di emergenza</p> <ul style="list-style-type: none"> - Individuare, precedentemente alle operazioni, tutti i servizi interrati, segnalandoli - Vietare la presenza di persone nelle vicinanze del martellone. - Verificare l'ampiezza della zona di pericolo ed adottare sistemi di protezione adeguati. - Accertarsi che la proiezione di detriti non interessi le zone limitrofe. - Deviare il traffico a distanza sufficiente dalla zona interessata alla lavorazione al fine di evitare ogni possibile interferenza - Per lavori eseguiti in autostrada rispettare le specifiche norme e le disposizioni delle società concessionarie - Ove esistano linee aeree elettriche mantenersi a distanza di sicurezza.
Riferimenti normativi e note:	D.Lgs. 81/08, Codice della Strada
Valutazione del Rischio	Indice Magnitudo :Medio; Indice Frequenza :Alta; Livello del rischio : Alto
Allegato	#Immagine//Grafo/#

Logo Studio	Piano di Sicurezza e Coordinamento relativo al cantiere sito nel comune di	
		Rev. 00 del 26/11/18
SCHEDE DI SICUREZZA		

Scheda n°33	FASI OPERATIVE		CODICE FO.LA.003
FASE N° 1.6	Rilevato stradale	Area Lavorativa:	
CATEGORIA:	LAVORI STRADALI		
FASE OPERATIVA:	FORMAZIONE DEL SOTTOFONDO STRADALE		
Sottofondo stradale costituito da materiale di fiume o di cava (tout-venant), steso a strati, moderatamente innaffiato, compattato e cilindrato con rullo da 14-16 tonnellate.			
Schede attività elementari collegate:			
Schede macchine ed attrezzature collegate:	ATTREZ001	AUTOCARRI - DUMPER Sono automezzi utilizzati per il trasporto all'interno del cantiere o su strada di materiale quale terra, sabbia, cemento ecc.	
Schede macchine ed attrezzature collegate:	ATTREZ029	MONTACARICHI Apparecchiatura completa delle relative linee elettriche per forza motrice, illuminazione, segnalazione e la messa a terra, compresa la costruzione di sottoponte di lavoro	
Schede macchine ed attrezzature collegate:	ATTREZ045	LIVELLATORE - GRADER E' usato per spandimenti e spostamento di terra a breve distanza e per il livellamento del terreno. Può essere rimorchiato da un trattore o dotato di motore proprio ed è costituito da un telaio a ponte, su quattro ruote indipendenti.	
Macchine ed attrezzature	<ul style="list-style-type: none"> - Attrezzi manuali - Autocarro - Pala meccanica - Grader - Rullo compressore. 		
Rischi per la sicurezza:	<ul style="list-style-type: none"> Investimento di persone o cose Contatti con macchinari, organi in movimento Rumore Vibrazioni Esposizione a polveri Carico e scarico materiale Cadute in scavi 		
Dispositivi di Protezione Individuali (DPI):	<ul style="list-style-type: none"> - Casco - Scarpe di sicurezza - Guanti - Tuta protettiva - Otoprotettori 		
Prescrizioni esecutive:	<ul style="list-style-type: none"> - Non sostare nel raggio di azione della macchina - Verificare l'efficacia di tutti i dispositivi di sicurezza delle macchine operatrici - Il personale addetto all'utilizzo delle macchine operatrici deve essere adeguatamente formato - Rispettare gli orari di utilizzo delle macchine operatrici ai fini dell'inquinamento acustico - Attuare gli interventi tecnici, organizzativi e procedurali concretamente attuabili al fine di ridurre al minimo i rischi derivanti dall'esposizione al rumore - Deviare il traffico a distanza di sicurezza dalla zona dell'intervento al fine di evitare ogni possibile interferenza e posizionare la segnaletica di sicurezza - Evitare pericolosi travasi di carburante 		

Logo Studio	Piano di Sicurezza e Coordinamento relativo al cantiere sito nel comune di SCHEDE DI SICUREZZA	
		Rev. 00 del 26/11/18

	<ul style="list-style-type: none"> - Tenere idonei mezzi di estinzione a portata di mano - Rispettare le istruzioni d'uso e manutenzione riportate nel libretto dei mezzi - Rispettare le disposizioni locali per il carico degli automezzi e per lo smaltimento dei rifiuti - Per lavori eseguiti in autostrada rispettare le specifiche norme e le disposizione impartite dalle società concessionarie - Per quanto riguarda le misure di prevenzione dei mezzi utilizzati fare riferimento alle relative schede nei mezzi d'opera - Vietare l'avvicinamento, la sosta e l'attraversamento alle persone non addette - Utilizzare dispositivi che riducono al minimo il rischio derivante dalle vibrazioni - Verificare periodicamente l'efficienza dei camion e dei macchinari a motore - Tenersi strettamente sul bordo estremo della carreggiata e porre la segnalazione a distanza adeguata alla visibilità. - Ove esistano linee aeree elettriche mantenersi a distanza di sicurezza. - Segnalare ostacoli e/o aperture esistenti (chiusini, cassonetti, pozzetti, ecc.).
Riferimenti normativi e note:	D.Lgs. 81/08, Codice della Strada
Valutazione del Rischio	Indice Magnitudo :Medio; Indice Frequenza :Alta; Livello del rischio : Alto
Allegato	#Immagine//Grafo/#

Logo Studio	Piano di Sicurezza e Coordinamento relativo al cantiere sito nel comune di SCHEDE DI SICUREZZA	
		Rev. 00 del 26/11/18

Scheda n°34	FASI OPERATIVE		CODICE FO.LA.004
FASE N° 1.9.1	Montaggio barre di armatura	Area Lavorativa:	
CATEGORIA:	LAVORI STRADALI		
FASE OPERATIVA:	FORMAZIONE DI RILEVATO		
Riporto di terreno con mezzo meccanico, a strati successivi, rullato e costipato, per la formazione di rilevato stradale.			
Schede attività elementari collegate:			
Schede macchine ed attrezzature collegate:	ATTREZ001	AUTOCARRI - DUMPER Sono automezzi utilizzati per il trasporto all'interno del cantiere o su strada di materiale quale terra, sabbia, cemento ecc.	
Schede macchine ed attrezzature collegate:	ATTREZ019	ESCAVATORE (oleodinamico) Macchina usata per lo scavo ed il movimento di terra od altro materiale incoerente. Originariamente erano concepiti per piccoli lavori nell'ingegneria civile, poi grazie allo sviluppo della tecnologia dei componenti oleodi	
Schede macchine ed attrezzature collegate:	ATTREZ029	MONTACARICHI Apparecchiatura completa delle relative linee elettriche per forza motrice, illuminazione, segnalazione e la messa a terra, compresa la costruzione di sottoponte di lavoro	
Macchine ed attrezzature	<ul style="list-style-type: none"> - Attrezzi manuali - Pala meccanica - Autocarro - Rullo Compressore - Livellatore, Grader 		
Rischi per la sicurezza:	Contatti con macchinari, organi in movimento Investimento di persone o cose Urti, compressioni, impatti, colpi Esposizione a polveri Rumore Ribaltamento, perdita di stabilità Seppellimento, sprofondamento		
Dispositivi di Protezione Individuali (DPI):	<ul style="list-style-type: none"> - Tuta da lavoro - Casco - Occhiali protettivi - Guanti - Scarpe di sicurezza - Mascherina con filtro specifico - Otoprotettori 		
Prescrizioni esecutive:	<ul style="list-style-type: none"> - Impedire l'avvicinamento, la sosta ed il transito di persone non addette ai lavori, con segnalazioni e sbarramenti - Attuare gli interventi tecnici, organizzativi e procedurali concretamente attuabili al fine di ridurre al minimo i rischi derivanti dall'esposizione al rumore - Verificare l'uso costante dei D.P.I. da parte di tutto il personale operante - Sensibilizzazione periodica al personale operante relativamente ai rischi specifici delle operazioni da eseguire - Utilizzare dispositivi che riducono al minimo il rischio derivante dalle vibrazioni e dal rumore. - Verificare periodicamente l'efficienza dei camion e dei macchinari a motore - In base alla valutazione del livello di esposizione personale fornire idonei dispositivi di protezione individuale (otoprotettori) con relative informazioni all'uso. 		

Logo Studio	Piano di Sicurezza e Coordinamento relativo al cantiere sito nel comune di SCHEDE DI SICUREZZA	
		Rev. 00 del 26/11/18

	<ul style="list-style-type: none"> - Effettuare periodica manutenzione. - Tenersi strettamente sul bordo estremo della carreggiata e porre la segnalazione a distanza adeguata alla visibilità. - Ove esistano linee aeree elettriche mantenersi a distanza di sicurezza. - Segnalare eventuali ostacoli o le aperture esistenti (chiusini, cassonetti, pozzetti, ecc.). - Dare alle scarpe del rilevato pendenze idonee in funzione della natura delle terreno onde impedire pericolosi scoscendimenti. I valori che più comunemente si usano sono: 1/1 per le terre compatte; 1,5/1 per le terre ordinarie; 2/1 per le terre sciolte (salvo diverse prescrizioni di progetto). - E' vietato l'addossamento di terrapieni su murature di fresca costruzione. - E' vietato utilizzare per i riempimenti materie, quali quelle argillose, che rammolliscono ed aumentano di volume con l'assorbimento di acqua. - Per la stabilità del rilevato è necessario procedere alla esecuzione per strati paralleli successivi, in modo da non generare punti cedevoli, di potenza tale che dopo la costipazione non superino 20 cm ed alla innaffiatura dei vari strati.
Riferimenti normativi e note:	D.Lgs. 81/08, Codice della Strada
Valutazione del Rischio	Indice Magnitudo :Medio; Indice Frequenza :Alta; Livello del rischio : Alto
Allegato	#Immagine//Grafo/#

Logo Studio	Piano di Sicurezza e Coordinamento relativo al cantiere sito nel comune di SCHEDE DI SICUREZZA	
		Rev. 00 del 26/11/18

Scheda n°35	FASI OPERATIVE		CODICE FO.LA.008
FASE N° 2.5.1	Messa in opera guardrail	Area Lavorativa:	
CATEGORIA:	LAVORI STRADALI		
FASE OPERATIVA:	POSA DI BARRIERE DI SICUREZZA		
Posa in opera di barriera di sicurezza in acciaio zincato costituita da paletti ad U, nastro in lamiera di acciaio a doppia onda zincato a caldo, compreso zanche e catarifrangenti bianchi conformi alle norme vigenti.			
Schede attività elementari collegate:			
Schede macchine ed attrezzature collegate:	ATTREZ004	AUTOCARRO CON GRU Autogrù gommata, con stabilizzatori e braccio elevatore telescopico, per movimentazione carichi.	
Macchine ed attrezzature	Autocarro, mezzo di sollevamento, attrezzatura per assemblaggio opere metalliche, compressore, martello pneumatico, betoniera, utensili di uso comune		
Rischi per la sicurezza:	Investimento di persone o cose Contatti con macchinari, organi in movimento Abrasioni, ferite, punture, tagli Movimentazione manuale dei carichi Rumore Vibrazioni Caduta dall'alto Caduta di materiale dall'alto Carico e scarico materiale		
Dispositivi di Protezione Individuali (DPI):	- Guanti - Casco - Otoprotettori - Tuta da lavoro ed indumenti ad alta visibilità - Scarpe di sicurezza		
Prescrizioni esecutive:	- Verificare l'efficienza di tutti i dispositivi di sicurezza degli utensili utilizzati - Evitare il trasporto manuale di materiali eccedenti i 30 Kg - Non rimuovere le protezioni dalle parti meccaniche in movimento - Predisporre idonea segnaletica di sicurezza - Predisporre idonee protezioni per evitare la caduta di materiali o personale dall'alto - Rispettare le istruzioni di sicurezza riportate nel libretto di uso e manutenzione dei mezzi - Per quanto riguarda le misure di prevenzione dei mezzi d'opera utilizzati, fare riferimento alle relative schede nei mezzi d'opera - nella movimentazione fare attenzione alle parti metalliche taglienti		
Riferimenti normativi e note:	D.Lgs. 81/08		
Valutazione del Rischio	Indice Magnitudo :Lieve; Indice Frequenza :Media; Livello del rischio : Lieve		
Allegato	#Immagine//Grafo/#		

Logo Studio	Piano di Sicurezza e Coordinamento relativo al cantiere sito nel comune di	
		Rev. 00 del 26/11/18
SCHEDE DI SICUREZZA		

Scheda n°36	FASI OPERATIVE		CODICE FO.LA.009
FASE N° 2.5.1	Messa in opera guardrail	Area Lavorativa:	
CATEGORIA:	LAVORI STRADALI		
FASE OPERATIVA:	POSA DI BARRIERE TIPO NEW-JERSEY		
posa in opera di barriera prefabbricata (anche per protezione di ponti o viadotti), in conglomerato cementizio armato e vibrocompresso da assemblarsi in opera tipo New Jersey.			
Schede attività elementari collegate:			
Schede macchine ed attrezzature collegate:	ATTREZ004	AUTOCARRO CON GRU Autogrù gommata, con stabilizzatori e braccio elevatore telescopico, per movimentazione carichi.	
Macchine ed attrezzature	Autocarro/autogrù, compressore, utensili di uso comune		
Rischi per la sicurezza:	Investimento di persone o cose Contatti con macchinari, organi in movimento Abrasioni, ferite, punture, tagli Movimentazione manuale dei carichi Rumore Vibrazioni Caduta dall'alto Caduta di materiale dall'alto Carico e scarico materiale		
Dispositivi di Protezione Individuali (DPI):	<ul style="list-style-type: none"> - Guanti - Casco - Otoprotettori - Tuta da lavoro ed indumenti ad alta visibilità - Scarpe di sicurezza 		
Prescrizioni esecutive:	<ul style="list-style-type: none"> - Verificare l'idoneità dei ganci e delle funi che devono avere impressa la portata massima. - Verificare l'efficienza del dispositivo di sicurezza del gancio, per impedire l'accidentale sganciamento del carico. - Segnalare o segregare l'area interessata. - Non permanere sotto o in prossimità dei carichi sospesi. - Organizzare adeguati percorsi pedonali e di circolazione con relativa segnaletica interdichendo la zona di operazione. - Le manovre devono essere eseguite cercando di ridurre al minimo l'oscillazione del carico ed utilizzando una fune guida manovrata da un operatore. Lavorare sempre con carichi di valore inferiore alla portata massima riportata sul braccio della gru. - Verificare l'efficienza di tutti i dispositivi di sicurezza degli utensili utilizzati - Evitare il trasporto manuale di materiali eccedenti i 30 Kg - Non rimuovere le protezioni dalle parti meccaniche in movimento - Predisporre idonea segnaletica di sicurezza - Predisporre idonee protezioni per evitare la caduta di materiali o personale dall'alto - Rispettare le istruzioni di sicurezza riportate nel libretto di uso e manutenzione dei mezzi - Per quanto riguarda le misure di prevenzione dei mezzi d'opera utilizzati, fare riferimento alle relative schede nei mezzi d'opera 		
Riferimenti normativi e note:	D.Lgs. 81/08		
Valutazione del Rischio	Indice Magnitudo :Lieve; Indice Frequenza :Media; Livello del rischio : Lieve		
Allegato	#Immagine//Grafo/#		

Logo Studio	Piano di Sicurezza e Coordinamento relativo al cantiere sito nel comune di SCHEDE DI SICUREZZA	
		Rev. 00 del 26/11/18

Scheda n°37	FASI OPERATIVE		CODICE FO.LA.013
FASE N° 2.5.3	Segnaletica verticale	Area Lavorativa:	
CATEGORIA:	LAVORI STRADALI		
FASE OPERATIVA:	POSIZIONAMENTO CARTELLI DI SEGNALAZIONE		
Posizionamento di adeguata segnaletica verticale e/o orizzontale preliminare a qualsiasi fase lavorativa su arterie aperte al traffico.			
Schede attività elementari collegate:			
Schede macchine ed attrezzature collegate:	ATTREZ003	AUTOCARRO-FURGONE Vengono utilizzati per il trasporto di materiali di qualsiasi genere in genere imballato (furgoni) o sciolto (autocarri)	
Macchine ed attrezzature	Attrezzi d'uso comune Camions per il trasporto Carrelli trasportatori Semafori Cartelloni Coni segnaletici		
Rischi per la sicurezza:	Schiacciamento Cesoiamento Abrasioni, ferite, punture, tagli Impigliamento, trascinamento Investimento di persone o cose Caduta a livello e scivolamento Elettrocuzione Posture disagiati, incongrue Incidenti stradali		
Dispositivi di Protezione Individuali (DPI):	- Guanti e calzature di sicurezza - Tute o giubbotti da lavoro ad alta visibilità		
Prescrizioni esecutive:	- Fornire idonei dispositivi di protezione individuale con relative informazioni all'uso. - Verificare con frequenza le condizioni degli attrezzi con particolare riguardo alla solidità degli attacchi dei manici di legno agli elementi metallici. - Predisporre servizi di segnalazione con adeguate istruzioni agli addetti. - Tenersi strettamente sul bordo estremo della carreggiata e posizionare le segnalazioni a distanza adeguata alla visibilità. - La segnalazione deve essere conforme a quanto previsto dal Codice della Strada. - A tutti coloro che devono operare in prossimità di zone di transito veicolare, vanno forniti gli indumenti fluorescenti e rifrangenti aventi le caratteristiche previste dal decreto del 9 giugno 1995 (G.U. n. 174 del 27.7.95). - Fare uso degli indumenti ad alta visibilità forniti. - Illuminazione delle parti a rischio, segnalazioni acustiche e luminose per le macchine in movimento (avanti e retromarcia), automazione di tutte le parti utilizzate nei carrelli trasportatori nelle attività di carico e scarico (rampe bracci mobili, fermi) per evitare il più possibile il movimento dei carichi. - Per evitare gli investimenti, durante la predisposizione della segnaletica, utile servirsi di una macchina posaconi - E' consigliabile l'uso di una segnaletica di grosse dimensioni fornita di luci lampeggianti per segnalare la presenza del cantiere. - Corretta descrizione e dimensionamento dei dispositivi di trattenimento delle macchine operatrici (funi, catene, fermi, scarpe, ecc.) - Per il caricamento e lo scarico del rullo compattatore, se non gommato, sono necessari degli assi di legno per aumentare l'attrito ed evitare il contatto ferro-ferro.		

Logo Studio	Piano di Sicurezza e Coordinamento relativo al cantiere sito nel comune di SCHEDE DI SICUREZZA	
		Rev. 00 del 26/11/18

Riferimenti normativi e note:	D.Lgs. 81/08, Codice della Strada	
Valutazione del Rischio	Indice Magnitudo :Lieve; Indice Frequenza :Bassa; Livello del rischio : Trascurabile	
Allegato		

Logo Studio	Piano di Sicurezza e Coordinamento relativo al cantiere sito nel comune di	
		Rev. 00 del 26/11/18
SCHEDE DI SICUREZZA		

Scheda n°38	FASI OPERATIVE		CODICE FO.LA.016
FASE N° 2.2	IMPIANTO ELETTRICO	Area Lavorativa:	
CATEGORIA:	LAVORI STRADALI		
FASE OPERATIVA:	SCARIFICA DI MASSICCIATA STRADALE		
Scarifica di massicciata stradale con o senza pavimentazione soprastante eseguita con fresatrice, incluso il carico dei materiali di risulta. E' necessario un addetto alla fresatrice e un operatore a terra.			
Schede attività elementari collegate:			
Schede macchine ed attrezzature collegate:	ATTREZ001	AUTOCARRI - DUMPER Sono automezzi utilizzati per il trasporto all'interno del cantiere o su strada di materiale quale terra, sabbia, cemento ecc.	
Schede macchine ed attrezzature collegate:	ATTREZ043	SCARIFICATRICE Altrimenti detta fresatrice è composta da un rullo fresante, un dispositivo di raccolta del fresato ed un nastro trasportatore per il caricamento su camion.	
Macchine ed attrezzature	Scarificatrice, autocarro, pala meccanica		
Rischi per la sicurezza:	Contatti con macchinari, organi in movimento Inalazione polveri, fibre, gas, vapori Schiacciamento Urti, compressioni, impatti, colpi Esposizione a polveri Rumore Vibrazioni Cesoiamento Abrasioni, ferite, punture, tagli Impigliamento, trascinamento Proiezione di schegge e materiali Ribaltamento, perdita di stabilità Elettrocuzione Condizioni atmosferiche avverse Incidenti stradali		
Dispositivi di Protezione Individuali (DPI):	- Casco - Scarpe di sicurezza - Mascherine protettive - Tuta da lavoro - Otoprotettori - Tute o giubbotti da lavoro ad alta visibilità		
Prescrizioni esecutive:	- Non sostare nel raggio di azione della macchina - Verificare l'efficacia di tutti i dispositivi di sicurezza delle macchine operatrici e controllare la corretta applicazione dei ripari sul corpo macchina e sul nastro. - Il personale addetto all'utilizzo delle macchine operatrici deve essere adeguatamente formato - Disporre che le manovre siano guidate da terra da altre persone. - Segnalare la zona interessata all'operazione. - Rispettare gli orari di utilizzo delle macchine operatrici ai fini dell'inquinamento acustico - In base alla valutazione del livello di esposizione personale fornire idonei dispositivi di protezione individuale (otoprotettori) con relative informazioni all'uso. - Non effettuare rifornimenti con motore in moto. - Deviare il traffico a distanza di sicurezza dalla zona dell'intervento al fine di evitare ogni possibile interferenza e posizionare la segnaletica di sicurezza - Evitare pericolosi travasi di carburante		

Logo Studio	Piano di Sicurezza e Coordinamento relativo al cantiere sito nel comune di SCHEDE DI SICUREZZA	
		Rev. 00 del 26/11/18

- Utilizzare dispositivi che riducono al minimo i rischi dovuti alle vibrazioni
- Effettuare eventuali riparazioni del mezzo solo quando ha il motore spento e limitatamente ad interventi di emergenza
- Tenere idonei mezzi di estinzione a portata di mano
- Rispettare le istruzioni d'uso e manutenzione riportate nel libretto dei mezzi
- Rispettare le disposizioni locali per il carico degli automezzi e per lo smaltimento dei rifiuti
- Per lavori eseguiti in autostrada rispettare le specifiche norme e le disposizioni impartite dalle società concessionarie
- Per quanto riguarda le misure di prevenzione dei mezzi utilizzati fare riferimento alle relative schede nei mezzi d'opera
- Controllare che non ci sia personale non addetto nelle aree interessate dall'intervento.
- Segnalare eventuali interferenze con servizi (tubazioni, cavi, ecc.)
- Tutti i macchinari costruiti dopo il 1995 devono essere conformi alla "Direttiva Macchine"

La macchina, semovente in fase operativa deve essere trasportata su carrello per il trasporto su strada per cui deve essere dotata di appositi ganci da traino.

Durante le operazioni devono essere presenti le luci di lavoro e i dispositivi acustici di funzionamento.

Per evitare che la polvere crei qualche danno al conducente necessario montare una cabina protettiva. le grandi dimensioni della macchina richiedono che essa possa essere ripiegabile su se stessa quando la Fresatrice viene trasportata su carrello per cui fornita di un pannello rigido frontale e da tendine laterali.

Per evitare contatti elettrici casuali opportuno coprire interamente i cavi elettrici, specie in prossimità delle postazioni del manovratore.

Per impedire l'avviamento se i comandi delle funzioni pericolose non sono in posizione d'arresto, le macchine con avviamento elettrico, pneumatico o idraulico del motore sono dotate di una funzione di avviamento in folle.

I dispositivi di avviamento dei motori sono collocati in modo tale che l'operatore sia protetto dai pericoli che possono insorgere durante l'avviamento.

E' opportuno installare un comando di arresto di emergenza, posto in posizione comoda, in grado di arrestare tutte le funzioni pericolose della macchina.

Per evitare i rischi causati da parti in movimento i cofani dei motori sono fissati in modo permanente.

Le componenti ruotanti su perno sono dotate di un dispositivo di blocco integrale, rigido, che impedisce la rotazione durante la manutenzione e/o il trasporto.

La fresatrice può essere arrestata anche quando il motore in funzione.

E' sempre possibile fissare in modo permanente i ripari e gli schermi devono, anche quando vengono aperti.

Quando viene variata l'altezza dal suolo della lama che trattiene il fresato vi un sistema di allarme costituito da luci gialle lampeggianti, attivate per tutto il tempo nel quale resta variata l'altezza della protezione, visibili da tutte le direzioni all'interno dell'area di pericolo.

Le macchine sono dotate di un dispositivo di sicurezza che impedisce qualsiasi movimento involontario della macchina quando la fresa viene abbassata in posizione di taglio.

Durante la manutenzione i dispositivi di sollevamento sulle macchine sono dotati di un dispositivo di blocco meccanico per assicurare un sollevamento sicuro.

Le macchine devono essere dotate di un avvisatore acustico. Il livello di suono generato deve essere al più pari a 93 dB misurato a una distanza di 7 m dalla parte anteriore della macchina. Deve essere possibile azionare l'avvisatore acustico dal posto di guida.

La zona di articolazione delle macchine con articolazione a perno deve essere marcata su entrambe i lati .Il cartello di avvertimento ha la forma di un triangolo.

Le grandi dimensioni della macchina fresatrice impongono, nella maggior parte dei casi, la chiusura della strada su cui si opera. La sua grande lentezza impedisce di effettuare repentine sbandate e rende sufficiente per lungo tempo la segnalazione fissa al più coadiuvata dal personale a terra se la strada a scorrimento veloce. Va invece sempre segnalato lo spostamento dei camions per il trasporto

Logo Studio	Piano di Sicurezza e Coordinamento relativo al cantiere sito nel comune di SCHEDE DI SICUREZZA	
		Rev. 00 del 26/11/18

Riferimenti normativi e note:	D.Lgs. 81/08, D.Lgs. 475/92, Codice della Strada
Valutazione del Rischio	Indice Magnitudo :Lieve; Indice Frequenza :Alta; Livello del rischio : Lieve
Allegato	#Immagine//Grafo/#

Logo Studio	Piano di Sicurezza e Coordinamento relativo al cantiere sito nel comune di SCHEDE DI SICUREZZA	
		Rev. 00 del 26/11/18

Scheda n°39	FASI OPERATIVE		CODICE FO.LA.017
FASE N° 1.7.1	Stesa di manto bituminoso	Area Lavorativa:	
FASE N° 2.4	Realizzazione manto stradale	Area Lavorativa:	
FASE N° 2.4.1	Tappetino di usura	Area Lavorativa:	
CATEGORIA:	LAVORI STRADALI		
FASE OPERATIVA:	STESA STRATO BITUMINOSO A CALDO		
Posa in opera di conglomerato bituminoso eseguito con materiali rispondenti alle norme C.N.R. formato da binder e tappetino, stesi a caldo e di vario spessore con vibrofinitrice.			
Schede attività elementari collegate:			
Schede macchine ed attrezzature collegate:	ATTREZ044	FINITRICE Macchina che serve per spianare, pressare e lisciare i materiali impiegati nella pavimentazione delle strade	
Macchine ed attrezzature	- Attrezzi manuali. - Autocarro - VibroFinitrice - Pale o badili - Rastrelli o lisciatoi		
Rischi per la sicurezza:	Schiacciamento Cesoiamento Abrasioni, ferite, punture, tagli Impigliamento, trascinamento Urti, compressioni, impatti, colpi Radiazioni non ionizzanti Caduta a livello e scivolamento Elettrocuzione Posture disagiati, incongrue Ustioni Incidenti stradali Vapori di bitume Ribaltamento, perdita di stabilità		
Dispositivi di Protezione Individuali (DPI):	Guanti ignifughi, scarpe di sicurezza, Casco, occhiali o maschera di sicurezza, Tuta da lavoro ad alta visibilità, mascherina, cuffia o tappi antirumore		
Prescrizioni esecutive:	- Quando i lavori si svolgono in zone a traffico intenso, predisporre almeno due operai per regolare il transito delle autovetture - Sottoporre gli addetti a visite mediche periodiche secondo la periodicità prevista dalla norma - Impedire l'avvicinamento, la sosta ed il transito di persone non addette ai lavori, con segnalazioni e sbarramenti - Tenere i prodotti infiammabili ed esplosivi lontano dalle fonti di calore - Attuare gli interventi tecnici, organizzativi e procedurali concretamente attuabili al fine di ridurre al minimo i rischi derivanti dall'esposizione al rumore - Verificare l'uso costante dei D.P.I. da parte di tutto il personale operante - Utilizzare dispositivi che riducono al minimo il rischio derivante dalle vibrazioni - Verificare periodicamente l'efficienza dei camion e dei macchinari a motore - Segnalare e transennare l'area di cantiere - Controllare l'adeguata stabilità del rullo durante le fasi di lavorazione - Rispettare gli orari di utilizzo dei macchinari ai fini dell'inquinamento acustico - Non rimuovere le protezioni ed i dispositivi di sicurezza dei mezzi meccanici - Segnalare eventuale malfunzionamento delle macchine - La segnaletica apposta dovrà essere rispondente alle vigenti norme (D. Lgs. 81/08, Nuovo Codice della Strada, Circolare Ministero dei Lavori Pubblici)		

Logo Studio	Piano di Sicurezza e Coordinamento relativo al cantiere sito nel comune di SCHEDE DI SICUREZZA	Rev. 00
		del 26/11/18

	<p>- Per quanto riguarda i lavori autostradali, rispettare le vigenti norme e le disposizioni delle società concessionarie</p> <p>- Vietare l'avvicinamento alle macchine a tutti coloro che non siano direttamente addetti a tali lavori.</p> <p>- Vietare la presenza di persone nelle manovre di retromarcia.</p> <p>- Segnalare la zona interessata all'operazione.</p> <p>In alcuni casi, per evitare i danni dei vapori di bitume per il personale a terra, vengono utilizzate delle cappe aspiranti che scaricano in corrispondenza del tubo di scappamento. Le finitrici sono dotate di luci di lavoro. Sono installati accessori (fori, attacchi, occhielli) per assicurare un carico, recupero e trasporto sicuri.</p> <p>Spesso nei cantieri medio piccoli la cabina sulle finitrici non viene montata anche a causa degli arbusti e dei rami che possono arrivare all'altezza dell'operatore. Viene sostituita talvolta da un ombrellone se il cantiere in zona soleggiata. La mancanza, o l'esiguità, della produzione di polvere in questa fase non rende la cabina indispensabile.</p> <p>In alcuni modelli di finitrici sono montati due seggiolini ai due lati della macchina. Ciò non per consentire la presenza di due operatori (l'operatore a bordo sempre uno), ma per consentire una sistemazione che consenta la migliore visuale a seconda della carreggiata in corso di pavimentazione.</p> <p>I comandi sono ubicati e, se necessario, anche protetti, in modo da evitare una attivazione accidentale.</p> <p>I comandi per la regolazione dei rasatori telescopici sono progettati in modo da assicurare il loro ritorno alla posizione folle quando vengono rilasciati. L'estensione o la chiusura del rasatore telescopico non può essere provocata simultaneamente dal posto di guida e dall'area di controllo a distanza. I comandi dal posto di guida hanno la precedenza.</p> <p>Le macchine con avviamento elettrico, pneumatico o idraulico del motore sono dotate di una funzione di avviamento in folle che impedisce l'avviamento se i comandi delle funzioni pericolose non sono in posizione d'arresto.</p> <p>I dispositivi di avviamento dei motori sono collocati e concepiti in modo tale che l'operatore sia protetto dai pericoli che possono insorgere durante l'avviamento.</p> <p>Quando i dispositivi di avviamento elettrico vengono azionati non sono possibili movimenti di spostamento e movimenti dei trasportatori.</p> <p>E' installato un comando di arresto di emergenza posto in posizione comoda, in grado di arrestare tutte le funzioni pericolose della macchina.</p> <p>Le zone dei rasatori sono dotate di passerelle che devono coprire la larghezza operante del rasatore.</p> <p>I cofani dei motori sono fissati in modo permanente.</p> <p>Le parti ruotanti su perno sono dotate di un dispositivo di blocco integrale, rigido, che impedisca la rotazione durante la manutenzione e/o il trasporto.</p> <p>Le viti di distribuzione (o coclee), entro la larghezza della macchina, sono coperte sulla parte superiore, per esempio mediante grate. Quando sporgono oltre la larghezza della macchina sono protette almeno da ringhiere di sicurezza.</p> <p>Le macchine sono dotate di un avvisatore acustico.</p> <p>I rasatori telescopici, che durante il funzionamento potrebbero creare zone di schiacciamento o di cesoiamento, devono essere dotati di luci gialle lampeggianti. Queste luci devono essere attivate automaticamente quando i rasatori sono in funzione.</p>
Riferimenti normativi e note:	<p>D.Lgs. 81/08, D.Lgs. 475/92, D.Lgs.17/10, Codice della Strada.</p> <p>Note: Gli operatori sono in tre di cui uno a bordo e due a terra. Quelli a terra effettuano anche le operazioni di rifinitura prelevando il conglomerato in prossimità delle coclee.</p>
Valutazione del Rischio	Indice Magnitudo :Lieve; Indice Frequenza :Media; Livello del rischio : Lieve
Allegato	#Immagine//Grafo/#

Logo Studio	Piano di Sicurezza e Coordinamento relativo al cantiere sito nel comune di SCHEDE DI SICUREZZA	
		Rev. 00 del 26/11/18

Scheda n°40	FASI OPERATIVE		CODICE FO.LA.019
FASE N° 1.5.1 FASE N° 2.2.14	Taglio di manto stradale Scavi e rinterrì	Area Lavorativa: Area Lavorativa:	
CATEGORIA:	LAVORI STRADALI		
FASE OPERATIVA:	TAGLIO DELLA MASSICCIA STRADALE		
Viene tagliato o frantumato lo strato di conglomerato per consentire lo scavo nel materiale incoerente sottostante. Si può utilizzare un tagliafalco a disco o montato su un semovente, oppure un martello pneumatico, con operatore sulla massa battente o munito di braccio brandeggiabile. Qualsiasi attrezzatura si usi richiede l'intervento di una sola persona.			
Schede attività elementari collegate:			
Schede macchine ed attrezzature collegate:	ATTREZ001	AUTOCARRI - DUMPER Sono automezzi utilizzati per il trasporto all'interno del cantiere o su strada di materiale quale terra, sabbia, cemento ecc.	
Macchine ed attrezzature	Taglia asfalto a disco/Taglia asfalto a percussione, autocarro, attrezzi manuali.		
Rischi per la sicurezza:	Abrasioni, ferite, punture, tagli Investimento di persone o cose Proiezione di schegge e materiali Contatti con macchinari, organi in movimento Elettrocuzione Rumore Vibrazioni Esposizione a polveri		
Dispositivi di Protezione Individuali (DPI):	- Tuta protettiva per lavori di demolizione - Casco - Occhiali protettivi - Guanti - Scarpe di sicurezza - Mascherina con filtro specifico - Otoprotettori		
Prescrizioni esecutive:	- Verificare l'efficacia di tutti i dispositivi di sicurezza - Non sostare nel raggio d'azione delle macchine - Predisporre adeguata segnaletica di sicurezza sia diurna che notturna - Rispettare gli orari di utilizzo dei macchinari ai fini dell'inquinamento acustico - Gli operai addetti all'utilizzo dei macchinari devono essere adeguatamente formati - Segnalare le manovre degli automezzi - Rispettare le disposizioni per il carico degli automezzi e lo smaltimento dei rifiuti - Rispettare le istruzioni di uso e manutenzione dei mezzi meccanici - Evitare pericolosi travasi di carburante - Tenere idonei mezzi di estinzione a portata di mano - Segnalare eventuali malfunzionamenti delle macchine - Per quanto riguarda le misure di prevenzione dei mezzi meccanici utilizzati fare riferimento alle relative schede nei mezzi d'opera - Controllare che non ci sia personale non addetto nelle aree interessate dall'intervento. - Transennare la zona interessata dai lavori - Tutti i macchinari costruiti dopo il 1995 devono essere conformi alla "Direttiva macchine". - Verificare le valvole di sicurezza del compressore - Salire e scendere dai mezzi meccanici utilizzando idonei dispositivi e solo a motore spento - Utilizzare dispositivi che riducono al minimo i rischi dovuti alle vibrazioni - Effettuare eventuali riparazioni del mezzo solo quando ha il motore spento e		

Logo Studio	Piano di Sicurezza e Coordinamento relativo al cantiere sito nel comune di SCHEDE DI SICUREZZA	
		Rev. 00 del 26/11/18

	<p>limitatamente ad interventi di emergenza</p> <ul style="list-style-type: none"> - Individuare, precedentemente alle operazioni, tutti i servizi interrati, segnalandoli - Vietare la presenza di persone nelle vicinanze del martellone. - Verificare l'ampiezza della zona di pericolo ed adottare sistemi di protezione adeguati. - Accertarsi che la proiezione di detriti non interessi le zone limitrofe. - Deviare il traffico a distanza sufficiente dalla zona interessata alla lavorazione al fine di evitare ogni possibile interferenza - Per lavori eseguiti in autostrada rispettare le specifiche norme e le disposizioni delle società concessionarie - Ove esistano linee aeree elettriche mantenersi a distanza di sicurezza.
Riferimenti normativi e note:	D.Lgs. 81/08, D.Lgs. 475/92, Codice della Strada
Valutazione del Rischio	Indice Magnitudo :Medio; Indice Frequenza :Bassa; Livello del rischio : Lieve
Allegato	#Immagine//Grafo/#

Logo Studio	Piano di Sicurezza e Coordinamento relativo al cantiere sito nel comune di SCHEDE DI SICUREZZA	
		Rev. 00 del 26/11/18

Scheda n°41	FASI OPERATIVE		CODICE FO.LA.020
FASE N° 2.3.1			Area Lavorativa:
CATEGORIA:	LAVORI STRADALI		
FASE OPERATIVA:	SEGNALETICA STRADALE ORIZZONTALE		
Realizzazione di verniciatura per segnaletica stradale orizzontale.			
Schede attività elementari collegate:			
Schede macchine ed attrezzature collegate:	ATTREZ039	MOTOCOMPRESSORE	Macchine produttrici aria compressa costituite da un gruppo motore e da un gruppo compressore, il primo alimentato con motore a scoppio o diesel, o collegato alla rete elettrica, il secondo aspira aria e la comprime a pressione.
Macchine ed attrezzature	Compressore, pistola verniciatrice a spruzzo.		
Rischi per la sicurezza:	Rumore Inalazione polveri, fibre, gas, vapori Investimento di persone o cose Allergeni		
Dispositivi di Protezione Individuali (DPI):	guanti, scarpe di sicurezza, tuta di lavoro, occhiali protettivi, maschere per la protezione delle vie respiratorie, otoprotettori, giubbotto ad alta visibilità		
Prescrizioni esecutive:	<ul style="list-style-type: none"> - Fornire idonei dispositivi di protezione individuale con relative informazioni all'uso. - Verificare con frequenza le condizioni degli attrezzi con particolare riguardo alla solidità degli attacchi dei manici di legno agli elementi metallici. - Predisporre servizi di segnalazione con adeguate istruzioni agli addetti. - Tenersi strettamente sul bordo estremo della carreggiata e posizionare le segnalazioni a distanza adeguata alla visibilità. - La segnalazione deve essere conforme a quanto previsto dal Codice della Strada. - A tutti coloro che devono operare in prossimità di zone di transito veicolare, vanno forniti gli indumenti fluorescenti e rifrangenti aventi le caratteristiche previste dal decreto del 9 giugno 1995 (G.U. n. 174 del 27.7.95). - Fare uso degli indumenti ad alta visibilità forniti. - verificare l'efficienza dei dispositivi di comando e di controllo, del carter, della puleggia e della cinghia della pistola e del compressore - segnalare efficacemente l'area di lavoro - durante il rifornimento di carburante del compressore spegnere il motore e non fumare - segnalare tempestivamente eventuali malfunzionamenti - lasciare sempre la macchina in perfetta efficienza, curandone la pulizia e l'eventuale manutenzione - Durante le operazioni di miscelazione delle vernici e dei solventi è necessario allontanare dall'area di lavoro tutto il materiale facilmente infiammabile. Le attrezzature ed i loro accessori (tubazioni flessibili, riduttori, valvole, ecc.) dovranno essere conservate, poste, utilizzate e mantenute in conformità alle indicazioni del fabbricante. Nelle immediate vicinanze della zona di lavoro è opportuno tenere a disposizione almeno un estintore portatile e gli addetti dovranno dare uso dei DPI idonei. 		
Riferimenti normativi e note:	D.Lgs. 81/08, D.Lgs.17/10		
Valutazione del Rischio	Indice Magnitudo :Lieve; Indice Frequenza :Bassa; Livello del rischio : Trascurabile		
Allegato	#Immagine//Grafo/#		

Logo Studio	Piano di Sicurezza e Coordinamento relativo al cantiere sito nel comune di SCHEDE DI SICUREZZA	
		Rev. 00 del 26/11/18

Scheda n°42	FASI OPERATIVE		CODICE FO.LA.022
FASE N° 1.7.1 FASE N° 2.4.1	Stesa di manto bituminoso Tappetino di usura	Area Lavorativa: Area Lavorativa:	
CATEGORIA:	LAVORI STRADALI		
FASE OPERATIVA:	SPANDIMENTO DI EMULSIONE		
Dopo lo spazzamento si procede allo spandimento di emulsione di bitume che ha la funzione di collante tra il vecchio conglomerato e la nuova stesa.			
Schede attività elementari collegate:			
Schede macchine ed attrezzature collegate:			
Macchine ed attrezzature	Spruzzatrice di emulsione		
Rischi per la sicurezza:	Proiezione di schegge e materiali Scoppio apparecchiature in pressione Caduta a livello e scivolamento Posture disagiati, incongrue Inquinamento ambientale Rumore		
Dispositivi di Protezione Individuali (DPI):	- Casco - Guanti - Mascherine antipolvere - Scarpe di sicurezza - Tuta protettiva ed indumenti rifrangenti (lavori stradali)		
Prescrizioni esecutive:	Sono indispensabili sia la mascherina, per proteggere dalle particelle di emulsione nebulizzate, sia i guanti, per evitare contatti con l'emulsione bituminosa che presenta un rischio chimico. Scarpe con suola antidrucciolo evitano gli scivolamenti causati dall'aspersione.		
Riferimenti normativi e note:	D.Lgs. 81/08, Codice della Strada		
Valutazione del Rischio	Indice Magnitudo :Lieve; Indice Frequenza :Media; Livello del rischio : Lieve		
Allegato	#Immagine//Grafo/#		

Logo Studio	Piano di Sicurezza e Coordinamento relativo al cantiere sito nel comune di SCHEDE DI SICUREZZA	
		Rev. 00 del 26/11/18

Scheda n°43	FASI OPERATIVE		CODICE FO.LA.023
FASE N° 1.7.2	Compattazione manto bituminoso	Area Lavorativa:	
FASE N° 2.4	Realizzazione manto stradale	Area Lavorativa:	
FASE N° 2.4.1	Tappetino di usura	Area Lavorativa:	
CATEGORIA:	LAVORI STRADALI		
FASE OPERATIVA:	COMPATTAZIONE CONGLOMERATO BITUMINOSO		
La compactazione del conglomerato bituminoso avviene mediante rotolamento percussione o vibrazione. Va effettuata quando il conglomerato non si è ancora raffreddato affinché ne risulti migliorata la coesione.			
Schede attività elementari collegate:			
Schede macchine ed attrezzature collegate:	ATTREZ047	COMPATTATORE A PIATTO Si tratta di un'apparecchiatura utilizzata per la compactazione di massetti in cls e sottofondi in genere	
Macchine ed attrezzature	Compattatori a rulli rimorchiati Piastr vibranti e percussori Compattatori a rulli con operatore a bordo Pestelli		
Rischi per la sicurezza:	Schiacciamento Cesoimento Abrasioni, ferite, punture, tagli Impigliamento, trascinamento Urti, compressioni, impatti, colpi Caduta a livello e scivolamento Rumore Vibrazioni Posture disagiati, incongrue		
Dispositivi di Protezione Individuali (DPI):	- Casco - Guanti - Mascherine antipolvere - Scarpe di sicurezza - Tuta protettiva ed indumenti rifrangenti (lavori stradali)		
Prescrizioni esecutive:	<p>I rulli con operatore a bordo devono essere dotati di luci di lavoro. Sono installati accessori adeguati (fori attacchi occhielli) per assicurare un carico, recupero e trasporto sicuri.</p> <p>Le macchine devono essere dotate di un sistema di sterzo che garantisca una guida sicura considerando la velocità nominale della macchina e la sua capacità di arresto.</p> <p>I comandi di marcia dei compactatori a rulli con operatore devono consentire l'arresto della macchina con il semplice rilascio. Per i compactatori rimorchiati deve essere possibile inserire e disinserire la vibrazione dal posto di guida (sull'unità trainante).</p> <p>Le macchine sono dotate di una funzione di avviamento in folle che impedisca l'avviamento se i comandi delle funzioni pericolose non sono in posizione d'arresto.</p> <p>Le macchine sono concepite in modo tale da prevenire l'avviamento e il funzionamento del motore non autorizzati.</p> <p>Viene installato un comando di arresto di emergenza in grado di arrestare tutte le funzioni pericolose della macchina e posto in posizione comoda.</p> <p>I percussori a esplosione devono essere dotati di un dispositivo che escluda la possibilità di un'accensione involontaria a macchina spenta.</p> <p>Le maniglie superiori sui percussori ad esplosione devono essere dotate di calotte protettive per le mani onde evitare pericoli di schiacciamento.</p> <p>Nel caso di piastr vibranti e percussori vibranti dotati di frizione a forza centrifuga, non si applicano i requisiti per un sistema speciale di arresto di emergenza.</p> <p>I Compactatori a rulli con operatore a bordo devono avere tre sistemi frenanti indipendenti</p>		

Logo Studio	Piano di Sicurezza e Coordinamento relativo al cantiere sito nel comune di SCHEDE DI SICUREZZA	
		Rev. 00 del 26/11/18

	<p>tra loro (di servizio, secondario, di stazionamento). I cofani dei motori devono essere fissati in modo permanente. Le macchine sono dotate di un avvisatore acustico. La zona di articolazione delle macchine con articolazione a perno deve essere marcata su entrambe i lati. Si adottano comandi ad azione mantenuta e arresti automatici.</p>
Riferimenti normativi e note:	D.Lgs. 81/08
Valutazione del Rischio	Indice Magnitudo :Lieve; Indice Frequenza :Media; Livello del rischio : Lieve
Allegato	#Immagine//Grafo/#

Logo Studio	Piano di Sicurezza e Coordinamento relativo al cantiere sito nel comune di SCHEDE DI SICUREZZA	
		Rev. 00 del 26/11/18

Scheda n°44	FASI OPERATIVE		CODICE FO.LA.025
FASE N° 2.2.16	Montaggio pali illuminazione	Area Lavorativa:	
CATEGORIA:	LAVORI STRADALI		
FASE OPERATIVA:	MONTAGGIO PALI PER ILLUMINAZIONE		
Posa in opera di palo di sostegno per illuminazione stradale all'interno di pozzetto in c.a. preventivamente realizzato.			
Schede attività elementari collegate:			
Schede macchine ed attrezzature collegate:	ATTREZ004	AUTOCARRO CON GRU Autogrù gommata, con stabilizzatori e braccio elevatore telescopico, per movimentazione carichi.	
Schede macchine ed attrezzature collegate:	ATTREZ022	BETONIERA A BICCHIERE Attrezzatura utilizzata per la preparazione della malta o del calcestruzzo.	
Macchine ed attrezzature	Autocarro, mezzo di sollevamento, betoniera, utensili di uso comune		
Rischi per la sicurezza:	Investimento di persone o cose Contatti con macchinari, organi in movimento Abrasioni, ferite, punture, tagli Movimentazione manuale dei carichi Elettrocuzione Caduta dall'alto Caduta di materiale dall'alto Carico e scarico materiale		
Dispositivi di Protezione Individuali (DPI):	- Guanti - Casco - Tuta da lavoro ed indumenti ad alta visibilità - Scarpe di sicurezza		
Prescrizioni esecutive:	- Verificare l'efficienza di tutti i dispositivi di sicurezza degli utensili utilizzati - Evitare il trasporto manuale di materiali eccedenti i 30 Kg - Non rimuovere le protezioni dalle parti meccaniche in movimento - Predisporre idonea segnaletica di sicurezza - Predisporre idonee protezioni per evitare la caduta di materiali o personale dall'alto - Rispettare le istruzioni di sicurezza riportate nel libretto di uso e manutenzione dei mezzi - Per quanto riguarda le misure di prevenzione dei mezzi d'opera utilizzati, fare riferimento alle relative schede nei mezzi d'opera - Nella movimentazione fare attenzione alle parti metalliche taglienti		
Riferimenti normativi e note:	D.Lgs. 81/08		
Valutazione del Rischio	Indice Magnitudo :Medio; Indice Frequenza :Bassa; Livello del rischio : Lieve		
Allegato	#Immagine//Grafo/#		

Logo Studio	Piano di Sicurezza e Coordinamento relativo al cantiere sito nel comune di SCHEDE DI SICUREZZA	
		Rev. 00 del 26/11/18

Scheda n°45	FASI OPERATIVE		CODICE FO.OC.002
FASE N° 2.2.1		Area Lavorativa:	
CATEGORIA:	OPERE IN C.A.		
FASE OPERATIVA:	REALIZZAZIONE DI OPERE IN FONDAZIONE		
Preparazione e getto per opere in c.a. da realizzarsi in fondazione.			
Schede attività elementari collegate:	AE008	GETTO DI CALCESTRUZZO DA AUTOBETONIERA	
Schede attività elementari collegate:	AE009	CASSEFORMI IN LEGNAME Preparazione di casseformi in legname, compresi gli oneri di esecuzione, compreso disarmo e pulizia del legname per il contenimento del getto di cls.	
Schede attività elementari collegate:	AE014	POSA IN OPERA DI ARMATURA IN BARRE Approvvigionamento al piano di lavoro del ferro presagomato e relativa posa in opera entro i casseri opportunamente predisposti, mediante legatura con filo di ferro ricotto ad opera di carpentieri specializzati.	
Schede macchine ed attrezzature collegate:	ATTREZ024	AUTOBETONIERA (fino a mc. 10 di portata)	
Schede macchine ed attrezzature collegate:	ATTREZ026	POMPA PER IL CALCESTRUZZO Si tratta di un'apparecchiatura a scoppio o elettrica per il pompaggio di calcestruzzo fino al piano di lavoro o di getto.	
Macchine ed attrezzature	Attrezzi d'uso comune: badili, carriole Apparecchi di sollevamento Betoniera Vibratore		
Rischi per la sicurezza:	Investimento di persone o cose Caduta dall'alto Elettrocuzione Inalazione polveri, fibre, gas, vapori Rumore Vibrazioni Movimentazione manuale dei carichi Getti, schizzi		
Dispositivi di Protezione Individuali (DPI):	Guanti, scarpe di sicurezza, casco di protezione, tuta da lavoro dispositivi per la protezione delle vie respiratorie, cuffia o tappi antirumore		
Prescrizioni esecutive:	<ul style="list-style-type: none"> - Recintare e segnalare tutti gli scavi aperti in particolare in prossimità di aree di transito pubblico e abitazioni - Attuare gli interventi tecnici, organizzativi e procedurali concretamente attuabili al fine di ridurre al minimo i rischi derivanti dall'esposizione al rumore - Sensibilizzazione periodica al personale operante relativamente ai rischi specifici delle operazioni da eseguire - Verificare periodicamente l'efficienza dei macchinari a motore ed elettrici - Verificare l'uso costante dei D.P.I. da parte di tutto il personale operante - Utilizzare attrezzature dotate di dispositivi di smorzamento delle vibrazioni - Utilizzare andatoie dotate di parapetto su entrambi i lati e scale di accesso regolari e vincolate 		
Riferimenti normativi e note:	D.Lgs. 81/08		
Valutazione del Rischio	Indice Magnitudo :Lieve; Indice Frequenza :Media; Livello del rischio : Lieve		
Allegato	#Immagine//Grafo/#		

Logo Studio	Piano di Sicurezza e Coordinamento relativo al cantiere sito nel comune di SCHEDE DI SICUREZZA	
		Rev. 00 del 26/11/18

Scheda n°46	FASI OPERATIVE		CODICE FO.SC.03
FASE N° 1.5.2 FASE N° 2.2.14	Scavo a sezione Scavi e rinterrati	Area Lavorativa: Area Lavorativa:	
CATEGORIA:	SCAVI		
FASE OPERATIVA:	SCAVO A SEZIONE OBBLIGATA CON MEZZI MECCANICI		
Scavo a cielo aperto o all'interno di edifici eseguito a sezione ristretta con l'ausilio di escavatore e a mano in terreno di qualsiasi natura, carico e trasporto a rifiuto dei materiali.			
Schede attività elementari collegate:			
Schede macchine ed attrezzature collegate:	ATTREZ001	AUTOCARRI - DUMPER Sono automezzi utilizzati per il trasporto all'interno del cantiere o su strada di materiale quale terra, sabbia, cemento ecc.	
Schede macchine ed attrezzature collegate:	ATTREZ019	ESCAVATORE (oleodinamico) Macchina usata per lo scavo ed il movimento di terra od altro materiale incoerente. Originariamente erano concepiti per piccoli lavori nell'ingegneria civile, poi grazie allo sviluppo della tecnologia dei componenti oleodi	
Macchine ed attrezzature	Escavatore, pala meccanica con benna e con martellone, eventuale pompa sommersa, eventuali casseri componibili prefabbricati, utensili d'uso comune, autocarro.		
Rischi per la sicurezza:	Investimento di persone o cose Abrasioni, ferite, punture, tagli Esposizione a polveri Movimentazione manuale dei carichi Rumore Urti, compressioni, impatti, colpi Proiezione di schegge e materiali Infezioni da microorganismi Caduta di materiale dall'alto		
Dispositivi di Protezione Individuali (DPI):	- Tuta da lavoro - Casco - Occhiali protettivi - Guanti - Scarpe di sicurezza - Mascherina con filtro specifico - Otoprotettori		
Prescrizioni esecutive:	Prima di iniziare i lavori deve essere effettuato un sopralluogo più accurato per rilevare la presenza nell'area interessata dai lavori di pericoli intrinseci al cantiere, quali i sottoservizi cittadini (condutture gas e acqua, linee elettricità area o interrata, telefono, ...), interferenti con le operazioni da eseguire. Delimitare l'area di scavo con nastro di segnalazione bianco-rosso, collocato adeguatamente arretrato (m. 1,50) dal ciglio dello scavo, o con parapetto regolamentare. Delimitare le aree di movimentazione dei mezzi con nastro di segnalazione bianco-rosso al fine di evitare possibili contatti con le parti in movimento. Appositi cartelli devono avvertire i pericoli presenti nell'area di lavoro e vietare l'accesso ai non addetti ai lavori. Adottare le precauzioni previste per escavazioni nelle immediate vicinanze di corpi di fabbrica esistenti. Predisporre vie obbligatorie di transito per i mezzi di scavo e di trasporto e regolamentarne il traffico. Se necessario, il fondo delle vie di transito deve essere costituito da massiccata		

Logo Studio	Piano di Sicurezza e Coordinamento relativo al cantiere sito nel comune di SCHEDE DI SICUREZZA	
		Rev. 00 del 26/11/18

	<p>opportunamente livellata e costipata.</p> <p>La circolazione dei mezzi all'interno dell'area di lavoro deve essere opportunamente regolata, evitando, se possibile, il doppio senso di marcia.</p> <p>La viabilità in vicinanza degli scavi deve essere attentamente studiata e disciplinata al fine di impedire ribaltamenti a seguito di cedimenti delle pareti degli scavi.</p> <p>Se l'escavatore è utilizzato per il sollevamento dei casseri tramite ganci o altri dispositivi di trattenuta del carico deve essere omologato anche come autogrù.</p> <p>Nei lavori di escavazione con mezzi meccanici vietare la presenza degli operai nel campo di azione della macchina operatrice e sul ciglio superiore del fronte d'attacco.</p> <p>Nello scavo di trincee profonde più di m 1.50, quando la natura e le condizioni del terreno non diano sufficienti garanzie di stabilità, si deve prevedere, man mano che procede lo scavo, alle necessarie armature di sostegno delle pareti, sporgenti dai bordi almeno cm 30, a meno che non si preferisca conferire alle pareti dello scavo un'inclinazione pari all'angolo di declivio naturale del terreno.</p> <p>La larghezza della trincea, al netto di eventuali sbatracchiature, deve essere sufficiente a consentire il lavoro al suo interno.</p> <p>L'eventuale armatura deve sporgere di almeno 30 centimetri oltre il bordo.</p> <p>Vietare la costituzione di depositi di materiali presso il ciglio degli scavi. Se le condizioni di lavoro obbligano a tale deposito è necessario provvedere all'armatura delle pareti dello scavo.</p> <p>In caso di formazione di polvere eccessiva bagnare il terreno.</p> <p>Immettere in cantiere mezzi in perfetto stato di efficienza tecnica e di sicurezza, in conformità alle norme specifiche di appartenenza.</p> <p>È fatto divieto di usare i mezzi per scopo differenti da quelli stabiliti dal costruttore e dalle norme.</p> <p>Le macchine operatrici devono essere provviste di struttura di protezione in caso di ribaltamento (ROPS) e in caso di caduta di oggetti (FOPS), dotate di marcatura CE.</p> <p>Per l'accesso al fondo degli scavi è necessario utilizzare scale a mano di tipo regolamentare, ancorate e sporgenti di almeno un metro oltre il piano d'accesso.</p> <p>Per gli attraversamenti trasversali degli scavi predisporre idonee passerelle (di larghezza non inferiore a cm 60 per il passaggio di sole persone e di cm 120 per il passaggio anche di materiali) munite di parapetti regolamentari con arresto al piede su entrambi i lati.</p> <p>Lo scavo, se lasciato incustodito, deve essere segnalato con idonei cartelli monitori e circoscritto con opportuni tavolacci per impedire eventuali cadute all'interno.</p> <p>In questa fase i lavoratori devono indossare, casco, scarpe di sicurezza con suola imperforabile, guanti, mascherine antipolvere.</p> <p>Idonei otoprotettori devono essere consegnati ed utilizzati in base alla valutazione del rischio rumore</p> <p>Prima di iniziare i lavori deve essere effettuato un sopralluogo più accurato per rilevare la presenza nell'area interessata dai lavori di pericoli intrinseci al cantiere, quali i sottoservizi cittadini (condutture gas e acqua, linee elettricità area o interrata, telefono, ...), interferenti con le operazioni da eseguire.</p> <p>Delimitare l'area di scavo con nastro di segnalazione bianco-rosso, collocato adeguatamente arretrato (m. 1,50) dal ciglio dello scavo, o con parapetto regolamentare.</p> <p>Delimitare le aree di movimentazione dei mezzi con nastro di segnalazione bianco-rosso al fine di evitare possibili contatti con le parti in movimento.</p> <p>Appositi cartelli devono avvertire i pericoli presenti nell'area di lavoro e vietare l'accesso ai non addetti ai lavori.</p> <p>Adottare le precauzioni previste per escavazioni nelle immediate vicinanze di corpi di fabbrica esistenti.</p> <p>Predisporre vie obbligatorie di transito per i mezzi di scavo e di trasporto e regolamentarne il traffico.</p> <p>Se necessario, il fondo delle vie di transito deve essere costituito da massiciata opportunamente livellata e costipata.</p> <p>La circolazione dei mezzi all'interno dell'area di lavoro deve essere opportunamente regolata, evitando, se possibile, il doppio senso di marcia.</p>
--	---

Logo Studio	Piano di Sicurezza e Coordinamento relativo al cantiere sito nel comune di SCHEDE DI SICUREZZA	
		Rev. 00 del 26/11/18

	<p>La viabilità in vicinanza degli scavi deve essere attentamente studiata e disciplinata al fine di impedire ribaltamenti a seguito di cedimenti delle pareti degli scavi.</p> <p>Predisporre l'armatura delle pareti dello scavo o conferire alle pareti dello scavo un angolo pari all'angolo di declivio naturale del terreno o procedere al consolidamento del terreno in relazione alle caratteristiche geotecniche.</p> <p>L'eventuale armatura deve sporgere di almeno 30 centimetri oltre il bordo.</p> <p>Vietare la costituzione di depositi di materiali presso il ciglio degli scavi. Se le condizioni di lavoro obbligano a tale deposito è necessario provvedere all'armatura delle pareti dello scavo.</p> <p>Quando la parete del fronte di attacco supera l'altezza di metri 1,50, vietare il sistema di scavo manuale per scalzamento alla base e conseguente franamento della parete.</p> <p>Le scale a mano di accesso allo scavo di tipo regolamentare devono essere disposte con vincoli che non consentano slittamenti o rovesciamenti e devono sporgere almeno un metro oltre il piano d'accesso.</p> <p>I viottoli e le scale con gradini ricavate nel terreno o nella roccia devono essere dotati di parapetto, quando il dislivello superi due metri. Le alzate, se ricavate in terreno friabile, devono essere sostenute con tavole e robusti paletti.</p> <p>Impartire le istruzioni necessarie per la corretta movimentare manualmente dei carichi.</p> <p>In caso di formazione di polvere eccessiva bagnare il terreno.</p> <p>Per l'accesso al fondo degli scavi è necessario utilizzare scale a mano di tipo regolamentare, ancorate e sporgenti di almeno un metro oltre il piano d'accesso.</p> <p>In questa fase i lavoratori devono indossare casco, scarpe di sicurezza con suola impermeabile, guanti, maschere antipolvere.</p> <p>Idonei otoprotettori devono essere consegnati ed utilizzati in base alla valutazione del rischio rumore</p>
Riferimenti normativi e note:	D.Lgs. 81/08
Valutazione del Rischio	Indice Magnitudo :Medio; Indice Frequenza :Alta; Livello del rischio : Alto
Allegato	#Immagine//Grafo/#

Logo Studio	Piano di Sicurezza e Coordinamento relativo al cantiere sito nel comune di SCHEDE DI SICUREZZA	
		Rev. 00 del 26/11/18

Scheda n°47	FASI OPERATIVE		CODICE FO.SC.06
FASE N° 1.9.1	Montaggio barre di armatura	Area Lavorativa:	
CATEGORIA:	SCAVI		
FASE OPERATIVA:	RINTERRO CON MEZZI MECCANICI		
Rinterro con mezzi meccanici utilizzando la stessa terra dello scavo o altre terre.			
Schede attività elementari collegate:			
Schede macchine ed attrezzature collegate:	ATTREZ001	AUTOCARRI - DUMPER Sono automezzi utilizzati per il trasporto all'interno del cantiere o su strada di materiale quale terra, sabbia, cemento ecc.	
Schede macchine ed attrezzature collegate:	ATTREZ019	ESCAVATORE (oleodinamico) Macchina usata per lo scavo ed il movimento di terra od altro materiale incoerente. Originariamente erano concepiti per piccoli lavori nell'ingegneria civile, poi grazie allo sviluppo della tecnologia dei componenti oleodi	
Schede macchine ed attrezzature collegate:	ATTREZ046	VIBROCOMPATTATORE Si tratta di un'apparecchiatura utilizzata per la compattazione di massetti in cls e sottofondi in genere	
Macchine ed attrezzature	Pala meccanica, rullo compattatore, attrezzi manuali d'uso comune (piccone, badile), carriola, autocarro.		
Rischi per la sicurezza:	Investimento di persone o cose Abrasioni, ferite, punture, tagli Esposizione a polveri Movimentazione manuale dei carichi Rumore Urti, compressioni, impatti, colpi Proiezione di schegge e materiali Infezioni da microorganismi Caduta di materiale dall'alto		
Dispositivi di Protezione Individuali (DPI):	<ul style="list-style-type: none"> - Tuta da lavoro - Casco - Occhiali protettivi - Guanti - Scarpe di sicurezza - Mascherina con filtro specifico - Otoprotettori 		
Prescrizioni esecutive:	<p>Prima di iniziare i lavori deve essere effettuato un sopralluogo più accurato per rilevare la presenza nell'area interessata dai lavori di pericoli intrinseci al cantiere, quali i sottoservizi cittadini (condutture gas e acqua, linee elettricità area o interrata, telefono, ...), interferenti con le operazioni da eseguire.</p> <p>Predisporre vie obbligatorie di transito per i mezzi di scavo e di trasporto e regolamentarne il traffico.</p> <p>Se necessario, il fondo delle vie di transito deve essere costituito da massicciata opportunamente livellata e costipata.</p> <p>La circolazione dei mezzi all'interno dell'area di lavoro deve essere opportunamente regolata, evitando, se possibile, il doppio senso di marcia.</p> <p>La viabilità in vicinanza degli scavi deve essere attentamente studiata e disciplinata al fine di impedire ribaltamenti a seguito di cedimenti delle pareti degli scavi.</p> <p>Il rinterro deve essere eseguito in modo tale da assicurare il costipamento. È buona norma eseguire il rinterro per strati successivi di 30 cm circa di spessore, accuratamente costipati.</p>		

Logo Studio	Piano di Sicurezza e Coordinamento relativo al cantiere sito nel comune di SCHEDE DI SICUREZZA	
		Rev. 00 del 26/11/18

	<p>Mantenere in opera la delimitazione di protezione adottata per lo scavo da rinterrare fino all'ultimazione dei lavori di rinterro.</p> <p>Vietare l'accesso alle persone non addette ai lavori.</p> <p>I mezzi meccanici non devono avvicinarsi all'area del rinterro.</p> <p>Rimuovere l'eventuale armatura dello scavo gradualmente al progredire del rinterro.</p> <p>Vietare la costituzione di depositi di materiali presso il ciglio degli scavi anche se in fase di rinterro.</p> <p>Le scale a mano di accesso allo scavo di tipo regolamentare devono essere disposte con vincoli che non consentano slittamenti o rovesciamenti e devono sporgere almeno un metro oltre il piano d'accesso.</p> <p>I viottoli e le scale con gradini ricavate nel terreno o nella roccia devono essere dotati di parapetto, quando il dislivello superi due metri. Le alzate, se ricavate in terreno friabile, devono essere sostenute con tavole e robusti paletti.</p> <p>Vietare il transito delle macchine operatrici in zone con pendenza trasversale pericolosa per il possibile rischio di ribaltamento del mezzo.</p> <p>Immettere in cantiere mezzi in perfetto stato di efficienza tecnica e di sicurezza, in conformità alle norme specifiche di appartenenza.</p> <p>È fatto divieto di usare i mezzi per scopo differenti da quelli stabiliti dal costruttore e dalle norme.</p> <p>Le macchine operatrici devono essere provviste di struttura di protezione in caso di ribaltamento (ROPS) e in caso di caduta di oggetti (FOPS), dotate di marcatura CE.</p> <p>Nei lavori di rinterro con mezzi meccanici vietare la presenza degli operai nel campo di azione della macchina operatrice.</p> <p>In questa fase i lavoratori devono indossare casco, scarpe di sicurezza con suola imperforabile, guanti, maschere antipolvere.</p> <p>Idonei otoprotettori devono essere consegnati ed utilizzati in base alla valutazione del rischio rumore</p>
Riferimenti normativi e note:	D.Lgs. 81/08, D.Lgs.17/10
Valutazione del Rischio	Indice Magnitudo :Medio; Indice Frequenza :Alta; Livello del rischio : Alto
Allegato	#Immagine//Grafo/#

Logo Studio	Piano di Sicurezza e Coordinamento relativo al cantiere sito nel comune di SCHEDE DI SICUREZZA	
		Rev. 00 del 26/11/18

Scheda n°48	FASI OPERATIVE		CODICE FO.SM.10
FASE N° 1.3	Scarifica manto stradale	Area Lavorativa:	
CATEGORIA:	SMOBILIZZO CANTIERE		
FASE OPERATIVA:	SMONTAGGIO BARACCHE		
Smontaggio delle strutture provvisorie da adibire ad uffici, depositi, servizi, mensa, ecc.			
Schede attività elementari collegate:			
Schede macchine ed attrezzature collegate:	ATTREZ004	AUTOCARRO CON GRU Autogrù gommata, con stabilizzatori e braccio elevatore telescopico, per movimentazione carichi.	
Macchine ed attrezzature	Autogrù Camion Mazza Piccone Badile Filo di ferro Materiale minuto		
Rischi per la sicurezza:	Contatti con macchinari, organi in movimento Elettrocuzione Rumore Ribaltamento, perdita di stabilità Caduta di materiale dall'alto Schiacciamento Investimento di persone o cose Movimentazione manuale dei carichi		
Dispositivi di Protezione Individuali (DPI):	- Casco protettivo - Guanti - Scarpe di sicurezza - Otoprotettori - Tuta da lavoro		
Prescrizioni esecutive:	<ul style="list-style-type: none"> - Fornire ed utilizzare idonei dispositivi di protezione individuale con relative informazioni all'uso. - Verificare con frequenza le condizioni degli attrezzi con particolare riguardo alla solidità degli attacchi dei manici di legno agli elementi metallici. - Collegare la macchine operatrici all'impianto elettrico in assenza di tensione. - L'alimentazione deve essere fornita tramite quadro elettrico collegato a terra e munito dei dispositivi di protezione. - I cavi devono essere a norma CEI di tipo per posa mobile. - Verificare lo stato di conservazione dei cavi elettrici. Posizionare i cavi in modo da evitare danni per usura meccanica e così che non costituiscano intralcio. - Segnalare immediatamente eventuali danni ai cavi elettrici. - Non indossare abiti svolazzanti. - Rispettare le istruzioni ricevute per un'esatta e corretta posizione da assumere nella movimentazione dei carichi. - Per carichi pesanti e/o ingombranti la massa va movimentata con l'intervento di più persone al fine di ripartire e diminuire lo sforzo. - Gli operatori dovranno provvedere a pulire le zone dove andranno sistemate le costruzioni. - Si provvederà alla sistemazione dei piani di appoggio delle strutture prefabbricate e si appronteranno le pedane di legno da porre davanti alle porte d'ingresso. 		

Logo Studio	Piano di Sicurezza e Coordinamento relativo al cantiere sito nel comune di SCHEDE DI SICUREZZA	Rev. 00 del 26/11/18

	<ul style="list-style-type: none"> - L'operatore autista, che trasporterà i prefabbricati, si avvicinerà alla zona in base alle indicazioni che verranno date da uno dei due operatori, all'uopo istruito. L'automezzo, dotato di gru a bordo, prima di scaricare i prefabbricati, verrà bloccato e sistemato in modo da non creare rischi riguardo al ribaltamento. - Il carico in discesa sarà guidato dagli operatori per mezzo di cime e attraverso comandi verbali. Quando i prefabbricati saranno definitivamente sganciati dall'organo di sollevamento, l'operatore a terra darà il via libera al guidatore il quale sarà autorizzato a rimuovere i mezzi di stabilizzazione del camion e muoversi. - Gli operatori provvederanno quindi ad eseguire gli ancoraggi del prefabbricato al suolo come previsto dai grafici e dalle istruzioni per il montaggio - Valutare il cantiere in termini di organizzazione generale per il corretto posizionamento dei servizi - Utilizzare materiale che conservi le sue caratteristiche di resistenza durante tutta la durata dei lavori - Le vie di transito vanno mantenute curate e non devono essere ingombrate da materiali che ostacolano la normale circolazione. Il traffico pesante va incanalato lontano dai margini di scavo, dagli elementi di base di ponteggi e impalcature e, in linea di principio, da tutti i punti pericolosi. Quando necessario bisogna imporre limiti di velocità e creare passaggi separati per i soli pedoni. - Ubicare gli uffici in modo opportuno, lontani dalle zone operative più intense - I servizi (bagni, docce, spogliatoi, refettorio) debbono essere ricavati in baracche opportunamente coibentate, illuminate, aerate, riscaldate durante la stagione fredda e comunque previste e costruite per questo uso - Quando necessario, devono essere predisposti dormitori, capaci di ospitare e proteggere efficacemente i lavoratori contro gli agenti atmosferici. - Se il cantiere è lontano dai posti pubblici permanenti di pronto soccorso va prevista una camera di medicazione. Essa risulta obbligatoria qualora le attività presentino rischi di scoppio, asfissia, infezione o avvelenamento e quando l'impresa occupi più di 50 addetti soggetti all'obbligo delle visite mediche preventive e periodiche. - Sensibilizzazione periodica al personale operante relativamente ai rischi specifici delle operazioni da eseguire - Attuare gli interventi tecnici, organizzativi e procedurali concretamente attuabili al fine di ridurre al minimo i rischi derivanti dall'esposizione al rumore - Provvedere a mantenere puliti: il servizio igienico e tutte le installazioni; - Allestire mezzi di pronto soccorso e profilassi e la cassetta di medicazione; - Usare i mezzi personali di protezione (elmetto, guanti, scarpe, tuta). - Verificare l'efficienza e l'efficacia dei D.P.I.; - Tenere a disposizione estintori a polvere secca tarati e controllati all'interno dei prefabbricati (uno ogni prefabbricato).
Riferimenti normativi e note:	D.Lgs. 81/08
Valutazione del Rischio	Indice Magnitudo :Medio; Indice Frequenza :Media; Livello del rischio : Lieve
Allegato	#Immagine//Grafo/#

Logo Studio	Piano di Sicurezza e Coordinamento relativo al cantiere sito nel comune di SCHEDE DI SICUREZZA	
		Rev. 00 del 26/11/18

Scheda n°49	FASI OPERATIVE		CODICE FO.SM.16
FASE N° 1.3	Scarifica manto stradale	Area Lavorativa:	
CATEGORIA:	SMOBILIZZO CANTIERE		
FASE OPERATIVA:	RIMOZIONE RECINZIONE DI CANTIERE		
Dismissione totale della Recinzione dell'area di lavoro.			
Schede attività elementari collegate:			
Schede macchine ed attrezzature collegate:	ATTREZ003	AUTOCARRO-FURGONE Vengono utilizzati per il trasporto di materiali di qualsiasi genere in genere imballato (furgoni) o sciolto (autocarri)	
Schede macchine ed attrezzature collegate:	ATTREZ004	AUTOCARRO CON GRU Autogrù gommata, con stabilizzatori e braccio elevatore telescopico, per movimentazione carichi.	
Schede macchine ed attrezzature collegate:	ATTREZ017	UTENSILI ELETTRICI PORTATILI	
Macchine ed attrezzature	Attrezzi manuali, mazza, piccone, martello, pinze, tenaglie Autocarro		
Rischi per la sicurezza:	Urti, compressioni, impatti, colpi Caduta a livello e scivolamento Caduta dall'alto Movimentazione manuale dei carichi		
Dispositivi di Protezione Individuali (DPI):	Guanti, scarpe di sicurezza, elmetto, tuta da lavoro		
Prescrizioni esecutive:	<ul style="list-style-type: none"> - Usare i dispositivi di protezione individuale forniti. Verificare con frequenza le condizioni degli attrezzi con particolare riguardo alla solidità degli attacchi dei manici di legno agli elementi metallici. - In base alla valutazione del livello di esposizione personale fornire idonei dispositivi di protezione individuale (otoprotettori) con relative informazioni all'uso. - Rispettare le istruzioni ricevute per un'esatta e corretta posizione da assumere nella movimentazione dei carichi. Per carichi pesanti e/o ingombranti la massa va movimentata con l'intervento di più persone al fine di ripartire e diminuire lo sforzo. - Tenersi a distanza di sicurezza dai mezzi operativi in movimento. - Prestare attenzione alle segnalazioni acustiche e/o luminose ed alla segnaletica di sicurezza. - Per le recinzioni collocate ai margini della carreggiata stradale, si deve prestare attenzione agli autoveicoli in transito e posizionare adeguata segnaletica come previsto dal Codice della Strada. - L'ingombro deve essere segnalato mediante illuminazione per le ore notturne. - Utilizzare materiale che conservi le sue caratteristiche di resistenza durante tutta la durata dei lavori - Collocazione dei cartelli di segnalazione ed avvertimento in tutti i punti più visibili per gli operatori e per i visitatori - Installazione idonei cancelli di legno o di ferro. Dovranno garantire la chiusura durante le ore in cui il cantiere non opera. - Verificare l'uso costante dei D.P.I. da parte di tutto il personale operante - Sensibilizzazione periodica al personale operante relativamente ai rischi specifici delle operazioni da eseguire - Nell'allestimento della recinzione si deve tenere conto, per la sua distanza con l'opera da demolire, dell'altezza di quest'ultima per evitare che del materiale possa accidentalmente cadere al di fuori dell'area dei lavori. - Per infiggere a terra i pali, predisporre apposito piano mobile di lavoro, robusto e delle 		

Logo Studio	Piano di Sicurezza e Coordinamento relativo al cantiere sito nel comune di SCHEDE DI SICUREZZA	
		Rev. 00 del 26/11/18

	dimensioni di 1x1
Riferimenti normativi e note:	D.Lgs. 81/08
Valutazione del Rischio	Indice Magnitudo :Lieve; Indice Frequenza :Bassa; Livello del rischio : Trascurabile
Allegato	#Immagine//Grafo/#

Logo Studio	Piano di Sicurezza e Coordinamento relativo al cantiere sito nel comune di SCHEDE DI SICUREZZA	
		Rev. 00 del 26/11/18

Scheda n°50	FASI OPERATIVE		CODICE FO.SM.18
FASE N° 1.3	Scarifica manto stradale	Area Lavorativa:	
CATEGORIA:	SMOBILIZZO CANTIERE		
FASE OPERATIVA:	SMONTAGGIO PONTEGGIO		
Smontaggio ponteggi metallici			
Schede attività elementari collegate:			
Schede macchine ed attrezzature collegate:	ATTREZ004	AUTOCARRO CON GRU Autogrù gommata, con stabilizzatori e braccio elevatore telescopico, per movimentazione carichi.	
Schede macchine ed attrezzature collegate:	ATTREZ017	UTENSILI ELETTRICI PORTATILI	
Macchine ed attrezzature	Fune di ritenuta con moschettoni lunga 1,50 m; Livella torica; Filo a piombo; Chiavi serrabulloni; Squadra metallica; Autocarro/furgone; Apparecchio di sollevamento;		
Rischi per la sicurezza:	Contatti con macchinari, organi in movimento Caduta di materiale dall'alto Caduta dall'alto Danno, crollo strutturale Lesioni dorso lombari per movimentazione manuale dei carichi Abrasioni, ferite, punture, tagli Urti, compressioni, impatti, colpi Elettrocuzione		
Dispositivi di Protezione Individuali (DPI):	Guanti, scarpe di sicurezza, casco di protezione, cintura di sicurezza ad imbraco totale		
Prescrizioni esecutive:	<ul style="list-style-type: none"> - Deve essere disponibile tutta la documentazione riguardante l'autorizzazione rilasciata dal Ministero del lavoro per tutti gli elementi delle marche che si vogliono impiegare - E' obbligatorio l'uso del ponteggio per ogni lavoro svolto ad altezza superiore di m 2.0. Utilizzare esclusivamente ponteggi metallici dotati di regolare autorizzazione ministeriale. Effettuare le fasi di montaggio e smontaggio del ponteggio sotto l'assistenza di un preposto. Segregare l'area interessata dal ponteggio, durante l'allestimento, al fine di tener lontano i non addetti ai lavori. - I ponteggi possono essere impiegati solo se muniti della autorizzazione ministeriale; - Possono essere impiegati, senza documentazioni aggiuntive alla autorizzazione ministeriale, per le situazioni previste dall'autorizzazione stessa e per le quali la stabilità della struttura è assicurata, vale a dire strutture: <ul style="list-style-type: none"> alte fino a 20 m dal piano di appoggio delle basette all'estradosso del piano di lavoro più alto; conformi agli schemi tipo riportati nell'autorizzazione; comprendenti un numero complessivo di impalcati non superiore a quello previsto negli schemi-tipo; con gli ancoraggi conformi a quelli previsti nell'autorizzazione ed in ragione di almeno uno ogni 22 mq; con sovraccarico complessivo non superiore a quello considerato nella verifica di stabilità; con i collegamenti bloccati mediante l'attivazione dei dispositivi di sicurezza - I ponteggi che non rispondono anche ad una soltanto delle precedenti condizioni non garantiscono il livello di sicurezza presupposto nella autorizzazione ministeriale e devono 		

Logo Studio	Piano di Sicurezza e Coordinamento relativo al cantiere sito nel comune di SCHEDE DI SICUREZZA	Rev. 00
		del 26/11/18

pertanto essere giustificati da una documentazione di calcolo e da un disegno esecutivo aggiuntivi redatti da un ingegnere o architetto iscritto all'albo professionale;

- Nel caso di ponteggio misto, unione di prefabbricato e tubi e giunti, se la cosa non è esplicitamente prevista dalla autorizzazione ministeriale è necessaria la documentazione di calcolo aggiuntiva;
- Tutti gli elementi metallici del ponteggio devono riportare impressi, a rilievo o ad incisione, il nome o il marchio del fabbricante;
- Le tavole che costituiscono l'impalcato devono essere fissate in modo che non possano scivolare sui traversi metallici, devono essere costituite da tavole di spessore minimo di cm 4 per larghezze di cm 30 e cm 5 per larghezze di cm 20, non devono presentarsi a sbalzo e devono avere la sommità sovrapposte di almeno cm 40 in corrispondenza di un traverso;
- Per piani di servizio con dislivelli superiori a 2 m, dovranno sempre essere presenti parapetti normali provvisti su ciascun lato libero di un corrente superiore, di un corrente intermedio e di un arresto al piede in corrispondenza dei piani con tavolati atti al transito di personale. Il bordo superiore del corrente più alto deve essere sistemato a non meno di 1 m dal piano dell'impalcato in modo da assicurare sufficiente stabilità e sicurezza al personale in transito e tra corrente superiore e tavola fermapiede (alta non meno di 20 cm) non deve esserci una apertura superiore a 60 cm; sia i correnti che la tavola fermapiede devono essere applicati all'interno dei montanti (art. 126 e p.2.1.5.1 allegato XVII del (p.2.2.1.3 allegato XVII del D.Lgs. 81/08);
- I ponteggi devono essere controventati sia in senso longitudinale che trasversale, (p.2.2.1.3 allegato XVII del D.Lgs. 81/08);
- In corrispondenza dei luoghi di transito e di stazionamento, sia su facciate esterne che interne, allestire, all'altezza del solaio di copertura del piano terra, e ogni m 12 di sviluppo verticale del ponteggio, impalcato di sicurezza (mantovane) a protezione contro la caduta di materiali dall'alto o in alternativa la chiusura continua della facciata o la segregazione dell'area sottostante.
- Non usare elementi appartenenti ad altro ponteggio;
- Il montaggio e lo smontaggio devono essere eseguiti da personale pratico ed idoneo, dotato di dispositivi personali di protezione, rispettando quando indicato nella autorizzazione ministeriale e sotto la diretta sorveglianza di un preposto ai lavori;
- L'impalcato del ponteggio va corredato di una chiara indicazione in merito alle condizioni di carico massimo ammissibile onde non sovraccaricare i ponteggi con carichi non previsti o eccessive non deve quindi superare il carico massimo previsto nel libretto del ponteggio;
- I picchetti dell'impianto di protezione contro le scariche atmosferiche devono essere disposti uniformemente lungo il perimetro del ponteggio, con calate ogni m 25.0 e comunque all'estremità del ponteggio stesso. Qualora ci siano almeno quattro calate non è necessario che i vari picchetti siano collegati tra loro;
- Verificare che il ponteggio venga conservato in buone condizioni di manutenzione, che la protezione contro gli agenti nocivi esterni sia efficace e che il marchio del costruttore si mantenga rintracciabile e decifrabile; Si dovrà sempre valutare la eventuale diminuzione di spessore dei tubi dovuta alla corrosione interna od esterna creata da lavori in ambienti aggressivi, dal tempo oppure da successive sabbiature; in caso gli spessori scendessero sotto le tolleranze minime, gli elementi danneggiati del ponteggio non potranno più essere usati.
- Appurarne stabilità ed integrità ad intervalli periodici, dopo violente perturbazioni atmosferiche o prolungata interruzione dell'attività;
- Accedere ai vari piani del ponteggio in modo comodo e sicuro; se avviene tramite scale portatili, queste devono essere intrinsecamente sicure e, inoltre essere: vincolate, non in prosecuzione l'una dall'altra, sporgere almeno un metro dal piano di arrivo, protette se poste verso la parte esterna del ponteggio;
- Non salire e scendere lungo gli elementi del ponteggio.
- Verificare con frequenza le condizioni degli attrezzi utilizzati nel montaggio.
- Le chiavi e l'attrezzatura minuta devono sempre essere vincolate all'operatore.
- Eseguire precise disposizioni per l'imbracatura ed il sollevamento dei materiali.
- Durante la fase di montaggio e smontaggio dei balconcini delimitare l'area interessata.

Logo Studio	Piano di Sicurezza e Coordinamento relativo al cantiere sito nel comune di SCHEDE DI SICUREZZA	
		Rev. 00 del 26/11/18

	<ul style="list-style-type: none"> - Vietare la presenza di personale non addetto all'allestimento ed allo smontaggio del ponteggio. - Disporre e verificare che la realizzazione degli ancoraggi, la posa dei distanziatori e degli elementi degli impalcati si svolga ordinatamente nel senso del montaggio o dello smontaggio. - Non spostare materiale gettandolo dall'alto: i tubi andranno imbracati e movimentati a mano o con gru, mentre i giunti saranno calati a terra in contenitori. - Per carichi pesanti e/o ingombranti la massa va movimentata con l'intervento di più persone al fine di ripartire e diminuire lo sforzo. - Prima di iniziare il montaggio del ponteggio verificare l'idoneità e la stabilità della base d'appoggio. - Posizionare sotto i montanti del ponteggio delle tavole per ripartire il carico. - L'accoppiamento di montanti, correnti e traversi deve essere realizzato in modo sicuro - I ponteggi devono essere ancorati a parti stabili dell'edificio almeno ogni due piani e ogni due montanti (art. 125 del D.Lgs. 81/08)). - Gli impalcati ed i ponti di servizio devono avere un sottoponte di sicurezza a distanza non superiore a 2,50 m - Le interruzioni di stilata del ponteggio devono rispondere agli schemi allegati alla copia di autorizzazione. - L'estremità inferiore di ogni montante deve essere sostenuta da una piastra metallica di base (basetta). - Gli ancoraggi devono essere in numero sufficiente e realizzati in conformità alla relazione tecnica. - I montanti devono superare di almeno 1.20 m l'ultimo impalcato o il piano di gronda (art. 125 del D.Lgs.81/08). - Gli impalcati e i ponti di servizio devono avere un sottoponte di sicurezza costruito come il ponte a distanza non superiore a m 2.50 (art. 128 del D.Lgs.81/08). - Abbandonare il ponteggio in presenza di forte vento - Controllare gli ancoraggi di teli, reti e degli eventuali cartelloni pubblicitari ai montanti e la resistenza degli elementi utilizzati: devono avere resistenza adeguata alle sollecitazioni scaricate dal vento (che sono elevate) onde impedire il loro distacco dai tubi, così come previsto nel progetto. - Disporre e verificare che la realizzazione degli ancoraggi, la posa dei distanziatori e degli elementi degli impalcati si svolga ordinatamente nel senso del montaggio o dello smontaggio.
Riferimenti normativi e note:	D.Lgs. 81/08, NORME UNI
Valutazione del Rischio	Indice Magnitudo :Alto; Indice Frequenza :Media; Livello del rischio : Alto
Allegato	#Immagine//Grafo/#

Logo Studio	Piano di Sicurezza e Coordinamento relativo al cantiere sito nel comune di SCHEDE DI SICUREZZA	
		Rev. 00 del 26/11/18

Scheda n°51	ATTIVITA' ELEMENTARI	CODICE AE001
FASE N° 1.5.1 FASE N° 1.7.1	Taglio di manto stradale Stesa di manto bituminoso	Area Lavorativa: Area Lavorativa:
Operazione:	MOVIMENTAZIONE CARICHI CON CARRIOLA	
Trasporto di materiale di cantiere mediante carriola con relativo carico e scarico.		
Macchine ed Attrezzature:	Carriola	
Rischi per la sicurezza:	Movimentazione manuale dei carichi Caduta, sbilanciamento materiale trasportato Investimento di persone o cose	
Dispositivi di Protezione Individuali (DPI):	- Scarpe antinfortunistiche - Guanti di pelle	
Prescrizioni esecutive:	- Verificare preliminarmente l'idoneità fisica del lavoratore all'attività. - Evitare il trasporto manuale di materiali eccedente i 30 Kg. - Effettuare opportune soste ed evitare turni di lavoro prolungati senza interruzioni. - Controllare l'idoneità del percorso ove si opera con la carriola. - Rispettare le disposizioni e le procedure di smaltimento imposte dalle vigenti leggi nel caso di rifiuti tossici e speciali. - Controllare che non ci sia personale non addetto nelle aree circostanti i percorsi - Verificare la pressione di gonfiaggio del pneumatico della carriola - Evitare percorsi difficoltosi in salita e/o discesa	
Riferimenti normativi e note:	D.Lgs. 81/08	
Allegato	#Immagine//Grafo/#	

Logo Studio	Piano di Sicurezza e Coordinamento relativo al cantiere sito nel comune di SCHEDE DI SICUREZZA	
		Rev. 00 del 26/11/18

Scheda n°52	ATTIVITA' ELEMENTARI		CODICE AE002
FASE N° 1.9.1	Montaggio barre di armatura	Area Lavorativa:	
Operazione:	TRASPORTO MATERIALI CON MEZZO MECCANICO		
Trasporto di materiali eseguito da autocarro con relativo carico e scarico effettuato con mezzi meccanici.			
Macchine ed Attrezzature:	Autocarro, Grù/Pala meccanica		
Rischi per la sicurezza:	Carico e scarico materiale Ribaltamento, perdita di stabilità Investimento di persone o cose Inalazione gas di scarico Presenza di persone estranea in zona a rischio Esposizione a polveri Errata manovra operatore Scarsa manutenzione mezzi meccanici Crollo di pareti o solai per cedimenti strutturali Rumore Vibrazioni		
Dispositivi di Protezione Individuali (DPI):	Casco protettivo Guanti di pelle Scarpe di sicurezza Tuta protettiva Mascherina		
Prescrizioni esecutive:	<ul style="list-style-type: none"> - Le macchine devono essere mantenute in efficienza secondo il programma di manutenzione del produttore. - Prima di utilizzare i macchinari devono comunque essere verificate le condizioni di efficienza dell'impianto frenante, dei dispositivi di segnalazione acustica e luminosa e degli specchi retrovisori. - Il numero di passeggeri trasportati dall'autocarro deve essere quello consentito dal libretto di circolazione. - E' vietato trasportare passeggeri nel cassone. - Il percorso degli automezzi deve essere separato e segnalato dal percorso pedonale nell'ambito del cantiere. - Le manovre che possono presentare rischi (retromarcia, accosti, ecc.) devono essere assistite da personale a terra. - Il carico dell'automezzo non deve oltrepassare l'altezza delle sponde del cassone. - Lo stazionamento del mezzo in luoghi chiusi deve essere compatibile con le caratteristiche di areazione dei locali. - L'operatore deve essere stato sottoposto ad adeguata formazione. - Prima di effettuare le operazioni con l'escavatore verificare che non vi siano persone nel raggio di azione della macchina e pericoli di urti contro strutture fisse, mobili e cavi elettrici e posizionare idonea segnaletica in presenza di traffico. - Non utilizzare l'escavatore come gru di cantiere. - Il braccio dell'escavatore va bloccato se non si stanno eseguendo manovre. - Dovranno essere adottati accorgimenti e misure contro il rumore. - La pulizia degli automezzi deve essere effettuata con regolarità ed affidata ad un responsabile della manutenzione. - Rispettare le disposizioni e le procedure di smaltimento imposte dalle vigenti leggi nel caso di rifiuti tossici e speciali. - Controllare che non ci sia personale non addetto nel raggio di azione delle macchine - Bagnare le polveri derivanti dalle operazioni di carico e scarico 		

Logo Studio	Piano di Sicurezza e Coordinamento relativo al cantiere sito nel comune di SCHEDE DI SICUREZZA	
		Rev. 00 del 26/11/18

Riferimenti normativi e note:	D.Lgs. 81/08
Allegato	#Immagine//Grafo/#

Logo Studio	Piano di Sicurezza e Coordinamento relativo al cantiere sito nel comune di SCHEDE DI SICUREZZA	
		Rev. 00 del 26/11/18

Scheda n°53	ATTIVITA' ELEMENTARI		CODICE AE003
FASE N° 2.2.3	Trasporto tubazioni	Area Lavorativa:	
Operazione:	CARICO E SCARICO ATTREZZATURE		
Carico e scarico di attrezzature e macchine da autocarri e/o altri mezzi di trasporto			
Macchine ed Attrezzature:	Autocarro, Grù/Autogrù		
Rischi per la sicurezza:	Investimento di persone o cose Contatti con macchinari, organi in movimento Ribaltamento, perdita di stabilità Movimentazione manuale dei carichi		
Dispositivi di Protezione Individuali (DPI):	Casco protettivo Guanti di pelle Scarpe di sicurezza Tuta protettiva		
Prescrizioni esecutive:	<ul style="list-style-type: none"> - Predisporre adeguati percorsi con relativa segnaletica. - Segnalare la zona interessata all'operazione. - Vietare ai non addetti alle manovre l'avvicinamento alle rampe ribaltabili. - Fornire idonei dispositivi di protezione individuale (guanti, calzature di sicurezza e casco) con relative informazioni all'uso. - Vietare la presenza di persone presso le macchine in manovra. - Le estremità delle funi devono essere provviste di impiombatura o legatura o morsettatura, allo scopo di impedire lo scioglimento dei trefoli e dei fili elementari; - Le funi e i fili elementari devono essere protetti contro gli agenti corrosivi esterni mediante ingrassaggio; - Le funi e le catene usate devono essere contrassegnate dal fabbricante e siano fornite, al momento dell'acquisto, di regolare dichiarazione del medesimo, nella quale vengano fornite le indicazioni e i certificati previsti (direttiva 91/368/CEE). - Occorre verificare che i ganci siano dotati all'imbocco di dispositivo di chiusura funzionante o che siano conformati in modo da impedire la fuoriuscita delle funi o delle catene. - Essi devono portare in sovrimpressione od inciso il marchio di conformità alle norme e il carico massimo ammissibile (direttiva 91/368/CEE). - Gli imbracci devono essere predisposti da ditte che garantiscono la portata indicata, la forza deve essere utilizzata solo per operazioni di scarico degli autocarri di approvvigionamento, e comunque senza mai superare con il carico altezze da terra superiori a 2,00 m, per il sollevamento di materiali minuti si devono obbligatoriamente utilizzare cassoni metallici o dispositivi equivalenti tali da impedire la caduta del carico. - L'angolo al vertice tra i tiranti dell'imbracatura non deve essere normalmente superiore di 60°, per evitare eccessive sollecitazioni negli stessi (infatti a parità di carico la sollecitazione delle funi cresce con l'aumentare dell'angolo al vertice). Gli accessori di sollevamento immessi sul mercato comunitario dopo il 1993 devono essere marcati CE (direttiva 91/368/CEE). - Le funi metalliche devono essere sostituite nel caso in cui il numero di fili rotti in una lunghezza pari a 8 volte il diametro sia maggiore a 10, se è rotto un trefolo, se l'usura di fili elementari è superiore a 1/3 del loro diametro iniziale e se vi sono sfasciature, schiacciamenti, piegature ecc. (norma UNI-ISO 4309 01.12.84). - La catena deve essere sostituita quando si è verificato un allungamento superiore al 5% delle maglie o dell'intera catena, oppure una riduzione del diametro degli anelli superiore al 10%, oppure quando la catena risulti deformata o deteriorata (norma UNI 9467 01.10.89). - Nel caso di formazione di anello mediante capocorda, morsetti e redance, i morsetti vanno posizionati con il bullone nella parte interna e posti a 6 cm, o 10 cm o 16 cm l'uno dall'altro e in numero di 3, 4 o 5 a seconda del diametro della fune (fino a 9 mm, da 10 mm a 16,5 mm 		

Logo Studio	Piano di Sicurezza e Coordinamento relativo al cantiere sito nel comune di SCHEDE DI SICUREZZA	
		Rev. 00 del 26/11/18

	e da 18 mm fino a 26 mm) (norma UNI 6697 01.10.70). - Impartire agli addetti le necessarie informazioni per la corretta movimentazione di carichi pesanti e/o ingombranti.
Riferimenti normativi e note:	D.Lgs. 81/08
Allegato	#Immagine//Grafo/#

Logo Studio	Piano di Sicurezza e Coordinamento relativo al cantiere sito nel comune di SCHEDE DI SICUREZZA	
		Rev. 00 del 26/11/18

Scheda n°54	ATTIVITA' ELEMENTARI		CODICE AE004
FASE N° 1.1.1	Installazione baracche	Area Lavorativa:	
Operazione:	PREPARAZIONE CALCESTRUZZO DA IMPIANTO DI BETONAGGIO		
Rifornimento inerti e leganti, pompaggio del cemento nei silos, confezionamento e sollevamento del calcestruzzo o malte, asporto della cementificazione per pulizia dell'impianto.			
Macchine ed Attrezzature:	Impianto di betonaggio		
Rischi per la sicurezza:	Contatti con macchinari, organi in movimento Urti, compressioni, impatti, colpi Esposizione a polveri Getti, schizzi Rumore Movimentazione manuale dei carichi Elettrocuzione Caduta a livello e scivolamento Caduta di materiale dall'alto		
Dispositivi di Protezione Individuali (DPI):	guanti scarpe di sicurezza elmetto tuta di protezione occhiali otoprotettori maschere monouso		
Prescrizioni esecutive:	<ul style="list-style-type: none"> - Utilizzare macchinari dotati di dispositivi di protezione delle parti in movimento - Effettuare interventi di manutenzione e pulizia esclusivamente a macchinario spento e disinserito - Verificare periodicamente l'integrità dei macchinari elettrici e relativi cavi - Allestire impalcato (se necessario) sul posto fisso di lavoro atti a impedire possibili cadute - Attuare gli interventi tecnici, organizzativi e procedurali concretamente attuabili al fine di ridurre al minimo i rischi derivanti dall'esposizione al rumore - Verificare l'uso costante dei D.P.I. da parte di tutto il personale operante - Sensibilizzazione periodica al personale operante relativamente ai rischi specifici delle operazioni da eseguire <ul style="list-style-type: none"> - Segregare l'area d'azione del raggio raschiante con idonee barriere. - Verificare periodicamente il funzionamento dei dispositivi di sicurezza. - Realizzare una barriera di protezione, alta almeno 2 metri tra il posto di manovra e la zona di carico degli inerti. - Non indossare abiti svolazzanti. - Vietare alle persone non autorizzate di avvicinarsi all'impianto. - Munire di parapetto il piano di lavoro sopraelevato e non rimuovere le protezioni. - In base alla valutazione del livello di esposizione personale fornire idonei dispositivi di protezione individuale (otoprotettori) con relative informazioni all'uso. - Effettuare periodica manutenzione. - Durante il rifornimento del silo adottare sistemi di riduzione delle polveri. - Fornire idonei dispositivi di protezione individuale (guanti e maschere antipolvere). <p>N.B.: Il sollevamento del cls verso l'area di utilizzo viene analizzato in altra scheda</p>		
Riferimenti normativi e note:	D.Lgs. 81/08		
Allegato	#Immagine//Grafo/#		

Logo Studio	Piano di Sicurezza e Coordinamento relativo al cantiere sito nel comune di SCHEDE DI SICUREZZA	
		Rev. 00 del 26/11/18

Scheda n°55	ATTIVITA' ELEMENTARI		CODICE AE005
FASE N° 1.10.1	Montaggio barre di armatura	Area Lavorativa:	
Operazione:	PREPARAZIONE CALCESTRUZZO CON BETONIERA		
Preparazione di conglomerato cementizio in cantiere impastato con betoniera a bicchiere o ad inversione di marcia.			
Macchine ed Attrezzature:	Betoniera		
Rischi per la sicurezza:	Dermatiti, reazioni allergiche Irritazioni cutanee, oculari e respiratorie Investimento di persone o cose Elettrocuzione Movimentazione manuale dei carichi		
Dispositivi di Protezione Individuali (DPI):	- Casco - Guanti - Scarpe di sicurezza - Otoprotettori		
Prescrizioni esecutive:	<ul style="list-style-type: none"> - Segnalare le manovre degli automezzi con idonea segnaletica e, se necessario, con segnali gestuali. - Seguire il programma di manutenzione del costruttore dei mezzi meccanici. - Per quanto riguarda le misure di prevenzione della betoniera fare riferimento alle relative schede nei mezzi d'opera. - Controllare che non ci sia personale non addetto nelle aree interessate dall'intervento - Utilizzare sacchi per cemento da Kg. 25 anziché da Kg. 50 - Verificare che la macchina sia dotata di tutte le protezioni degli organi in movimento. - Realizzare una barriera di protezione, alta almeno 2 metri, tra il posto di manovra e la zona di carico degli inerti. - Non indossare abiti svolazzanti. - Non introdurre attrezzi e/o arti nel bicchiere durante la rotazione. - Non rimuovere le protezioni. - Evitare bruschi strappi agli organi di caricamento - L'alimentazione deve essere fornita tramite quadro elettrico collegato a terra e munito dei dispositivi di protezione. - I cavi devono essere a norma CEI di tipo per posa mobile. - Verificare lo stato di conservazione dei cavi elettrici. - Collegare la macchina all'impianto elettrico in assenza di tensione. - Posizionare i cavi in modo da evitare danni per usura meccanica e così che non costituiscano intralcio. - Segnalare immediatamente eventuali danni ai cavi elettrici. - In base alla valutazione del livello di esposizione personale fornire idonei dispositivi di protezione individuale (otoprotettori) con relative informazioni all'uso. - Le fosse per il carico dell'impasto devono essere pro-tette con un parapetto o segnalate con un nastro opportuna-mente arretrato dai bordi. Rispettare le protezioni allestite. - Fornire idonei dispositivi di protezione individuale (guanti, maschere antipolvere) e indumenti protettivi con relative informazioni all'uso. - Quando la postazione della betoniera si trova in luoghi dove vi sia il pericolo di caduta di materiali dall'alto occorre predisporre un solido impalcato di protezione alto non più di 3 m dal piano di lavoro. - Lavorare rimanendo sotto l'impalcato di protezione. L'impalcato sovrastante il luogo di lavoro non esonera dall'obbligo di indossare il casco. - Posizionare la macchina su base solida e piana. - Sono vietati i rialzi instabili. Non spostare la macchina dalla posizione stabilita. 		
Riferimenti normativi e	D.Lgs. 81/08		

Logo Studio	Piano di Sicurezza e Coordinamento relativo al cantiere sito nel comune di SCHEDE DI SICUREZZA	
		Rev. 00 del 26/11/18

note:	
Allegato	#Immagine//Grafo/#

Logo Studio	Piano di Sicurezza e Coordinamento relativo al cantiere sito nel comune di SCHEDE DI SICUREZZA	
		Rev. 00 del 26/11/18

Scheda n°56	ATTIVITA' ELEMENTARI		CODICE AE007
FASE N° 1.9.3 FASE N° 1.10.3	Getto calcestruzzo Getto calcestruzzo	Area Lavorativa: Area Lavorativa:	
Operazione:	GETTO DI CALCESTRUZZO PRODOTTO IN SITU		
Sollevamento e getto di calcestruzzo prodotto in situ, mediante l'uso della gru o della pompa, per strutture verticali ed orizzontali			
Macchine ed Attrezzature:	Pompa per il getto o gru con secchione		
Rischi per la sicurezza:	Contatti con macchinari, organi in movimento Caduta di materiale dall'alto Elettrocuzione Rumore Vibrazioni Caduta a livello e scivolamento Allergeni Getti, schizzi Movimentazione manuale dei carichi		
Dispositivi di Protezione Individuali (DPI):	guanti scarpe di sicurezza elmetto tuta di protezione occhiali otoprotettori maschere monouso		
Prescrizioni esecutive:	<ul style="list-style-type: none"> - Organizzare le vie d'accesso e i luoghi di lavoro in modo agevole e sicuro. - Il sollevamento deve essere eseguito da personale competente. - Verificare l'idoneità dei ganci e delle funi che devono avere impressa la portata massima. - Verificare l'efficienza dei dispositivi limitatori di carico. - L'alimentazione deve essere fornita tramite regolamentare quadro elettrico collegato elettricamente a terra. - I cavi elettrici devono essere rispondenti alle norme CEI e adatti per la posa mobile. - Prevedere percorsi stabili realizzati anche con l'ausilio di tavole da ponte. - Nei casi di movimentazione manuale dei carichi, impartire agli addetti le istruzioni necessarie affinché assumano delle posizioni corrette. - Accertarsi del regolare funzionamento delle attrezzature di pompaggio. - Attuare gli interventi tecnici, organizzativi e procedurali concretamente attuabili al fine di ridurre al minimo i rischi derivanti dall'esposizione al rumore - Scaricare la benna in modo graduale. - Verificare l'integrità dei dispositivi elettrici e dei relativi cavi del vibratore. - Predisporre ponteggi ed impalcanti di servizio per impedire possibili cadute. - Verificare periodicamente funi, catene, ganci e limitatore di carico della gru. - Le operazioni di sollevamento devono sempre avvenire tenendo presente le condizioni del vento. - Nel caso di calcestruzzo additivato usare maschere respiratorie e sottoporre gli addetti a visite mediche mirate e periodiche - Sensibilizzazione periodica, al personale operante, sui rischi specifici. - Controllare la pressione del pneumatico e lo stato di conservazione della ruota della carriola. - Le operazioni di sollevamento devono sempre avvenire tenendo presente le condizioni atmosferiche (vento). - Verificare l'efficienza del dispositivo di sicurezza sul gancio, per impedire l'accidentale sganciamento del carico. 		

Logo Studio	Piano di Sicurezza e Coordinamento relativo al cantiere sito nel comune di SCHEDE DI SICUREZZA	
		Rev. 00 del 26/11/18

	<ul style="list-style-type: none"> - Assicurarsi che la benna sia completamente chiusa. - Lavorare sempre con carichi di valore inferiore alla portata massima dell'apparecchio. - Segnalare immediatamente eventuali danni riscontrati nei cavi elettrici. - Seguire i percorsi predisposti e distribuire sempre il proprio carico su punti stabili. - Indossare indumenti protettivi. - La movimentazione manuale dei carichi ingombranti e/o pesanti deve avvenire con l'intervento di più persone al fine di ripartire e diminuire lo sforzo. - Nelle lavorazioni all'interno di scavi, in trincea o nei pressi di scarpate, verificare le condizioni di stabilità del terreno affinché non vi siano possibili franamenti - Verificare che l'autopompa abbia completamente esteso gli stabilizzatori. - Impartire precise istruzioni per chi sorregge e guida la tubazione flessibile della pompa. - Fino a quando la pompa è in azione interdire la zona di getto. - L'addetto al getto deve seguire le istruzioni ricevute affinché non subisca colpi di frusta dovuti a sbandieramenti laterali della tubazione flessibile. - Durante il funzionamento della pompa è vietato avvicinarsi alla zona interessata dal getto. - Nelle pause non abbandonare l'estremità del tubo flessibile nel getto.
Riferimenti normativi e note:	D.Lgs. 81/08
Allegato	#Immagine//Grafo/#

Logo Studio	Piano di Sicurezza e Coordinamento relativo al cantiere sito nel comune di SCHEDE DI SICUREZZA	
		Rev. 00 del 26/11/18

Scheda n°57	ATTIVITA' ELEMENTARI	CODICE AE008
FASE N° 2.2.1		Area Lavorativa:
Operazione:	GETTO DI CALCESTRUZZO DA AUTOBETONIERA	
Macchine ed Attrezzature:	Autobetoniera, Pompa per getto o gru con secchione	
Rischi per la sicurezza:	Ribaltamento, perdita di stabilità Urti, compressioni, impatti, colpi Spostamento, caduta del materiale sollevato, calato (sganciamento, cedimento di funi, imbracature, ecc.) Contatti con macchinari, organi in movimento Caduta a livello e scivolamento Allergeni Getti, schizzi Rischio chimico	
Dispositivi di Protezione Individuali (DPI):	Guanti, scarpe di sicurezza, Casco di protezione, tuta di protezione, dispositivi per la protezione delle vie respiratorie, cuffia o tappi antirumore	
Prescrizioni esecutive:	<ul style="list-style-type: none"> - Permettere il transito delle autobetoniere su carreggiata solida e con pendenza adeguata - Verificare periodicamente l'aggancio del secchione e il congegno di sicurezza del gancio - Accertarsi del regolare funzionamento delle attrezzature di pompaggio. - Allontanare i non addetti mediante segnalazioni e sbarramenti - Effettuare visite mediche secondo la periodicità stabilita dalla legge - Attuare gli interventi tecnici, organizzativi e procedurali concretamente attuabili al fine di ridurre al minimo i rischi derivanti dall'esposizione al rumore - Verificare l'uso costante dei D.P.I. da parte di tutto il personale operante - Sensibilizzazione periodica al personale operante relativamente ai rischi specifici delle operazioni da eseguire <ul style="list-style-type: none"> - Organizzare le vie d'accesso e i luoghi di lavoro in modo agevole e sicuro. - Fornire i dispositivi di protezione individuale (guanti e calzature antinfortunistiche) con le relative informazioni sull'uso. - Vietare la presenza di persone nelle manovre di retromarcia. - Assicurarsi che il canale di scarico del calcestruzzo sia posizionato secondo le istruzioni. - I cavi elettrici devono essere rispondenti alle norme CEI e adatti per la posa mobile. - Verificare lo stato di conservazione dei cavi elettrici. - Prevedere percorsi stabili realizzati anche con l'ausilio di tavole da ponte. - Nei casi di movimentazione manuale dei carichi, impartire agli addetti le istruzioni necessarie affinché assumano delle posizioni corrette. - Tenersi a distanza di sicurezza dai mezzi operativi in movimento. - Prestare attenzione alle segnalazioni acustiche o luminose ed alla segnaletica di sicurezza. - Il movimento del canale di scarico deve essere effettuato tenendo presente la presenza di altre persone. - Posizionare i cavi elettrici in modo da evitare danni dovuti a urti o a usura meccanica ed in modo che non costituiscano intralcio. - Seguire i percorsi predisposti e distribuire sempre il proprio carico su punti stabili. - Indossare indumenti protettivi. - La movimentazione manuale dei carichi ingombranti e/o pesanti deve avvenire con l'intervento di più persone al fine di ripartire e diminuire lo sforzo. - Nelle lavorazioni all'interno di scavi, in trincea o nei pressi di scarpate, verificare le condizioni di stabilità del terreno affinché non vi siano possibili franamenti. - Verificare che l'autopompa abbia completamente esteso gli stabilizzatori. 	

Logo Studio	Piano di Sicurezza e Coordinamento relativo al cantiere sito nel comune di SCHEDE DI SICUREZZA	
		Rev. 00 del 26/11/18

	<ul style="list-style-type: none"> - Impartire precise istruzioni per chi sorregge e guida la tubazione flessibile della pompa. - Fino a quando la pompa è in azione interdire la zona di getto. - L'addetto al getto deve seguire le istruzioni ricevute affinché non subisca colpi di frusta dovuti a sbandieramenti laterali della tubazione flessibile. - Durante il funzionamento della pompa è vietato avvicinarsi alla zona interessata dal getto. - Nelle pause non abbandonare l'estremità del tubo flessibile nel getto.
Riferimenti normativi e note:	D.Lgs. 81/08
Allegato	#Immagine//Grafo/#

Logo Studio	Piano di Sicurezza e Coordinamento relativo al cantiere sito nel comune di SCHEDE DI SICUREZZA	
		Rev. 00 del 26/11/18

Scheda n°58	ATTIVITA' ELEMENTARI		CODICE AE009
FASE N° 1.9.2 FASE N° 1.10.2 FASE N° 2.2.1	Montaggio carpenteria Montaggio carpenteria	Area Lavorativa: Area Lavorativa: Area Lavorativa:	
Operazione:	CASSEFORMI IN LEGNAME Preparazione di casseformi in legname, compresi gli oneri di esecuzione, compreso disarmo e pulizia del legname per il contenimento del getto di cls.		
Macchine ed Attrezzature:	Mezzi di sollevamento, autocarro con gru, puntelli, tavole, utensili d'uso comune, ponteggi, attrezzature per la pulizia del legname (puliscitavole, spazzole, spatole, ecc.)		
Rischi per la sicurezza:	Caduta di materiale dall'alto Abrasioni, ferite, punture, tagli Danno, crollo strutturale Incendio Caduta dall'alto		
Dispositivi di Protezione Individuali (DPI):	- Casco - Guanti - Tuta protettiva - Scarpe antinfortunistiche		
Prescrizioni esecutive:	- Controllare le condizioni statiche e di sicurezza dei ponteggi. - Assicurare correttamente i carichi prima della fase di sollevamento. - Controllare i tempi di maturazione dei getti per consentire con corrette operazioni di disarmo (anche in relazione alle condizioni atmosferiche). - Fare rispettare il divieto di fumare. - Tenere a portata di mano idonei mezzi di estinzione. - Proteggersi dall'eventuale contatto con il cemento. - Per quanto riguarda le misure di prevenzione dei ponteggi e dei mezzi d'opera fare riferimento alle relative schede nei mezzi d'opera. - Eventuali aperture lasciate nei piani orizzontali devono essere circondate da parapetto rettangolare e tavole fermapiede o devono essere coperte con tavolato		
Riferimenti normativi e note:	D.Lgs. 81/08		
Allegato	#Immagine//Grafo/#		

Logo Studio	Piano di Sicurezza e Coordinamento relativo al cantiere sito nel comune di SCHEDE DI SICUREZZA	
		Rev. 00 del 26/11/18

Scheda n°59	ATTIVITA' ELEMENTARI		CODICE AE010
FASE N° 1.10.1	Montaggio barre di armatura	Area Lavorativa:	
Operazione:	CASSEFORMI METALLICHE		
Preparazione di casseformi metalliche costituite da pannelli modulari di varia dimensione con costole di nervatura e accessori di montaggio e d'uso compreso il disarmo e pulizia, per il contenimento del getto di cls			
Macchine ed Attrezzature:	Mezzi di sollevamento, autocarro con gru, utensili d'uso comune, puntelli, ponteggi, attrezzature per la pulizia delle casseformi (spazzole, spatole, ecc.)		
Rischi per la sicurezza:	Caduta di materiale dall'alto Movimentazione manuale dei carichi Errata manovra operatore Ribaltamento, perdita di stabilità Schiacciamento Seppellimento, sprofondamento Dermatiti, reazioni allergiche Irritazioni cutanee, oculari e respiratorie Danno, crollo strutturale Interferenze con linee elettriche aeree		
Dispositivi di Protezione Individuali (DPI):	- Casco - Guanti - Tuta protettiva - Scarpe antinfortunistiche		
Prescrizioni esecutive:	- Verificare le corrette condizioni di posa in opera delle casseforme. - Controllare la corretta imbracatura dei carichi e l'idoneità statica del sito ove si posiziona il mezzo di sollevamento. - Evitare manovre che possono comportare rischi di infortunio per il personale addetto o per terzi (non sostare nel raggio d'azione dei mezzi di sollevamento). - Controllare e segnalare il divieto di accesso al cantiere di persone non autorizzate. - Non trasportare manualmente carichi eccedenti i 30 Kg. - Per quanto riguarda i ponteggi ed i mezzi di sollevamento fare riferimento alle relative schede nei mezzi d'opera. - Evitare la movimentazione contemporanea di numerosi pannelli - Evitare manovre affrettate - Controllare le condizioni di stabilità del mezzo di sollevamento e la portanza del terreno - L'imbracatura dei pannelli deve essere eseguita in modo da evitare movimenti tra le funi di trattenuta ed il pannello stesso - Attendere la maturazione dei getti prima del disarmo - Eventuali aperture lasciate nei piani orizzontali devono essere circondate da parapetto rettangolare e tavole fermapiede o devono essere coperte con tavolato		
Riferimenti normativi e note:	D.Lgs. 81/08		
Allegato	#Immagine//Grafo/#		

Logo Studio	Piano di Sicurezza e Coordinamento relativo al cantiere sito nel comune di SCHEDE DI SICUREZZA	
		Rev. 00 del 26/11/18

Scheda n°60	ATTIVITA' ELEMENTARI		CODICE AE013
FASE N° 1.9.1	Montaggio barre di armatura	Area Lavorativa:	
FASE N° 1.10.1	Montaggio barre di armatura	Area Lavorativa:	
Operazione:	PREPARAZIONE DI ARMATURA D'ACCIAIO IN BARRE TONDE		
Fornitura e lavorazione di acciaio per cemento armato, inclusi gli sfridi di lavorazione, in barre tonde lisce o ad aderenza migliorata			
Macchine ed Attrezzature:	Grù/autogrù, macchina piegaferri, flessibile, utensili d'uso comune		
Rischi per la sicurezza:	Investimento, caduta per materiali in movimento Schiacciamento Abrasioni, ferite, punture, tagli Movimentazione manuale dei carichi Caduta dall'alto Elettrocuzione		
Dispositivi di Protezione Individuali (DPI):	Casco, Guanti, Scarpe di sicurezza, tuta da lavoro		
Prescrizioni esecutive:	<ul style="list-style-type: none"> - Assicurarsi della corretta manutenzione dei mezzi di sollevamento e degli organi di imbracatura (v. schede relative alla movimentazione. - Evitare la movimentazione manuale di carichi eccedenti i 30 Kg. - Controllare che non ci sia personale non addetto nelle aree interessate dall'intervento - Utilizzare carpentieri specializzati - Fornire i dispositivi di protezione individuale (guanti e calzature antinfortunistiche) con le relative informazioni sull'uso. - Autorizzare solo personale competente all'utilizzo delle macchine. - La cesoia e la piegaferri devono possedere i dispositivi di protezione degli organi in movimento - L'alimentazione deve essere fornita tramite regolamentare quadro elettrico collegato elettricamente a terra. I cavi elettrici devono essere rispondenti alle norme CEI e adatti per posa mobile. - Collegare la macchina piegaferri all'impianto elettrico di cantiere, in assenza di tensione. - Posizionare i cavi elettrici in modo da evitare danni dovuti a urti o a usura meccanica. - Verificare lo stato di conservazione dei cavi elettrici. - La zona di lavoro deve essere mantenuta in ordine e libera dai materiali di risulta. - In base alla valutazione del livello di esposizione personale fornire idonei dispositivi di protezione individuale (otoprotettori) con le relative informazioni sull'uso. - Nella fase di tranciamento delle barre allontanare le mani dalla cesoia . - Verificare che smerigliatrice sia dotato della protezione del disco e che l'organo di comando sia del tipo ad uomo presente. Non indossare abiti svolazzanti, non rimuovere le protezioni. Seguire le istruzioni sul corretto uso dell'utensile. - Effettuare le manutenzioni previste. - Utilizzare la piegaferri conformemente alle specifiche tecniche riportate nel libretto di uso e manutenzione. - Quando la postazione si trova in luoghi dove vi sia il pericolo di caduta di materiali dall'alto occorre predisporre un solido impalcato di protezione alto non più di 3 m dal piano di lavoro. - Lavorare rimanendo nella zona protetta dall'impalcato ed usare idonei dispositivi di protezione individuale. L'impalcato non esonera dall'obbligo di indossare il casco. 		
Riferimenti normativi e note:	D.Lgs. 81/08		
Allegato	#Immagine//Grafo/#		

Logo Studio	Piano di Sicurezza e Coordinamento relativo al cantiere sito nel comune di SCHEDE DI SICUREZZA	
		Rev. 00 del 26/11/18

Scheda n°61	ATTIVITA' ELEMENTARI		CODICE AE014
FASE N° 1.9.1 FASE N° 1.10.1 FASE N° 2.2.1	Montaggio barre di armatura Montaggio barre di armatura	Area Lavorativa: Area Lavorativa: Area Lavorativa:	
Operazione:	POSA IN OPERA DI ARMATURA IN BARRE		
Approvvigionamento al piano di lavoro del ferro presagomato e relativa posa in opera entro i casseri opportunamente predisposti, mediante legatura con filo di ferro ricotto ad opera di carpentieri specializzati.			
Macchine ed Attrezzature:	Grù/Autogrù, Utensili manuali vari		
Rischi per la sicurezza:	Abrasioni, ferite, punture, tagli Urti, compressioni, impatti, colpi Caduta di materiale dall'alto Movimentazione manuale dei carichi Caduta dall'alto		
Dispositivi di Protezione Individuali (DPI):	Casco, guanti, scarpe di sicurezza, tuta di lavoro		
Prescrizioni esecutive:	<ul style="list-style-type: none"> - Tenere lontano le persone non addette durante lo scarico - Allestire impalcati di servizio atti ad impedire o ridurre l'altezza di possibili cadute - Verificare l'uso costante dei D.P.I da parte di tutto il personale operante - Fornire i dispositivi di protezione individuale (guanti e calzature antinfortunistiche) con le relative informazioni sull'uso. - Verificare con frequenza le condizioni degli attrezzi con particolare riguardo alla solidità degli attacchi dei manici di legno agli elementi metallici. - Fornire scale semplici con pioli incastrati o saldati ai montanti e con le estremità antisdrucchiolevoli. - Le scale doppie non devono superare i 5 metri d'altezza. Verificare l'efficienza del dispositivo che impedisce l'apertura della scala oltre il li-mite di sicurezza. - Posizionare le scale in modo sicuro su base stabile e piana. - Le scale doppie devono sempre essere usate completamente aperte. - Non usare le scale semplici come piani di lavoro senza aver adottato idonei vincoli. - Il sollevamento deve essere eseguito da personale competente. - Accertare il carico di rottura delle funi - Verificare l'idoneità dei ganci e delle funi che devono riportare la loro portata massima. - Effettuare una corretta ed idonea imbracatura del materiale da sollevare. - Verificare l'efficienza del dispositivo di sicurezza sul gancio per impedire l'accidentale sganciamento del carico. - Non sostare nella zona delle operazioni, avvicinarsi solo quando il carico è ad un'altezza tale da permettere in modo sicuro la movimentazione manuale. - La zona di lavoro deve essere mantenuta libera dai materiali di risulta. - I percorsi e i depositi di materiale devono essere organizzati in modo sicuro e tale da evitare interferenze con gli altri addetti. Non ostacolare i percorsi con attrezzature o materiali. - Per la posa impartire disposizioni precise per impedire che l'armatura metallica possa procurare danni agli addetti. Gli addetti devono lavorare in modo coordinato con idonee attrezzature (leva). - Proteggere o segnalare le estremità dell'armatura metallica sporgente con appositi cappucci di protezione o con nastro vedo. - Sensibilizzazione periodica al personale operante relativamente ai rischi specifici delle operazioni da eseguire 		
Riferimenti normativi e note:	D.Lgs. 81/08		

Logo Studio	Piano di Sicurezza e Coordinamento relativo al cantiere sito nel comune di SCHEDE DI SICUREZZA	
		Rev. 00 del 26/11/18

Allegato	#Immagine//Grafo/#
-----------------	--------------------

Logo Studio	Piano di Sicurezza e Coordinamento relativo al cantiere sito nel comune di SCHEDE DI SICUREZZA	
		Rev. 00 del 26/11/18

Scheda n°62	ATTIVITA' ELEMENTARI		CODICE AE020
FASE N° 1.1.1	Installazione baracche	Area Lavorativa:	
Operazione:	SCAVI DI SBANCAMENTO		
Lavori di sbancamento o splateamento a sezione aperta, eseguiti a mano o con mezzi meccanici compreso il trasporto alle pubbliche discariche.			
Macchine ed Attrezzature:	Escavatore con benna e/o martellone Pala gommata o cingolata Autocarro o dumper		
Rischi per la sicurezza:	Ribaltamento, perdita di stabilità Rumore Proiezione di schegge e materiali Cadute in scavi Esposizione a polveri Seppellimento, sprofondamento Investimento di persone o cose Caduta a livello e scivolamento Interferenze con linee elettriche aeree Interferenze con servizi (tubazioni, cavi, ecc.) Elettrocuzione Infezioni da microorganismi		
Dispositivi di Protezione Individuali (DPI):	Casco di protezione Tuta da lavoro Mascherine antipolvere Otoprotettori		
Prescrizioni esecutive:	<p>Prima di iniziare i lavori deve essere effettuato un sopralluogo più accurato per rilevare la presenza nell'area interessata dai lavori di pericoli intrinseci al cantiere, quali i sottoservizi cittadini (condutture gas e acqua, linee elettricità area o interrata, telefono, ...), interferenti con le operazioni da eseguire.</p> <p>Delimitare l'area di scavo con nastro di segnalazione bianco-rosso, collocato adeguatamente arretrato (m. 1,50) dal ciglio dello scavo, o con parapetto regolamentare.</p> <p>Delimitare le aree di movimentazione dei mezzi con nastro di segnalazione bianco-rosso al fine di evitare possibili contatti con le parti in movimento.</p> <p>Appositi cartelli devono avvertire i pericoli presenti nell'area di lavoro e vietare l'accesso ai non addetti ai lavori.</p> <p>Adottare le precauzioni previste per escavazioni nelle immediate vicinanze di corpi di fabbrica esistenti.</p> <p>Predisporre vie obbligatorie di transito per i mezzi di scavo e di trasporto e regolamentarne il traffico.</p> <p>Se necessario, il fondo delle vie di transito deve essere costituito da massiciata opportunamente livellata e costipata.</p> <p>La circolazione dei mezzi all'interno dell'area di lavoro deve essere opportunamente regolata, evitando, se possibile, il doppio senso di marcia.</p> <p>La viabilità in vicinanza degli scavi deve essere attentamente studiata e disciplinata al fine di impedire ribaltamenti a seguito di cedimenti delle pareti degli scavi.</p> <p>La velocità dei mezzi all'interno del cantiere deve essere adeguata alle caratteristiche delle percorsi e comunque contenuta entro i 30 km/h.</p> <p>Predisporre solide rampe di accesso degli autocarri allo scavo con larghezza della carreggiata che garantiscano un franco di cm 70 oltre la sagoma del veicolo.</p> <p>Predisporre l'armatura delle pareti dello scavo o conferire alle pareti dello scavo un angolo pari all'angolo di declivio naturale del terreno o procedere al consolidamento del terreno in relazione alle caratteristiche geotecniche del terreno.</p> <p>L'eventuale armatura deve sporgere di almeno 30 centimetri oltre il bordo.</p>		

Logo Studio	Piano di Sicurezza e Coordinamento relativo al cantiere sito nel comune di SCHEDE DI SICUREZZA	
		Rev. 00 del 26/11/18

	<p>Vietare la costituzione di depositi di materiali presso il ciglio degli scavi. Se le condizioni di lavoro obbligano a tale deposito è necessario provvedere all'armatura delle pareti dello scavo. Immettere in cantiere mezzi in perfetto stato di efficienza tecnica e di sicurezza, in conformità alle norme specifiche di appartenenza.</p> <p>È fatto divieto di usare i mezzi per scopo differenti da quelli stabiliti dal costruttore e dalle norme.</p> <p>Le macchine operatrici devono essere provviste di struttura di protezione in caso di ribaltamento (ROPS) e in caso di caduta di oggetti (FOPS), dotate di marcatura CE.</p> <p>Nei lavori di escavazione con mezzi meccanici vietare la presenza degli operai nel campo di azione della macchina operatrice e sul ciglio superiore del fronte d'attacco.</p> <p>In caso di formazione di polvere eccessiva bagnare il terreno.</p> <p>Per l'accesso al fondo degli scavi è necessario utilizzare scale a mano di tipo regolamentare, ancorate e sporgenti di almeno un metro oltre il piano d'accesso.</p> <p>In questa fase i lavoratori devono indossare casco, scarpe di sicurezza con suola imperforabile, guanti, maschere antipolvere.</p> <p>Idonei otoprotettori devono essere consegnati ed utilizzati in base alla valutazione del rischio rumore</p>
Riferimenti normativi e note:	D.Lgs. 81/08
Allegato	#Immagine//Grafo/#

Logo Studio	Piano di Sicurezza e Coordinamento relativo al cantiere sito nel comune di SCHEDE DI SICUREZZA	
		Rev. 00 del 26/11/18

Scheda n°63	ATTIVITA' ELEMENTARI		CODICE AE022
FASE N° 2.2.5 FASE N° 2.2.12	Scavi e rinterrì Posa pozzetti	Area Lavorativa: Area Lavorativa:	
Operazione:	SCAVO A SEZIONE OBBLIGATA ESEGUITO CON MEZZO MECCANICO		
Scavo a sezione obbligata per la realizzazione di qualsivoglia opera di fondazione, eseguito con mezzo meccanico e con l'ausilio di operaio per la finitura e ripulitura dello scavo.			
Macchine ed Attrezzature:	Dumper Escavatore e martello oleodinamico applicabile allo stesso Pala meccanica gommata o cingolata Badile e piccone		
Rischi per la sicurezza:	Cadute in scavi Ribaltamento, perdita di stabilità Investimento di persone o cose Esposizione a polveri Elettrocuzione Contatti con macchinari, organi in movimento Inalazione gas di scarico Vibrazioni Rumore		
Dispositivi di Protezione Individuali (DPI):	Guanti Scarpe di sicurezza Casco di protezione Tuta da lavoro Stivali impermeabili (ove necessario) Dispositivi per la protezione delle vie respiratorie Otoprotettori		
Prescrizioni esecutive:	<ul style="list-style-type: none"> - Vietare l'avvicinamento delle persone mediante avvisi e sbarramenti - Munire di parapetto il ciglio dello scavo (il nastro di segnalazione deve essere collocato adeguatamente arretrato dal ciglio dello scavo) e sbatacchiare le pareti - Predisporre andatoie con larghezza non inferiore a m.0,60 se destinata agli operai m.1,20 per il trasporto di materiale - Predisporre scale a mano con pioli incastrati ai montanti, con dispositivo antisdrucchiolevole alla base (le scale a mano devono essere vincolate, i montanti devono superare il piano di sbarco di almeno un metro) - Predisporre idonee armature nelle opere di sottomurazione - Salire e scendere dal mezzo meccanico utilizzando idonei dispositivi e solo a motore spento - Prima dell'utilizzo della macchina per la movimentazione del terreno verificare l'efficienza dei dispositivi di sicurezza acustici e luminosi. - Non utilizzare la macchina per sollevare personale o materiale non conforme alle caratteristiche del mezzo - Effettuare eventuali riparazioni del mezzo solo quando ha il motore spento e limitatamente ad interventi di emergenza - In presenza di operazioni in prossimità di specchi d'acqua o corsi d'acqua devono essere prese misure per evitare l'annegamento accidentale - Individuare, precedentemente alle operazioni, tutti i sottoservizi aerei ed interrati segnalandoli - Recintare e segnalare tutti gli scavi aperti in particolare in prossimità di aree di transito pubblico e abitazioni - Attuare gli interventi tecnici, organizzativi e procedurali concretamente attuabili al fine di ridurre al minimo i rischi derivanti dall'esposizione al rumore - Accertare la natura di eventuali rischi biologici presenti nell'ambiente ed approntare un 		

Logo Studio	Piano di Sicurezza e Coordinamento relativo al cantiere sito nel comune di SCHEDE DI SICUREZZA	
		Rev. 00 del 26/11/18

	<p>programma tecnico sanitario di protezione per gli addetti</p> <ul style="list-style-type: none"> - Verificare l'uso costante dei D.P.I. da parte di tutto il personale operante - Sensibilizzazione periodica al personale operante relativamente ai rischi specifici delle operazioni da eseguire - Verificare periodicamente l'efficienza dei camion e dei macchinari - Oltre mt.1,50 è vietato lo scavo manuale per scalzamento alla base - Eventuali tavole d'armatura devono sporgere di almeno 30 cm dal bordo superiore - Osservare le ore di silenzio a seconda della stagione e delle disposizioni locali - Usare, se si opera in zone residenziali compressori muniti di silenziatore - Tenersi a distanza di sicurezza dai mezzi operativi in movimento. - I percorsi devono avere pendenza trasversale adeguata. - Prestare attenzione alle segnalazioni acustiche o luminose ed alla segnaletica di sicurezza. - Nelle ore notturne la zona deve essere convenientemente indicata da segnalazioni luminose - Vietare la presenza di persone durante le manovre di retromarcia - Vietare il deposito di materiali di qualsiasi natura in prossimità dei cigli dello scavo <p>Verificare con frequenza le condizioni degli attrezzi con particolare riguardo alla solidità degli attacchi dei manici di legno agli elementi metallici.</p> <p>Controllare la pressione dei pneumatici e le condizioni della ruota della carriola.</p> <ul style="list-style-type: none"> - Bagnare con frequenza per evitare il sollevamento di polveri.
Riferimenti normativi e note:	D.Lgs. 81/08
Allegato	#Immagine//Grafo/#

Logo Studio	Piano di Sicurezza e Coordinamento relativo al cantiere sito nel comune di SCHEDE DI SICUREZZA	
		Rev. 00 del 26/11/18

Scheda n°64	MACCHINE ED ATTREZZATURE	CODICE ATTREZ001
FASE N° 1.1.1	Installazione baracche	Area Lavorativa:
FASE N° 1.4	Demolizione cassonetto stradale	Area Lavorativa:
FASE N° 1.5.1	Taglio di manto stradale	Area Lavorativa:
FASE N° 1.5.2	Scavo a sezione	Area Lavorativa:
FASE N° 1.6	Rilevato stradale	Area Lavorativa:
FASE N° 1.9.1	Montaggio barre di armatura	Area Lavorativa:
FASE N° 2.2	IMPIANTO ELETTRICO	Area Lavorativa:
FASE N° 2.2.1		Area Lavorativa:
FASE N° 2.2.5	Scavi e rinterrì	Area Lavorativa:
FASE N° 2.2.11	Scavi e rinterrì	Area Lavorativa:
FASE N° 2.2.12	Posa pozzetti	Area Lavorativa:
FASE N° 2.2.14	Scavi e rinterrì	Area Lavorativa:
Descrizione macchina:	AUTOCARRI - DUMPER	
Sono automezzi utilizzati per il trasporto all'interno del cantiere o su strada di materiale quale terra, sabbia, cemento ecc.		
Rischi per la sicurezza:	Investimento di persone o cose Errata manovra operatore Caduta di materiale dall'alto Cedimento parti meccaniche della macchine Vibrazioni Rumore Caduta a livello e scivolamento	
Dispositivi di Protezione Individuali (DPI):	guanti, scarpe di sicurezza, tuta, casco, dispositivi otoprotettori	
Prescrizioni esecutive:	PRIMA DELL'USO verificare l'efficienza dei dispositivi frenanti e di tutti i comandi in genere verificare l'efficienza delle luci e dei dispositivi di segnalazione acustica e luminosa controllare che i percorsi in cantiere siano adeguati per la stabilità del mezzo DURANTE L'USO azionare il girofaro non trasportare persone all'interno del cassone adeguare la velocità ai limiti stabiliti in cantiere e transitare a passo d'uomo in prossimità dei posti di lavoro richiedere l'aiuto di personale a terra per eseguire le manovre in spazi ristretti o quando la visibilità è incompleta non azionare il ribaltabile con il mezzo in posizione inclinata non superare la portata massima non superare l'ingombro massimo posizionare e fissare adeguatamente il carico in modo che risulti ben distribuito e che non possa subire spostamenti durante il trasporto non caricare materiale sfuso oltre l'altezza delle sponde durante i rifornimenti di carburante spegnere il motore e non fumare DOPO L'USO eseguire le operazioni di revisione e manutenzione con particolare riguardo per i pneumatici e per l'impianto frenante, secondo le indicazioni del libretto segnalare eventuali anomalie di funzionamento pulire il mezzo e gli organi di comando - Le macchine di movimento terra devono essere provviste di segnalatore a luce gialla intermittente sul tetto del posto di guida e di avvisatore acustico all'innesto della retromarcia. - Devono essere dotate di strutture di protezioni in caso di ribaltamento (ROPS). - Devono essere inoltre dotate di strutture di protezione in caso di caduta di oggetti (FOPS). - Tutte le macchine devono essere dotate di marchio CE e conformi alle norme secondo la "Nuova direttiva macchine" (D.Lgs. 12/2010)	

Logo Studio	Piano di Sicurezza e Coordinamento relativo al cantiere sito nel comune di SCHEDE DI SICUREZZA	
		Rev. 00 del 26/11/18

Riferimenti normativi e note:	D.Lgs.81/08, D.Lgs.17/10, Codice Strada
Allegato	

Logo Studio	Piano di Sicurezza e Coordinamento relativo al cantiere sito nel comune di SCHEDE DI SICUREZZA	
		Rev. 00 del 26/11/18

Scheda n°65	MACCHINE ED ATTREZZATURE	CODICE ATTREZ003
FASE N° 1.1.3 FASE N° 1.3 FASE N° 2.5.3	Impianti e viabilità Scarifica manto stradale Segnaletica verticale	Area Lavorativa: Area Lavorativa: Area Lavorativa:
Descrizione macchina:	AUTOCARRO-FURGONE	
Vengono utilizzati per il trasporto di materiali di qualsiasi genere in genere imballato (furgoni) o sciolto (autocarri)		
Rischi per la sicurezza:	Errata manovra operatore Caduta di materiale dall'alto Cedimento parti meccaniche della macchine Vibrazioni Rumore Inalazione polveri, fibre, gas, vapori Caduta a livello e scivolamento Investimento di persone o cose Ribaltamento, perdita di stabilità	
Dispositivi di Protezione Individuali (DPI):		
Prescrizioni esecutive:	Assegnare il mezzo solo al personale autorizzato Controllare prima della messa in funzione la perfetta efficienza del mezzo Dotare il mezzo di appropriata e completa cassetta del pronto soccorso Caricare il mezzo in modo tale che il carico non limiti la visibilità del conducente Assicurare la stabilità del carico Assicurarsi che il carico non sporga posteriormente più dei 3/10 della lunghezza del mezzo e segnalarlo con pannello riflettente con dimensioni 50x50 cm. In caso di sosta lasciare almeno 70 cm. per il passaggio dei pedoni Non trasportare persone Non azionare il ribaltabile con il mezzo in posizione inclinata Durante i rifornimenti spegnere il motore e non fumare E' compito dell'addetto al mezzo, segnalare eventuali guasti In caso di scarsa visibilità munire i mezzi di fascia a strisce rifrangenti In cantiere segnalare l'operatività del mezzo con segnale luminoso	
Riferimenti normativi e note:	D.Lgs. 81/08, D.Lgs.17/10, Codice Strada	
Allegato		

Logo Studio	Piano di Sicurezza e Coordinamento relativo al cantiere sito nel comune di SCHEDE DI SICUREZZA	
		Rev. 00 del 26/11/18

Scheda n°66	MACCHINE ED ATTREZZATURE	CODICE ATTREZ004
FASE N° 1.1.1	Installazione baracche	Area Lavorativa:
FASE N° 1.1.2	Installazione di macchine operatrici	Area Lavorativa:
FASE N° 1.3	Scarifica manto stradale	Area Lavorativa:
FASE N° 1.9.2	Montaggio carpenteria	Area Lavorativa:
FASE N° 1.10.2	Montaggio carpenteria	Area Lavorativa:
FASE N° 2.2.3	Trasporto tubazioni	Area Lavorativa:
FASE N° 2.2.6	Griglie e caditoie	Area Lavorativa:
FASE N° 2.2.7	Pozzetti prefabbricati	Area Lavorativa:
FASE N° 2.2.9	Trasporto tubazioni	Area Lavorativa:
FASE N° 2.2.10	Posa in opera tubazioni	Area Lavorativa:
FASE N° 2.2.16	Montaggio pali illuminazione	Area Lavorativa:
FASE N° 2.2.17	Posa in opera pozzetti	Area Lavorativa:
FASE N° 2.5.1	Messa in opera guardrail	Area Lavorativa:
Descrizione macchina:	AUTOCARRO CON GRU	
Autogrù gommata, con stabilizzatori e braccio elevatore telescopico, per movimentazione carichi.		
Rischi per la sicurezza:	Folgorazione per contatto linee aeree Investimento di persone o cose Errata manovra operatore Caduta di materiale dall'alto Cedimento parti meccaniche della macchine Mancato funzionamento dispositivi di sicurezza	
Dispositivi di Protezione Individuali (DPI):	-guanti - calzature di sicurezza - casco - cuffie o tappi auricolari - indumenti protettivi	
Prescrizioni esecutive:	-Verificare che nella zona di lavoro non vi siano linee elettriche aeree che possano interferire con le manovre di rotazione, allungamento o sollevamento del braccio -controllare i percorsi e le aree di manovra -verificare l'efficienza dei comandi -applicare le apposite piastre per aumentare, se previsto, la superficie di appoggio degli stabilizzatori verificare che la macchina sia posizionata in modo da lasciare uno spazio sufficiente e sicuro per il passaggio delle persone o delimitare la zona operativa con transenne, cavalletti o nastri segnatori -azionare il girofaro -preavvisare con segnalazione acustica l'inizio delle manovre -prestare attenzione alle segnalazioni prima di procedere con le manovre -possibilmente evitare, nella movimentazione del carico, di passare sopra i posti di lavoro e di transito -eseguire le operazioni di sollevamento e scarico con le funi in posizione verticale; -i tiri in diagonale sono assolutamente vietati -durante il lavoro notturno illuminare le zone d'operazione -segnalare eventuali funzionamenti irregolari o situazioni ritenute a rischio -non effettuare alcun intervento sugli organi in movimento -mantenere puliti i comandi -non lasciare nessun carico sospeso -posizionare la macchina ove previsto, arretrare il braccio telescopico ed azionare il freno di stazionamento -eseguire le operazioni di revisione e manutenzione attenendosi alle indicazioni del libretto della macchina fornito dal fabbricante	
Riferimenti normativi e	D.Lgs. 81/08, D.Lgs.17/10, Codice Strada	

Logo Studio	Piano di Sicurezza e Coordinamento relativo al cantiere sito nel comune di SCHEDE DI SICUREZZA	
		Rev. 00 del 26/11/18

note: Allegato	
---------------------------------	--

Logo Studio	Piano di Sicurezza e Coordinamento relativo al cantiere sito nel comune di SCHEDE DI SICUREZZA	
		Rev. 00 del 26/11/18

Scheda n°67	MACCHINE ED ATTREZZATURE	CODICE ATTREZ008
FASE N° 2.2.1 FASE N° 2.2.17	Posa in opera pozzetti	Area Lavorativa: Area Lavorativa:
Descrizione macchina:	AUTOGRU	
Rischi per la sicurezza:	Ribaltamento, perdita di stabilità Investimento di persone o cose Caduta di materiale dall'alto Rumore Vibrazioni Interferenze con linee elettriche aeree Interferenze con servizi (tubazioni, cavi, ecc.) Contatti con macchinari, organi in movimento	
Dispositivi di Protezione Individuali (DPI):	guanti, scarpe di sicurezza, tuta, casco, imbracatura di sicurezza	
Prescrizioni esecutive:	<ul style="list-style-type: none"> - Tutti gli apparecchi di sollevamento non manuali di portata superiore ai 200 kg sono soggetti a omologazione ISPESL. - Il datore di lavoro o chi per esso deve effettuare la verifica trimestrale delle funi e delle catene degli organi di sollevamento. - Gli apparecchi di sollevamento non manuali con portata superiore a 200 kg devono essere sottoposti a verifica annuale da parte degli Ispettori delle USL (ex ENPI) locali. - L'ISPESL assieme al libretto di omologazione rilascia una targhetta di immatricolazione che deve essere apposta, a cura del proprietario, sulla macchina in posizione ben visibile. - Per gli apparecchi di sollevamento di portata superiore a 200 kg, immessi sul mercato con la marcatura CE, il datore di lavoro è tenuto alla sola trasmissione all'ISPESL, all'atto dell'acquisto, della dichiarazione di conformità o CE redatta dal costruttore (D.Lgs. 17/2010). - Nel caso la gru sia comandata mediante radiocomando è necessario che questo sia conforme a quanto previsto dal D.Lgs.81/08, che ne norma la costruzione, l'installazione e l'uso. Al momento dell'acquisto di questo dispositivo è bene verificare che sia omologato dall'ISPESL, quindi provvisto di targhetta riportante il numero e fornito di libretto di istruzione tecnica, da tenere sempre in cantiere. - L'alimentazione della gru dovrà avvenire tramite cavo di alimentazione flessibile multipolare; la gru dovrà essere dotata di interruttore generale ed interruttore differenziale ubicati sul quadro elettrico, tutte le apparecchiature elettriche dovranno essere conformi alle norme C.E.I. - I componenti dell'impianto elettrico devono presentare un grado di protezione minimo IP 44, anche se è comunque consigliabile, quando si operi in ambienti soggetti a getti d'acqua, adottare un grado di protezione di almeno IP 55. - Si ricorda infine che tutte le prese e le spine devono essere conformi a quanto previsto dalla norma C.E.I. 23-12. - Occorre verificare le distanze da linee elettriche in tensione in modo che la gru durante il suo utilizzo non possa mai arrivare a meno di 5 m da queste, sia con la struttura che con il carico. Quando ciò non sia tecnicamente possibile si dovranno prendere le opportune precauzioni, previo avviso all'ente gestore delle linee elettriche. - Devono inoltre essere installati i seguenti dispositivi di sicurezza: <ul style="list-style-type: none"> - arresto automatico della gru e del carico in caso di interruzione dell'energia elettrica anche su una sola fase; - dispositivo di frenatura per il pronto arresto e la posizione di fermo del carico e del mezzo; - dispositivi acustici di segnalazione del moto e di illuminazione del campo di manovra ; - funzionamento del motore innestato anche durante la discesa del carico. - La gru non deve mai essere utilizzata per: <ul style="list-style-type: none"> portate superiori a quelle previste dal libretto di omologazione; sradicare alberi, pali o massi o qualsiasi altra opera interrata; 	

Logo Studio	Piano di Sicurezza e Coordinamento relativo al cantiere sito nel comune di SCHEDE DI SICUREZZA	
		Rev. 00 del 26/11/18

	<p>strappare casseforme di getti importanti; trasportare persone anche per brevi tratti.</p> <ul style="list-style-type: none"> - La forca deve essere utilizzata solo per operazioni di scarico degli autocarri di approvvigionamento, e comunque senza mai superare con il carico altezze da terra superiori a 2 m. Per il sollevamento di materiali minuti si devono obbligatoriamente utilizzare cassoni metallici o dispositivi equivalenti tali da impedire la caduta del carico. - Nel caso in cui il vento superi i 45 km/h, si devono interrompere le operazioni e provvedere all'ancoraggio supplementare della gru ed allo sbloccaggio del braccio lasciandolo così libero di ruotare. - Tutte le macchine idevono essere dotate di marchio CE e conformi alle norme armonizzate secondo la "Nuova direttiva macchine" (D.Lgs. 17/2010). <p>Prima dell'Uso:</p> <ul style="list-style-type: none"> -verificare l'eventuale presenza di strutture fisse o di linee elettriche aeree che possano interferire con la rotazione del braccio -controllare la stabilità della base d'appoggio -nel caso di gru a base rotante, verificare la regolare applicazione della protezione sul perimetro del carro di base -verificare la chiusura dello sportello del quadro -nel caso di gru traslante su rotaie, verificare che le vie di corsa siano libere e sbloccare gli ancoraggi alle rotaie -verificare l'efficienza di tutti i fine corsa elettrici e meccanici -verificare il corretto funzionamento della pulsantiera -verificare il corretto avvolgersi della fune di sollevamento sul tamburo e le sue condizioni -verificare l'efficienza dei dispositivi di sicurezza <p>Durante l'Uso:</p> <ul style="list-style-type: none"> -manovrare la gru da una postazione sicura o dalla cabina -avvisare con le segnalazioni acustiche l'inizio delle manovre -attenersi alle portate indicate dai cartelli -eseguire con gradualità le manovre -durante lo spostamento dei carichi evitare, possibilmente, di passare sulle aree di lavoro e di transito -non eseguire il sollevamento di materiale male imbracato o accatastato scorrettamente nei contenitori -nel caso di possibile interferenza con altre gru limitrofe, attenersi alle disposizioni ricevute <p>Dopo l'Uso:</p> <ul style="list-style-type: none"> segnalare tempestivamente qualsiasi eventuale anomalia di funzionamento -rialzare il gancio ed avvicinarlo alla torre -scollegare elettricamente la gru
Riferimenti normativi e note:	D.Lgs. 81/08, D.Lgs.17/10, Norme CEI
Allegato	

Logo Studio	Piano di Sicurezza e Coordinamento relativo al cantiere sito nel comune di SCHEDE DI SICUREZZA	
		Rev. 00 del 26/11/18

Scheda n°68	MACCHINE ED ATTREZZATURE	CODICE ATTREZ017
FASE N° 1.1.3 FASE N° 1.3 FASE N° 2.2.1 FASE N° 2.2.4 FASE N° 2.2.15	Impianti e viabilità Scarifica manto stradale Posa in opera tubazioni Stesa cavi elettrici	Area Lavorativa: Area Lavorativa: Area Lavorativa: Area Lavorativa: Area Lavorativa:
Descrizione macchina:	UTENSILI ELETTRICI PORTATILI	
Rischi per la sicurezza:	Abrasioni, ferite, punture, tagli Elettrocuzione Rumore Caduta a livello e scivolamento Caduta di materiale dall'alto	
Dispositivi di Protezione Individuali (DPI):	-guanti - calzature di sicurezza - casco - cuffie o tappi auricolari - occhiali	
Prescrizioni esecutive:	<ul style="list-style-type: none"> - Gli utensili elettrici portatili devono essere alimentati a bassa tensione: un impianto elettrico è ritenuto a bassa tensione quando la tensione è uguale o minore a 400 volt efficaci per corrente alternata e a 600 volt per corrente continua . - Gli utensili elettrici devono disporre di un isolamento supplementare che viene definito doppio isolamento: esso è riconoscibile dal simbolo del doppio quadrato ed è accompagnato dal marchio del laboratorio che ne attesta l'idoneità (ad esempio IMQ). - Le prese e le spine di corrente devono essere conformi alle norme CEI 17, CEI 23-12, del tipo CEE-17 di colore blu (220 V), verde (50 V) o viola (24 V). - Si ricorda che se l'alimentazione degli utensili, che operano all'aperto o in luoghi molto umidi, è fornita da una rete a bassa tensione attraverso un trasformatore, questo deve avere l'avvolgimento primario separato ed isolato perfettamente dall'avvolgimento secondario. - Tutte le macchine devono essere dotate di marchio CE e conformi alle norme armonizzate secondo la "Nuova direttiva macchine" (D.Lgs. 17/2010). Prima dell'uso: verificare la presenza e la funzionalità delle protezioni verificare la pulizia dell'area circostante verificare la pulizia della superficie della zona di lavoro verificare l'integrità dei collegamenti elettrici verificare il buon funzionamento dell'interruttore di manovra verificare la corretta disposizione del cavo di alimentazione Durante l'uso: afferrare saldamente l'utensile non abbandonare l'utensile ancora in moto indossare i dispositivi di protezione individuale Dopo l'uso: lasciare il banco ed il luogo di lavoro libero da materiali lasciare la zona circostante pulita verificare l'efficienza delle protezioni e segnalare le eventuali anomalie di funzionamento	
Riferimenti normativi e note:	D.Lgs. 81/08, D.Lgs.17/10, NORME CEI	
Allegato	#Immagine//Grafo/#	

Logo Studio	Piano di Sicurezza e Coordinamento relativo al cantiere sito nel comune di	
		Rev. 00 del 26/11/18
SCHEDE DI SICUREZZA		

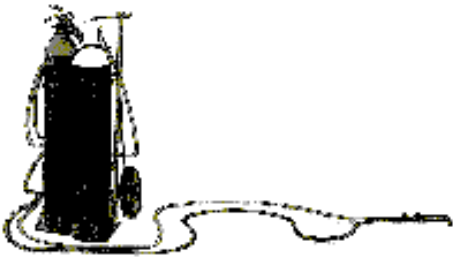
Scheda n°69	MACCHINE ED ATTREZZATURE		CODICE ATTREZ018
FASE N° 2.2.4	Posa in opera tubazioni	Area Lavorativa:	
Descrizione macchina:	SALDATRICE OSSIDOACETILENICA		
La saldatura è un procedimento usato per realizzare a caldo giunzioni stabili tra pezzi metallici, con o senza apporto di materiale fuso.			
Rischi per la sicurezza:	Incendio Esplosione Radiazioni non ionizzanti Caduta a livello e scivolamento Schiacciamento Rumore		
Dispositivi di Protezione Individuali (DPI):	guanti contro le ustioni, scarpe di sicurezza, tuta, occhiali o schermo, cuffie o tappi auricolari		
Prescrizioni esecutive:	<p>PRIMA DELL'USO: verificare l'assenza di gas o materiale infiammabile nell'ambiente o su tubazioni e/o serbatoi sui quali si effettuano gli interventi verificare la stabilità e il vincolo delle bombole sul carrello porta bombole verificare l'integrità dei tubi di gomma e le sue giunzioni con le bombole controllare i dispositivi di sicurezza contro il ritorno di fiamma: all'impugnatura, dopo i riduttori di pressione e nelle tubazioni lunghe più di 5 m. verificare la funzionalità dei riduttori di pressione e dei manometri in caso di lavorazione in ambienti confinati predisporre un adeguato sistema di aspirazione fumi e/o di ventilazione</p> <p>DURANTE L'USO: trasportare le bombole con l'apposito carrello evitare di utilizzare la fiamma libera in corrispondenza delle bombole e delle tubazioni del gas non lasciare le bombole esposte ai raggi solari o ad altre fonti di calore nelle pause di lavoro spegnere la fiamma e chiudere l'afflusso del gas è opportuno tenere un estintore sul posto di lavoro segnalare eventuali malfunzionamenti</p> <p>DOPO L'USO: spegnere la fiamma chiudendo le valvole d'afflusso del gas collocare il tutto in luogo apposito e lontano da qualsiasi fonte di calore segnalare eventuali anomalie di funzionamento</p>		
Riferimenti normativi e note:	D.Lgs. 81/08, D.Lgs.17/10		
Allegato			

Logo Studio	Piano di Sicurezza e Coordinamento relativo al cantiere sito nel comune di SCHEDE DI SICUREZZA	
		Rev. 00 del 26/11/18

Scheda n°70	MACCHINE ED ATTREZZATURE	CODICE ATTREZ019
FASE N° 1.1.1 FASE N° 1.5.2 FASE N° 1.6 FASE N° 1.9.1 FASE N° 2.2.1 FASE N° 2.2.10 FASE N° 2.2.11	Installazione baracche Scavo a sezione Rilevato stradale Montaggio barre di armatura Posa in opera tubazioni Scavi e rinterri	Area Lavorativa: Area Lavorativa: Area Lavorativa: Area Lavorativa: Area Lavorativa: Area Lavorativa: Area Lavorativa:
Descrizione macchina:	ESCAVATORE (oleodinamico)	
Macchina usata per lo scavo ed il movimento di terra od altro materiale incoerente.		
Rischi per la sicurezza:	Investimento di persone o cose Errata manovra operatore Caduta di materiale dall'alto Cedimento parti meccaniche della macchine Vibrazioni Rumore Inalazione polveri, fibre, gas, vapori Caduta a livello e scivolamento Ribaltamento, perdita di stabilità Folgorazione per contatto linee aeree Interferenze con servizi (tubazioni, cavi, ecc.)	
Dispositivi di Protezione Individuali (DPI):	calzature di sicurezza, guanti, indumenti protettivi, cuffie o tappi auricolari, tuta	
Prescrizioni esecutive:	<ul style="list-style-type: none"> - Le macchine di movimento terra devono essere provviste di segnalatore a luce gialla intermittente sul tetto del posto di guida e di avvisatore acustico all'innesto della retromarcia. - Devono essere dotate di strutture di protezioni in caso di ribaltamento (ROPS) (D.M. 28.11.1987, n° 593). - Devono essere inoltre dotate di strutture di protezione in caso di caduta di oggetti (FOPS) (D.M. 28.11.1987, n° 594). - Per quel che riguarda il rumore emesso dalle macchine movimento terra, sono validi il D.M. n. 588 del 28.11.1987 ed il D.Lgs n.135 del 27.01.92. - Tutte le macchine devono essere dotate di marchio CE e conformi alle norme armonizzate secondo la "Nuova direttiva macchine" (D.Lgs. 17/2010) <p>PRIMA DELL'USO: controllare le aree di lavoro per evitare pericolosi avvicinamenti a strutture pericolanti o a superfici cedevoli controllare la chiusura di tutti gli sportelli del vano motore verificare l'integrità dei tubi flessibili e dell'impianto oleodinamico in genere controllare l'efficienza dell'attacco della pinza e delle connessioni dei tubi garantire la visibilità del posto di guida controllare l'efficienza dei comandi verificare che l'avvisatore acustico ed il girofaro siano regolarmente funzionanti</p> <p>DURANTE L'USO: segnalare l'operatività del mezzo col girofaro chiudere gli sportelli della cabina non ammettere a bordo della macchina altre persone mantenere sgombra e pulita la cabina mantenere stabile il mezzo durante la demolizione nelle fasi inattive tenere a distanza di sicurezza il braccio dai lavoratori per le interruzioni momentanee di lavoro, prima di scendere dal mezzo azionare il dispositivo di blocco dei comandi durante i rifornimenti di carburante spegnere il motore e non fumare</p>	

Logo Studio	Piano di Sicurezza e Coordinamento relativo al cantiere sito nel comune di SCHEDE DI SICUREZZA	
		Rev. 00 del 26/11/18

	<p>segnalare tempestivamente eventuali gravi anomalie</p> <p>DOPO L'USO:</p> <p>posizionare la macchina ove previsto, abbassare la benna a terra, inserire il blocco dei comandi ed azionare il freno di stazionamento</p> <p>pulire gli organi di comando da grasso, olio, etc.</p> <p>eseguire le operazioni di revisione e manutenzione seguendo le indicazioni del libretto, segnalando eventuali guasti</p>
Riferimenti normativi e note:	DLgs 81/08, D.Lgs.17/10, Codice Stradale
Allegato	

Logo Studio	Piano di Sicurezza e Coordinamento relativo al cantiere sito nel comune di SCHEDE DI SICUREZZA	
		Rev. 00 del 26/11/18

Scheda n°71	MACCHINE ED ATTREZZATURE	CODICE ATTREZ021
FASE N° 1.4	Demolizione cassonetto stradale	Area Lavorativa:
FASE N° 1.5.2	Scavo a sezione	Area Lavorativa:
FASE N° 1.9.1	Montaggio barre di armatura	Area Lavorativa:
FASE N° 2.2.5	Scavi e rinterri	Area Lavorativa:
FASE N° 2.2.11	Scavi e rinterri	Area Lavorativa:
FASE N° 2.2.12	Posa pozzetti	Area Lavorativa:
FASE N° 2.2.14	Scavi e rinterri	Area Lavorativa:
Descrizione macchina:	ESCAVATORE CON MARTELLO DEMOLITORE	
Rischi per la sicurezza:	Urti, compressioni, impatti, colpi Vibrazioni Folgorazione per contatto linee aeree Rumore Ribaltamento, perdita di stabilità Incendio	
Dispositivi di Protezione Individuali (DPI):	calzature di sicurezza - cuffie o tappi auricolari - guanti - casco - indumenti protettivi	
Prescrizioni esecutive:	<p>Il posto di guida dovrà essere del tipo antivibrante.</p> <p>La macchina deve essere dotata di cabina di protezione per i casi di rovesciamento e caduta di oggetti dall'alto. (ROPS e FOPS)</p> <p>La macchina deve essere accompagnata, oltre che dalle normali informazioni di carattere strettamente tecnico, dal libretto di garanzia e dalle istruzioni d'uso e manutenzione, che forniscono le indicazioni necessarie per eseguire, senza alcun rischio, la messa in funzione, l'utilizzazione, il trasporto, l'installazione, il montaggio e lo smontaggio, la regolazione, la manutenzione e la riparazione della macchina.</p> <p>La documentazione che accompagna la macchina deve inoltre fornire le informazioni sull'emissione di potenza sonora e sulle vibrazioni prodotte.</p> <p>Il lavoratore deve indossare indumenti aderenti al corpo, evitando accuratamente parti sciolte o svolazzanti, come sciarpe, cinturini slacciati, ecc., che potrebbero impigliarsi con le parti in movimento di macchine o utensili, e/o nei relativi organi di comando, o costituire intralcio durante la permanenza su opere provvisorie e durante la movimentazione manuale dei carichi; in particolare, se le maniche non sono corte, esse andranno tenute allacciate strettamente al polso.</p> <p>Mantenere il posto guida libero da oggetti, attrezzi, ecc., soprattutto se non fissati adeguatamente.</p> <p>Prima di iniziare la lavorazione, regolare e bloccare il sedile di guida.</p> <p>Non trasportare persone se non all'interno della cabina di guida, sempre che questa sia idonea allo scopo e gli eventuali trasportati non costituiscano intralcio alle manovre.</p> <p>Controllare l'efficienza dei freni, delle luci, dei dispositivi acustici e luminosi e di tutti i comandi e circuiti di manovra.</p> <ul style="list-style-type: none"> - La macchina deve essere provvista di segnalatore a luce gialla intermittente sul tetto del posto di guida e di avvisatore acustico all'innesto della retromarcia. - Devono essere dotate di strutture di protezioni in caso di ribaltamento (ROPS) (D.M. 28.11.1987, n° 593). - Devono essere inoltre dotate di strutture di protezione in caso di caduta di oggetti (FOPS) (D.M. 28.11.1987, n° 594). - Per quel che riguarda il rumore emesso dalle macchine movimento terra, sono validi il D.M. n. 588 del 28.11.1987 ed il D.Lgs n.135 del 27.01.92. - Tutte le macchine immesse devono essere dotate di marchio CE e conformi alle norme armonizzate secondo la "Nuova direttiva macchine" (D.Lgs. 17/2010). <p>I posti di lavoro e di passaggio devono essere idoneamente difesi contro la caduta o l'investimento di materiali in dipendenza dell'attività lavorativa.</p>	

Logo Studio	Piano di Sicurezza e Coordinamento relativo al cantiere sito nel comune di SCHEDE DI SICUREZZA	
		Rev. 00 del 26/11/18

	<p>Ove non è possibile la difesa con mezzi tecnici, devono essere adottate altre misure o cautele adeguate.</p> <p>All'inizio di ciascun turno di lavoro controllare l'efficienza dell'attacco del martello demolitore e delle connessioni dei tubi.</p> <p>Qualora fosse necessario intervenire su parti dell'impianto oleodinamico della macchina, bisognerà accertarsi preventivamente che la pressione sia nulla.</p> <p>La ricerca di un eventuale foro su un flessibile della macchina, dovrà eseguirsi sempre con molta cautela, e preventivamente muniti di occhiali di protezione.</p> <p>PRIMA DELL'USO</p> <p>verificare l'assenza di linee elettriche aeree controllare i percorsi e le aree di manovra verificare l'efficienza dei comandi verificare l'efficienza delle luci verificare la funzionalità dell'avvisatore acustico e del girofaro controllare la chiusura di tutti gli sportelli del vano motore verificare l'integrità dei tubi flessibili dell'impianto oleodinamico controllare l'efficienza dell'attacco del martello e delle connessioni dei tubi delimitare la zona operativa</p> <p>DURANTE L'USO</p> <p>azionare il girofaro non ammettere a bordo della macchina altre persone chiudere gli sportelli della cabina estendere gli stabilizzatori, se previsti mantenere sgombra e pulita la cabina mantenere stabile il mezzo durante la demolizione nelle fasi inattive abbassare il braccio lavoratore della macchina durante le pause di lavoro azionare il dispositivo di blocco dei comandi durante i rifornimenti di carburante spegnere il motore e non fumare segnalare tempestivamente eventuali anomalie di funzionamento</p> <p>DOPO L'USO</p> <p>posizionare la macchina ove previsto, abbassare il braccio a terra, azionare il blocco dei comandi ed il freno di stazionamento pulire gli organi di comando eseguire le operazioni di revisione e manutenzione seguendo le indicazioni fornite dal fabbricante e segnalare eventuali guasti di funzionamento</p>
Riferimenti normativi e note:	D.Lgs. 81/08, D.Lgs.17/10
Allegato	#Immagine//Grafo/#

Logo Studio	Piano di Sicurezza e Coordinamento relativo al cantiere sito nel comune di SCHEDE DI SICUREZZA	
		Rev. 00 del 26/11/18

Scheda n°72	MACCHINE ED ATTREZZATURE		CODICE ATTREZ022
FASE N° 1.9.3 FASE N° 1.10.3 FASE N° 2.2.6 FASE N° 2.2.16	Getto calcestruzzo Getto calcestruzzo Griglie e caditoie Montaggio pali illuminazione	Area Lavorativa: Area Lavorativa: Area Lavorativa: Area Lavorativa:	
Descrizione macchina:	BETONIERA A BICCHIERE		
Attrezzatura utilizzata per la preparazione della malta o del calcestruzzo.			
Rischi per la sicurezza:	Caduta a livello e scivolamento Elettrocuzione Urti, compressioni, impatti, colpi Errata manovra operatore Cedimento parti meccaniche della macchine Caduta di materiale dall'alto Getti, schizzi Movimentazione manuale dei carichi		
Dispositivi di Protezione Individuali (DPI):	- guanti - calzature di sicurezza - casco - cuffie o tappi auricolari - maschere respiratorie - indumenti protettivi		
Prescrizioni esecutive:	PRIMA DELL'USO: verificare la presenza ed efficienza delle protezioni: alla tazza, alla corona, agli organi di trasmissione, agli organi di manovra verificare l'efficienza dei dispositivi d'arresto d'emergenza verificare la presenza e l'efficienza della protezione sovrastante il posto di manovra (tettoia) verificare l'integrità dei collegamenti elettrici e di messa a terra per la parte visibile ed il corretto funzionamento degli interruttori e dispositivi elettrici di alimentazione e manovra DURANTE L'USO: è vietato manomettere le protezioni è vietato eseguire operazioni di lubrificazione, pulizia, manutenzione o riparazione sugli organi in movimento nelle betoniere a caricamento automatico accertarsi del fermo macchina prima di eseguire interventi sui sistemi di caricamento o nei pressi di questi nelle betoniere a caricamento manuale le operazioni di carico non devono comportare la movimentazione di carichi troppo pesanti e/o in condizioni disagiate. Utilizzare quindi le opportune attrezzature manuali quali pale o secchi DOPO L'USO: assicurarsi di aver tolto tensione ai singoli comandi ed all'interruttore generale di alimentazione al quadro lasciare sempre la macchina in perfetta efficienza, curandone la pulizia alla fine dell'uso e l'eventuale lubrificazione ricontrollare la presenza e l'efficienza di tutti i dispositivi di protezione (alla ripresa del lavoro la macchina potrebbe essere riutilizzata da altra persona).		
Riferimenti normativi e note:	D.Lgs. 81/08, D.Lgs.17/10		
Allegato			

Logo Studio	Piano di Sicurezza e Coordinamento relativo al cantiere sito nel comune di SCHEDE DI SICUREZZA	
		Rev. 00 del 26/11/18

Scheda n°73	MACCHINE ED ATTREZZATURE	CODICE ATTREZ024
FASE N° 1.1.1 FASE N° 2.2.1 FASE N° 2.2.4 FASE N° 2.2.10	Installazione baracche Posa in opera tubazioni Posa in opera tubazioni	Area Lavorativa: Area Lavorativa: Area Lavorativa: Area Lavorativa:
Descrizione macchina:	AUTOBETONIERA (fino a mc. 10 di portata)	
Rischi per la sicurezza:	Carico e scarico materiale Ribaltamento, perdita di stabilità Investimento di persone o cose Errata manovra operatore Scarsa manutenzione mezzi meccanici Allergeni Crollo di pareti o solai per cedimenti strutturali	
Dispositivi di Protezione Individuali (DPI):	Casco Guanti Scarpe di sicurezza con suola imperforabile	
Prescrizioni esecutive:	PRIMA DELL'USO Definire le aree ed i percorsi interni al cantiere per i mezzi Realizzare aree di terreno stabile per posizionare la betoniera in fase di scarico Il mezzo di trasporto deve essere mantenuto in efficienza secondo il programma di manutenzione della casa costruttrice. Prima di utilizzare il mezzo devono comunque essere verificate le condizioni di efficienza dell'impianto frenante, dei dispositivi di segnalazione acustica e luminosa e degli specchi retrovisori. DURANTE L'USO Sospendere le attività in caso di forti piogge o presenza di neve e/o ghiaccio Il numero di passeggeri trasportati deve essere quello consentito dal libretto di circolazione. Il percorso degli automezzi deve essere separato e segnalato dal percorso pedonale nell'ambito del cantiere. Le manovre che possono presentare rischi (retromarcia, accosti, ecc.) devono essere assistite da personale a terra. Il carico dell'automezzo non deve oltrepassare il carico massimo consentito dal libretto dell'automezzo. DOPO L'USO La pulizia degli automezzi deve essere effettuata con regolarità ed affidata ad un responsabile della manutenzione.	
Riferimenti normativi e note:	D.Lgs. 81/08, D.Lgs.17/10, Codice della Strada	
Allegato		

Logo Studio	Piano di Sicurezza e Coordinamento relativo al cantiere sito nel comune di SCHEDE DI SICUREZZA	
		Rev. 00 del 26/11/18

Scheda n°74	MACCHINE ED ATTREZZATURE	CODICE ATTREZ026
FASE N° 2.2.1		Area Lavorativa:
Descrizione macchina:	POMPA PER IL CALCESTRUZZO	
Si tratta di un'apparecchiatura a scoppio o elettrica per il pompaggio di calcestruzzo fino al piano di lavoro o di getto.		
Rischi per la sicurezza:	Carico e scarico materiale Ribaltamento, perdita di stabilità Investimento di persone o cose Errata manovra operatore Scarsa manutenzione mezzi meccanici Problemi connessi con il posizionamento del mezzo su solai o superfici con portanza non adeguata alle caratteristiche del mezzo.	
Dispositivi di Protezione Individuali (DPI):	guanti, calzature di sicurezza, casco, indumenti protettivi	
Prescrizioni esecutive:	PRIMA DELL'USO: verificare accuratamente l'efficienza dei dispositivi frenanti e di tutti i comandi in genere verificare l'efficienza delle luci, dei dispositivi acustici e luminosi garantire la visibilità del posto di guida verificare l'efficienza della pulsantiera verificare l'efficienza delle protezioni degli organi di trasmissione verificare l'assenza di linee elettriche aeree che possano interferire con le manovre controllare che i percorsi in cantiere siano adeguati per la visibilità del mezzo posizionare il mezzo utilizzando gli stabilizzatori DURANTE L'USO: segnalare l'operatività del mezzo col girofaro in area di cantiere non rimuovere la griglia di protezione sulla vasca dirigere le manovre di avvicinamento dell'autobetoniera alla pompa segnalare eventuali gravi malfunzionamenti DOPO L'USO: pulire convenientemente la vasca e la tubazione eseguire le operazioni di manutenzione e revisione necessarie al reimpiego, segnalando eventuali anomalie	
Riferimenti normativi e note:	D.Lgs. 81/08, D.Lgs.17/10, Codice della Strada	
Allegato		

Logo Studio	Piano di Sicurezza e Coordinamento relativo al cantiere sito nel comune di SCHEDE DI SICUREZZA	
		Rev. 00 del 26/11/18

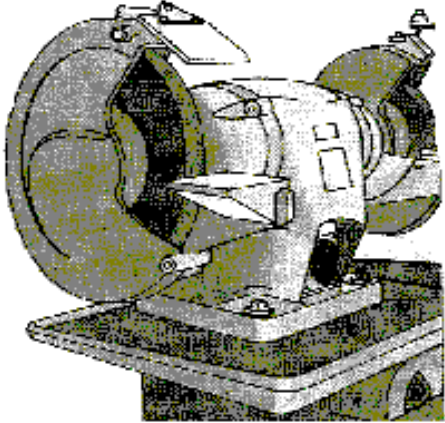
Scheda n°75	MACCHINE ED ATTREZZATURE	CODICE ATTREZ028
FASE N° 2.2.4	Posa in opera tubazioni	Area Lavorativa:
Descrizione macchina:	MOLA	
Macchina utensile impiegata per compiere lavorazioni meccaniche, mediante abrasione sul materiale .		
Rischi per la sicurezza:	Abrasioni, ferite, punture, tagli Elettrocuzione Esposizione a polveri Rumore	
Dispositivi di Protezione Individuali (DPI):	occhiali, guanti, scarpe, cuffie antirumore, tuta	
Prescrizioni esecutive:	PRIMA DELL'USO: controllare la stabilità del banco ed il corretto fissaggio della mola controllare il diametro della mola in base al tipo di impiego e numero di giri dell'albero verificare l'integrità delle protezioni degli organi in movimento verificare l'efficienza dell'apposito schermo paraschegge verificare l'idoneità del poggiapezzi DURANTE L'USO: non rimuovere o modificare le protezioni segnalare tempestivamente eventuali malfunzionamenti DOPO L'USO: pulire la macchina non eseguire operazioni di manutenzione con gli organi in movimento e/o ad alimentazione inserita	
Riferimenti normativi e note:	D.Lgs. 81/08, D.Lgs.17/10	
Allegato		

Logo Studio	Piano di Sicurezza e Coordinamento relativo al cantiere sito nel comune di SCHEDE DI SICUREZZA	
		Rev. 00 del 26/11/18

Scheda n°76	MACCHINE ED ATTREZZATURE		CODICE ATTREZ029
FASE N° 1.6 FASE N° 1.9.1	Rilevato stradale Montaggio barre di armatura	Area Lavorativa: Area Lavorativa:	
Descrizione macchina:	MONTACARICHI		
Apparecchiatura completa delle relative linee elettriche per forza motrice, illuminazione, segnalazione e la messa a terra, compresa la costruzione di sottoponte di lavoro			
Rischi per la sicurezza:	Carico e scarico materiale Ribaltamento, perdita di stabilità Errata manovra operatore Scarsa manutenzione mezzi meccanici Crollo di pareti o solai per cedimenti strutturali		
Dispositivi di Protezione Individuali (DPI):	- Tuta lavabile chiusa ai polsi e alle caviglie - Casco - Guanti - Scarpe di sicurezza con suola imperforabile		
Prescrizioni esecutive:	Effettuare la messa in servizio di gru e apparecchi di sollevamento (argani, paranchi) di portata superiore a 200 kg., esclusi quelli azionati a mano e quelli già soggetti a speciali disposizioni di legge. Dovrà essere predisposto: <ul style="list-style-type: none"> • un comando da terra con dispositivo ad azione mantenuta (a uomo morto) • una zona di carico con due tubi scorrevoli • una stazione di terra recintata con passaggio bloccato sotto la zona di carico -I montacarichi messi in circolazione dopo il 1° aprile 2001: SN EN 12158-2 (vale lo stato della tecnica). Il costruttore deve fornire la relativa dichiarazione di conformità! Con questo tipo di montacarichi il costruttore deve fornire le barriere che delimitano la base e i cancelli presso la zona di carico. -I montacarichi messi in circolazione tra il 1° gennaio 1997 e il 31 marzo 2001: Il costruttore deve fornire la relativa dichiarazione di conformità! Se il montacarichi viene consegnato già munito di barriere alla base e di cancelli presso la zona di carico, bisogna rispettare le indicazioni del costruttore per l'installazione. I montacarichi sprovvisti di cancelli presso la zona di carico devono essere installati sui cantieri come indicato nell'immagine. -I montacarichi messi in circolazione prima del 1° gennaio 1997: I montacarichi devono soddisfare i requisiti di cui gli artt. 24-32 dell'Ordinanza sulla prevenzione degli infortuni (OPI). Se il montacarichi viene consegnato già munito di barriere alla base e di cancelli presso la zona di carico, bisogna rispettare le indicazioni del costruttore per l'installazione. I montacarichi sprovvisti di cancelli presso la zona di carico devono essere installati sui cantieri come indicato nell'immagine.		
Riferimenti normativi e note:	D. Lgs. 81/08		

Logo Studio	Piano di Sicurezza e Coordinamento relativo al cantiere sito nel comune di SCHEDE DI SICUREZZA	
		Rev. 00 del 26/11/18

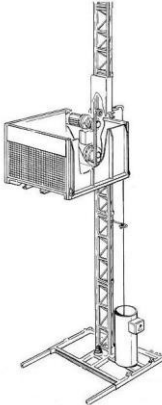
Allegato	
-----------------	--

Logo Studio	Piano di Sicurezza e Coordinamento relativo al cantiere sito nel comune di SCHEDE DI SICUREZZA	
		Rev. 00 del 26/11/18

Scheda n°77	MACCHINE ED ATTREZZATURE		CODICE ATTREZ030
FASE N° 1.1.3 FASE N° 1.9.1	Impianti e viabilità Montaggio barre di armatura	Area Lavorativa: Area Lavorativa:	
Descrizione macchina:	MINIPALA TIPO SKID		
E' costituita sostanzialmente da una benna montata su mezzo gommato ed è usata in genere per lo scavo ed il caricamento di materiali incoerenti (per esempio sabbia, ghiaia ecc.).			
Rischi per la sicurezza:	Cesoiamento Elettrocuzione Allergeni Inalazione polveri, fibre, gas, vapori Caduta di materiale dall'alto		
Dispositivi di Protezione Individuali (DPI):	guanti - calzature di sicurezza - casco - cuffie o tappi auricolari - indumenti protettivi		
Prescrizioni esecutive:	<ul style="list-style-type: none"> - Le macchine di movimento terra devono essere provviste di segnalatore a luce gialla intermittente sul tetto del posto di guida e di avvisatore acustico all'innesto della retromarcia. - Devono essere dotate di strutture di protezioni in caso di ribaltamento (ROPS). - Devono essere inoltre dotate di strutture di protezione in caso di caduta di oggetti (FOPS). - Per quel che riguarda il rumore emesso dalle macchine movimento terra, sono validi i riferimenti al D. Lgs. n° 81/08 - Tutte le macchine devono essere dotate di marchio CE e conformi alle norme armonizzate secondo la "Nuova direttiva macchine" (D.Lgs. 17/2010) <p>PRIMA DELL'USO: garantire la visibilità del posto di manovra (mezzi con cabina) verificare l'efficienza dei gruppi ottici per le lavorazioni in mancanza di illuminazione controllare l'efficienza dei comandi verificare che l'avvisatore acustico, il segnalatore di retromarcia ed il girofaro siano regolarmente funzionanti controllare la chiusura degli sportelli del vano motore verificare l'integrità dei tubi flessibili e dell'impianto oleodinamico in genere controllare i percorsi e le aree di lavoro verificando le condizioni di stabilità per il mezzo</p> <p>DURANTE L'USO: segnalare l'operatività del mezzo col girofaro non ammettere a bordo della macchina altre persone non utilizzare la benna per sollevare o trasportare persone trasportare il carico con la benna abbassata non caricare materiale sfuso sporgente dalla benna adeguare la velocità ai limiti stabiliti in cantiere ed in prossimità dei posti di lavoro transitare a passo d'uomo mantenere sgombro e pulito il posto di guida durante i rifornimenti di carburante spegnere il motore e non fumare segnalare eventuali gravi anomalie</p> <p>DOPO L'USO: posizionare correttamente la macchina, abbassando la benna a terra e azionando il freno di stazionamento pulire gli organi di comando da grasso, olio, ecc. pulire il mezzo eseguire le operazioni di revisione e manutenzione seguendo le indicazioni del libretto e segnalando eventuali guasti e segnalare eventuali anomalie di funzionamento</p>		
Riferimenti normativi e note:	DLgs 81/08, D.Lgs.17/10, Codice della Strada		

Logo Studio	Piano di Sicurezza e Coordinamento relativo al cantiere sito nel comune di SCHEDE DI SICUREZZA	
		Rev. 00 del 26/11/18

Allegato	
-----------------	--

Logo Studio	Piano di Sicurezza e Coordinamento relativo al cantiere sito nel comune di SCHEDE DI SICUREZZA	
		Rev. 00 del 26/11/18

Scheda n°78	MACCHINE ED ATTREZZATURE		CODICE ATTREZ031
FASE N° 1.9.2	Montaggio carpenteria	Area Lavorativa:	
FASE N° 1.10.2	Montaggio carpenteria	Area Lavorativa:	
Descrizione macchina:	PULISCITAVOLE		
Rischi per la sicurezza:	Elettrocuzione Abrasioni, ferite, punture, tagli		
Dispositivi di Protezione Individuali (DPI):	guanti - calzature di sicurezza - casco		
Prescrizioni esecutive:	<p>Prima dell'uso</p> <p>verificare l'integrità del cavo di alimentazione e del gruppo presa spina</p> <p>controllare la corretta funzionalità del dispositivo di comando</p> <p>posizionare stabilmente la macchina</p> <p>controllare la chiusura dello sportello di accesso agli organi lavoratori</p> <p>Durante l'uso</p> <p>non intralciare i passaggi con il cavo elettrico e proteggerlo da eventuali danneggiamenti</p> <p>non effettuare la rimozione di materiale incastrato con la macchina in funzione</p> <p>non pulire tavole o pannelli di formato ridotto</p> <p>mantenere sgombra l'area circostante di lavoro e accatastare con ordine ed in modo stabile gli elementi da pulire e quelli puliti</p> <p>Dopo l'uso</p> <p>disinserire la linea elettrica di alimentazione</p> <p>eseguire le operazioni di revisione e pulizia a macchina ferma e come indicato dal fabbricante</p> <p>segnalare eventuali guasti di funzionamento</p>		
Riferimenti normativi e note:	D.Lgs. 81/08, D.Lgs.17/10, Norme CEI		
Allegato	#Immagine//Grafo/#		

Logo Studio	Piano di Sicurezza e Coordinamento relativo al cantiere sito nel comune di SCHEDE DI SICUREZZA	
		Rev. 00 del 26/11/18

Scheda n°79	MACCHINE ED ATTREZZATURE	CODICE ATTREZ032
FASE N° 1.9.1 FASE N° 1.10.1	Montaggio barre di armatura Montaggio barre di armatura	Area Lavorativa: Area Lavorativa:
Descrizione macchina:	PIEGAFERRI	
Attrezzatura utilizzata per piegare tondini di ferro per opere in c.a.		
Rischi per la sicurezza:	Abrasioni, ferite, punture, tagli Cesoiamento Stritolamento Elettrocuzione Urti, compressioni, impatti, colpi Caduta di materiale dall'alto	
Dispositivi di Protezione Individuali (DPI):	guanti - calzature di sicurezza - casco	
Prescrizioni esecutive:	<p>PRIMA DELL'USO:</p> verificare l'integrità dei collegamenti elettrici e di quelli di messa a terra visibili verificare l'integrità delle protezioni e dei ripari alle morsettiere ed il buon funzionamento degli interruttori elettrici di azionamento e di manovra verificare la disposizione dei cavi di alimentazione, affinché non intralcino i posti di lavoro ed i passaggi e non siano soggetti a danneggiamenti meccanici da parte del materiale da lavorare e lavorato verificare la presenza delle protezioni agli organi di trasmissione (pulegge, cinghie, ingranaggi, ecc.) e agli organi di manovra verificare il buon funzionamento dei pulsanti e dei dispositivi di arresto <p>DURANTE L'USO:</p> tenere le mani distanti dagli organi lavoratori della macchina gli addetti devono fare uso del casco di protezione, trattandosi di posti di carico e scarico di materiali oltreché di posti fissi di lavoro, per i quali può essere richiesta la tettoia sovrastante <p>DOPO L'USO:</p> togliere corrente all'interruttore generale verificare l'integrità dei conduttori di alimentazione e di messa a terra visibili verificare che il materiale lavorato o da lavorare non sia accidentalmente venuto ad interferire sui conduttori medesimi pulire la macchina da eventuali scorie e residui di lavorazione se del caso provvedere alla registrazione e lubrificazione della macchina segnalare le eventuali anomalie al responsabile del cantiere lasciare tutto in perfetto ordine in modo tale che, alla ripresa del lavoro, chiunque possa intraprendere o proseguire l'attività senza pericoli	
Riferimenti normativi e note:	D.Lgs. 81/08, D.Lgs.17/10, Norme CEI	
Allegato	#Immagine//Grafo/#	

Logo Studio	Piano di Sicurezza e Coordinamento relativo al cantiere sito nel comune di SCHEDE DI SICUREZZA	
		Rev. 00 del 26/11/18

Scheda n°80	MACCHINE ED ATTREZZATURE	CODICE ATTREZ039
FASE N° 2.3.1 FASE N° 2.5.2	Segnaletica orizzontale	Area Lavorativa: Area Lavorativa:
Descrizione macchina:	MOTOCOMPRESSORE	
Macchine producenti aria compressa costituite da un gruppo motore e da un gruppo compressore, il primo alimentato con motore a scoppio o diesel, o collegato alla rete elettrica, il secondo aspira aria e la comprime a pressione.		
Rischi per la sicurezza:	Proiezione di schegge e materiali Vibrazioni Rumore Errata manovra operatore Scarsa manutenzione mezzi meccanici Crollo di pareti o solai per cedimenti strutturali	
Dispositivi di Protezione Individuali (DPI):	guanti - calzature di sicurezza - casco - cuffie o tappi auricolari - indumenti protettivi	
Prescrizioni esecutive:	<p>Il compressore deve essere provvisto di carter completo di protezione delle pulegge, delle cinghie, dei volani e delle parti ad elevata temperatura; tale carter deve essere pieno o grigliato con maglie strette su tutti i lati accessibili; detti elementi devono anche essere protetti contro le polveri di cantiere in modo da evitare inconvenienti di funzionamento.</p> <p>Sulla macchina, o a portata di mano, deve essere installato un interruttore per l'immediato arresto in caso di bisogno.</p> <p>I comandi non devono avere parti sporgenti che possono permettere l'azionamento involontario.</p> <p>I motocompressori devono essere provvisti di una valvola di sicurezza tarata per la pressione massima di esercizio.</p> <p>I motocompressori devono essere provvisti di un dispositivo di arresto automatico del motore al raggiungimento della pressione massima di esercizio e quindi occorre verificarne l'efficienza.</p> <p>Si ricorda inoltre che per controllarne la regolarità di funzionamento, i motocompressori sono normalmente dotati di manometri ed eventuali termometri che devono essere collocati e mantenuti in modo che le loro indicazioni siano chiaramente visibili al personale addetto all'apparecchio; va inoltre controllata l'efficienza dei dispositivi di protezione contro gli eccessi di pressione .</p> <p>Tutte le macchine devono essere dotate di marchio CE e conformi alle norme armonizzate secondo la "Nuova direttiva macchine" (D.Lgs. 17/2010).</p> <p>PRIMA DELL'USO</p> <p>posizionare la macchina in luogo aerato sistemare il compressore in posizione sicuramente stabile allontanare dalla macchina i materiali infiammabili verificare la funzionalità della strumentazione verificare la pulizia del filtro dell'aria verificare le connessioni dei tubi</p> <p>DURANTE L'USO</p> <p>aprire il rubinetto dell'aria prima dell'accensione e fino al raggiungimento dello stato di regime del motore tenere sotto controllo i manometri non rimuovere gli sportelli del vano motore effettuare i rifornimenti di carburante a motore spento e non fumare segnalare eventuali funzionamenti anomali</p> <p>DOPO L'USO</p> <p>spegnere il motore e scaricare il serbatoio dell'aria eseguire le operazioni di revisione e manutenzione a motore spento e senza fumare nelle operazioni di manutenzione attenersi alle indicazioni fornite da fabbricante</p>	
Riferimenti normativi e note:	D.Lgs. 81/08, D.Lgs.17/10	

Logo Studio	Piano di Sicurezza e Coordinamento relativo al cantiere sito nel comune di SCHEDE DI SICUREZZA	
		Rev. 00 del 26/11/18

Allegato	#Immagine//Grafo/#
-----------------	--------------------

Logo Studio	Piano di Sicurezza e Coordinamento relativo al cantiere sito nel comune di SCHEDE DI SICUREZZA	
		Rev. 00 del 26/11/18

Scheda n°81	MACCHINE ED ATTREZZATURE	CODICE ATTREZ042
FASE N° 1.5.1	Taglio di manto stradale	Area Lavorativa:
Descrizione macchina:	TAGLIASFALTO A DISCO O A MARTELLO	
<p>Sono macchine dotate di lama tagliente rotante al vial dotate solitamente di raffreddamento ad acqua. Possono essere montate direttamente su macchine semoventi o su un carrello trainato. Consentono un taglio preciso senza sfrangiature e un conseguente distacco perfetto dello strato di conglomerato. Possono arrivare a una profondità di 420mm con una lama di un metro di diametro. Non essendo di molto antica concezione, queste macchine non hanno mai un'età superiore ai cinque anni con una media di tre.</p>		
Rischi per la sicurezza:	Cesoiamento Abrasioni, ferite, punture, tagli Impigliamento, trascinarsi Schiacciamento Scoppio apparecchiature in pressione Proiezione di schegge e materiali Esposizione a polvere Rumore Vibrazioni Ribaltamento, perdita di stabilità Caduta a livello e scivolamento Radiazioni non ionizzanti Posture disagiati, incongrue	
Dispositivi di Protezione Individuali (DPI):	guanti, calzature di sicurezza, copricapo, otoprotettori, indumenti protettivi (tute) occhiali di sicurezza	
Prescrizioni esecutive:	<p>Le macchine sono dotate di luci di lavoro. Sono installati accessori adeguati (fori attacchi occhielli) per assicurare un carico, recupero e trasporto sicuri. Le macchine sono dotate di un sistema di sterzo che garantisca una guida sicura considerando la velocità nominale della macchina e la sua capacità di arresto. I comandi devono essere ubicati e, se necessario, anche protetti, in modo da evitare una attivazione accidentale. I dispositivi di avviamento dei motori devono essere collocati e concepiti in modo tale che l'operatore sia protetto dai pericoli che possono insorgere durante l'avviamento. Viene installato un comando di arresto di emergenza in grado di arrestare tutte le funzioni pericolose della macchina e posto in posizione comoda. Le parti ruotanti su perno devono essere dotate di un dispositivo di blocco integrale, rigido, che impedisca la rotazione durante la manutenzione e/o il trasporto. I tubi, i raccordi e i tubi flessibili devono essere installati in modo tale da essere protetti dai danni meccanici e/o termici. Dispositivi di protezione individuale: sono necessari stivali antishock, mascherina antipolvere, cuffie per il rumore e guanti. PRIMA DELL'USO: delimitare e segnalare l'area d'intervento controllare il funzionamento dei dispositivi di comando e di manovra verificare il corretto fissaggio dell'utensile DURANTE L'USO: non lasciare la macchina in moto senza sorveglianza non utilizzare la macchina in ambienti chiusi e poco ventilati eseguire il rifornimento di carburante a motore spento e non fumare segnalare tempestivamente eventuali gravi guasti DOPO L'USO: lasciare sempre la macchina in perfetta efficienza, curandone la pulizia e l'eventuale manutenzione eseguire gli interventi di manutenzione e revisione a motore spento</p>	

Logo Studio	Piano di Sicurezza e Coordinamento relativo al cantiere sito nel comune di SCHEDE DI SICUREZZA	
		Rev. 00 del 26/11/18

Riferimenti normativi e note:	D.Lgs. 81/08, D.Lgs.17/10
Allegato	

Logo Studio	Piano di Sicurezza e Coordinamento relativo al cantiere sito nel comune di SCHEDE DI SICUREZZA	
		Rev. 00 del 26/11/18

Scheda n°82	MACCHINE ED ATTREZZATURE	CODICE ATTREZ043
FASE N° 2.2	IMPIANTO ELETTRICO	Area Lavorativa:
Descrizione macchina:	SCARIFICATRICE	
Altrimenti detta fresatrice è composta da un rullo fresante, un dispositivo di raccolta del fresato ed un nastro trasportatore per il caricamento su camion.		
Rischi per la sicurezza:	Schiacciamento Cesoiamento Abrasioni, ferite, punture, tagli Impigliamento, trascinamento Urti, compressioni, impatti, colpi Proiezione di schegge e materiali Ribaltamento, perdita di stabilità Caduta a livello e scivolamento Elettrocuzione Esposizione a polvere Rumore Vibrazioni Condizioni atmosferiche avverse Incidenti stradali	
Dispositivi di Protezione Individuali (DPI):	- Calzature di sicurezza - casco - cuffie o tappi auricolari - Mascherina - indumenti protettivi	
Prescrizioni esecutive:	<p>La macchina, semovente in fase operativa deve essere trasportata su carrello per il trasporto su strada per cui deve essere dotata di appositi ganci da traino.</p> <p>Durante le operazioni devono essere presenti le luci di lavoro e i dispositivi acustici di funzionamento.</p> <p>Per evitare che la polvere crei qualche danno al conducente necessario montare una cabina protettiva. le grandi dimensioni della macchina richiedono che essa possa essere ripiegabile su se stessa quando la Fresatrice viene trasportata su carrello per cui fornita di un pannello rigido frontale e da tendine laterali.</p> <p>Per evitare contatti elettrici casuali opportuno coprire interamente i cavi elettrici, specie in prossimità delle postazioni del manovratore.</p> <p>Per impedire l'avviamento se i comandi delle funzioni pericolose non sono in posizione d'arresto, le macchine con avviamento elettrico, pneumatico o idraulico del motore sono dotate di una funzione di avviamento in folle.</p> <p>I dispositivi di avviamento dei motori sono collocati in modo tale che l'operatore sia protetto dai pericoli che possono insorgere durante l'avviamento.</p> <p>E' opportuno installare un comando di arresto di emergenza, posto in posizione comoda, in grado di arrestare tutte le funzioni pericolose della macchina.</p> <p>Per evitare i rischi causati da parti in movimento i cofani dei motori sono fissati in modo permanente.</p> <p>Le componenti ruotanti su perno sono dotate di un dispositivo di blocco integrale, rigido, che impedisce la rotazione durante la manutenzione e/o il trasporto.</p> <p>La fresatrice può essere arrestata anche quando il motore in funzione.</p> <p>E' sempre possibile fissare in modo permanente i ripari e gli schermi devono, anche quando vengono aperti.</p> <p>Quando viene variata l'altezza dal suolo della lama che trattiene il fresato vi un sistema di allarme costituito da luci gialle lampeggianti, attivate per tutto il tempo nel quale resta variata l'altezza della protezione, visibili da tutte le direzioni all'interno dell'area di pericolo.</p> <p>Le macchine sono dotate di un dispositivo di sicurezza che impedisce qualsiasi movimento involontario della macchina quando la fresa viene abbassata in posizione di taglio.</p>	

Logo Studio	Piano di Sicurezza e Coordinamento relativo al cantiere sito nel comune di SCHEDE DI SICUREZZA	
		Rev. 00 del 26/11/18

	<p>Durante la manutenzione i dispositivi di sollevamento sulle macchine sono dotati di un dispositivo di blocco meccanico per assicurare un sollevamento sicuro.</p> <p>Le macchine devono essere dotate di un avvisatore acustico. Il livello di suono generato deve essere al più pari a 93 dB misurato a una distanza di 7 m dalla parte anteriore della macchina. Deve essere possibile azionare l'avvisatore acustico dal posto di guida.</p> <p>La zona di articolazione delle macchine con articolazione a perno deve essere marcata su entrambe i lati .Il cartello di avvertimento ha la forma di un triangolo.</p> <p>Le grandi dimensioni della macchina fresatrice impongono, nella maggior parte dei casi, la chiusura della strada su cui si opera. La sua grande lentezza impedisce di effettuare repentine sbandate e rende sufficiente per lungo tempo la segnalazione fissa al più coadiuvata dal personale a terra se la strada a scorrimento veloce. Va invece sempre segnalato lo spostamento dei camions per il trasporto.</p> <p>Delimitare l'area di intervento deviando a distanza di sicurezza il traffico stradale verificare l'efficienza dei comandi e dei dispositivi acustici e luminosi verificare le regolari permanenze dei carter sul rotore fresante e sul nastro trasportatore</p> <p>non abbandonare i comandi durante il lavoro mantenere sgombra la cabina di comando durante il rifornimento di carburante spegnere il motore e non fumare segnalare eventuali anomali funzionamenti eseguire le operazioni di revisione e manutenzione della macchina a motore spento e come indicato dal fabbricante</p>
Riferimenti normativi e note:	D.Lgs. 81/08, D.Lgs.17/10
Allegato	

Logo Studio	Piano di Sicurezza e Coordinamento relativo al cantiere sito nel comune di SCHEDE DI SICUREZZA	
		Rev. 00 del 26/11/18

Scheda n°83	MACCHINE ED ATTREZZATURE	CODICE ATTREZ044
FASE N° 1.7.1 FASE N° 2.3.1 FASE N° 2.4 FASE N° 2.4.1	Stesa di manto bituminoso Realizzazione manto stradale Tappetino di usura	Area Lavorativa: Area Lavorativa: Area Lavorativa: Area Lavorativa:
Descrizione macchina:	FINITRICE	
	Macchina che serve per spianare, pressare e lisciare i materiali impiegati nella pavimentazione delle strade	
Rischi per la sicurezza:	Incendio Ustioni Esplosione Vapori di bitume Rumore Cesoiamento	
Dispositivi di Protezione Individuali (DPI):	guanti, calzature di sicurezza, copricapo, indumenti protettivi (tute)	
Prescrizioni esecutive:	PRIMA DELL'USO: verificare l'efficienza dei comandi sul posto di guida e sulla pedana posteriore verificare l'efficienza dei dispositivi ottici verificare l'efficienza delle connessioni dell'impianto oleodinamico verificare l'efficienza del riduttore di pressione, dell'eventuale manometro e delle connessioni tra tubazioni, bruciatori e bombole segnalare adeguatamente l'area di lavoro, deviando il traffico stradale a distanza di sicurezza DURANTE L'USO: segnalare eventuali gravi guasti per gli addetti: non interporre nessun attrezzo per eventuali rimozioni nel vano coclea tenersi a distanza di sicurezza dai bruciatori tenersi a distanza di sicurezza dai fianchi di contenimento DOPO L'USO: spegnere i bruciatori e chiudere il rubinetto della bombola posizionare correttamente il mezzo azionando il freno di stazionamento provvedere ad una accurata pulizia eseguire le operazioni di revisione e manutenzione attenendosi alle indicazioni del libretto	
Riferimenti normativi e note:	D.Lgs. 81/08, D.Lgs.17/10	
Allegato		

Logo Studio	Piano di Sicurezza e Coordinamento relativo al cantiere sito nel comune di SCHEDE DI SICUREZZA	
		Rev. 00 del 26/11/18

Scheda n°84	MACCHINE ED ATTREZZATURE	CODICE ATTREZ045
FASE N° 1.6 FASE N° 1.9.1	Rilevato stradale Montaggio barre di armatura	Area Lavorativa: Area Lavorativa:
Descrizione macchina:	LIVELLATORE - GRADER	
E' usato per spandimenti e spostamento di terra a breve distanza e per il livellamento del terreno. Può essere rimorchiato da un trattore o dotato di motore proprio ed è costituito da un telaio a ponte, su quattro ruote indipendenti.		
Rischi per la sicurezza:	Investimento di persone o cose Errata manovra operatore Cedimento parti meccaniche della macchine Vibrazioni Rumore Caduta a livello e scivolamento Ribaltamento, perdita di stabilità	
Dispositivi di Protezione Individuali (DPI):	calzature di sicurezza - casco - guanti - cuffie o tappi auricolari - indumenti protettivi	
Prescrizioni esecutive:	PRIMA DELL'USO: garantire la visibilità del posto di guida verificare che l'avvisatore acustico, il segnalatore di retromarcia ed il girofaro siano regolarmente funzionanti verificare l'integrità dei tubi flessibili e dell'impianto oleodinamico in genere controllare la chiusura di tutti gli sportelli del vano motore DURANTE L'USO: segnalare l'operatività del mezzo col girofaro mantenere sgombra e pulita la cabina non ammettere a bordo della macchina altre persone chiudere gli sportelli della cabina adeguare la velocità ai limiti stabiliti in cantiere e transitare a passo d'uomo in prossimità dei posti di lavoro durante i rifornimenti di carburante spegnere il motore e non fumare segnalare tempestivamente eventuali gravi anomalie DOPO L'USO: posizionare correttamente la macchina abbassando la lama e azionando il freno di stazionamento pulire gli organi di comando da grasso, olio, ecc. eseguire le operazioni di revisione e manutenzione seguendo le indicazioni del libretto, segnalando eventuali guasti	
Riferimenti normativi e note:	D.Lgs. 81/08, D.Lgs.17/10, Codice Strada	
Allegato		

Logo Studio	Piano di Sicurezza e Coordinamento relativo al cantiere sito nel comune di SCHEDE DI SICUREZZA	
		Rev. 00 del 26/11/18

Scheda n°85	MACCHINE ED ATTREZZATURE	CODICE ATTREZ046
FASE N° 1.9.1 FASE N° 2.2.11	Montaggio barre di armatura Scavi e rinterrì	Area Lavorativa: Area Lavorativa:
Descrizione macchina:	VIBROCOMPATTATORE	
Si tratta di un'apparecchiatura utilizzata per la compattazione di massetti in cls e sottofondi in genere		
Rischi per la sicurezza:	Vibrazioni Rumore Inalazione gas di scarico Incendio	
Dispositivi di Protezione Individuali (DPI):	guanti - calzature di sicurezza - cuffie o tappi auricolari - indumenti protettivi	
Prescrizioni esecutive:	PRIMA DELL'USO: verificare la consistenza dell'area da compattare verificare l'efficienza dei comandi verificare l'efficienza dell'involucro coprimotore verificare l'efficienza del carter della cinghia di trasmissione DURANTE L'USO: non lasciare la macchina in moto senza sorveglianza non utilizzare la macchina in ambienti chiusi e poco ventilati durante il rifornimento di carburante spegnere il motore e non fumare segnalare tempestivamente eventuali malfunzionamenti DOPO L'USO: chiudere il rubinetto della benzina eseguire le operazioni di revisione e manutenzione necessarie al reimpiego della macchina a motore spento	
Riferimenti normativi e note:	D.Lgs. 81/08, D.Lgs.17/10	
Allegato		

Logo Studio	Piano di Sicurezza e Coordinamento relativo al cantiere sito nel comune di SCHEDE DI SICUREZZA	
		Rev. 00 del 26/11/18

Scheda n°86	MACCHINE ED ATTREZZATURE	CODICE ATTREZ047
FASE N° 1.7.2 FASE N° 2.4	Compattazione manto bituminoso Realizzazione manto stradale	Area Lavorativa: Area Lavorativa:
Descrizione macchina:	COMPATTATORE A PIATTO	
Si tratta di un'apparecchiatura utilizzata per la compattazione di massetti in cls e sottofondi in genere		
Rischi per la sicurezza:	Vibrazioni Rumore Inalazione gas di scarico Incendio	
Dispositivi di Protezione Individuali (DPI):	guanti - calzature di sicurezza - cuffie o tappi auricolari - indumenti protettivi	
Prescrizioni esecutive:	PRIMA DELL'USO: verificare la consistenza dell'area da compattare verificare l'efficienza dei comandi verificare l'efficienza dell'involucro coprimotore verificare l'efficienza del carter della cinghia di trasmissione DURANTE L'USO: non lasciare la macchina in moto senza sorveglianza non utilizzare la macchina in ambienti chiusi e poco ventilati durante il rifornimento di carburante spegnere il motore e non fumare segnalare tempestivamente eventuali malfunzionamenti DOPO L'USO: chiudere il rubinetto della benzina eseguire le operazioni di revisione e manutenzione necessarie al reimpiego della macchina a motore spento	
Riferimenti normativi e note:	D.Lgs. 81/08, D.Lgs.17/10	
Allegato		

Logo Studio	Piano di Sicurezza e Coordinamento relativo al cantiere sito nel comune di SCHEDE DI SICUREZZA	
		Rev. 00 del 26/11/18

Scheda n°87	MACCHINE ED ATTREZZATURE	CODICE ATTREZ048
FASE N° 1.7.2 FASE N° 2.4.1	Compattazione manto bituminoso Tappetino di usura	Area Lavorativa: Area Lavorativa:
Descrizione macchina:	RULLO COMPRESSORE	
E' una macchina destinata al livellamento e compressione di superfici rinterrate		
Rischi per la sicurezza:	Investimento di persone o cose Errata manovra operatore Cedimento parti meccaniche della macchine Vibrazioni Rumore Caduta a livello e scivolamento	
Dispositivi di Protezione Individuali (DPI):	guanti - calzature di sicurezza - casco - cuffie o tappi auricolari - indumenti protettivi	
Prescrizioni esecutive:	<p>I rulli con operatore a bordo devono essere dotati di luci di lavoro. Sono installati accessori adeguati (fori attacchi occhielli) per assicurare un carico, recupero e trasporto sicuri. Le macchine devono essere dotate di un sistema di sterzo che garantisca una guida sicura considerando la velocità nominale della macchina e la sua capacità di arresto. I comandi di marcia dei compattatori a rulli con operatore devono consentire l'arresto della macchina con il semplice rilascio. Per i compattatori rimorchiati deve essere possibile inserire e disinserire la vibrazione dal posto di guida (sull'unità trainante). Le macchine sono dotate di una funzione di avviamento in folle che impedisca l'avviamento se i comandi delle funzioni pericolose non sono in posizione d'arresto. Le macchine sono concepite in modo tale da prevenire l'avviamento e il funzionamento del motore non autorizzati. Viene installato un comando di arresto di emergenza in grado di arrestare tutte le funzioni pericolose della macchina e posto in posizione comoda. I percussori a esplosione devono essere dotati di un dispositivo che escluda la possibilità di un'accensione involontaria a macchina spenta. Le maniglie superiori sui percussori ad esplosione devono essere dotate di calotte protettive per le mani onde evitare pericoli di schiacciamento. Nel caso di piastre vibranti e percussori vibranti dotati di frizione a forza centrifuga, non si applicano i requisiti per un sistema speciale di arresto di emergenza. I Compattatori a rulli con operatore a bordo devono avere tre sistemi frenanti indipendenti tra loro (di servizio, secondario, di stazionamento). I cofani dei motori devono essere fissati in modo permanente. Le macchine sono dotate di un avvisatore acustico. La zona di articolazione delle macchine con articolazione a perno deve essere marcata su entrambe i lati. Si adottano comandi ad azione mantenuta e arresti automatici.</p> <p>PRIMA DELL'USO: controllare i percorsi e le aree di manovra verificando le condizioni di stabilità per il mezzo verificare la possibilità di inserire l'eventuale azione vibrante controllare l'efficienza dei comandi verificare l'efficienza dei gruppi ottici per le lavorazioni con scarsa illuminazione verificare che l'avvisatore acustico ed il girofaro siano funzionanti</p> <p>DURANTE L'USO: segnalare l'operatività del mezzo col girofaro adeguare la velocità ai limiti stabiliti in cantiere e transitare a passo d'uomo in prossimità dei posti di lavoro non ammettere a bordo della macchina altre persone</p>	

Logo Studio	Piano di Sicurezza e Coordinamento relativo al cantiere sito nel comune di SCHEDE DI SICUREZZA	
		Rev. 00 del 26/11/18

	<p>mantenere sgombro e pulito il posto di guida durante i rifornimenti di carburante spegnere il motore e non fumare segnalare tempestivamente gravi anomalie o situazioni pericolose DOPO L'USO: pulire gli organi di comando da grasso, olio, etc. eseguire le operazioni di revisione e manutenzione seguendo le indicazioni del libretto, segnalando eventuali guasti</p>
Riferimenti normativi e note:	D.Lgs. 81/08, D.Lgs.17/10
Allegato	

Logo Studio	Piano di Sicurezza e Coordinamento relativo al cantiere sito nel comune di SCHEDE DI SICUREZZA	
		Rev. 00 del 26/11/18

Scheda n°88	MACCHINE ED ATTREZZATURE	CODICE ATTREZ057
FASE N° 1.9.1	Montaggio barre di armatura	Area Lavorativa:
Descrizione macchina:	MARTELLO DEMOLITORE	
Martello demolitore ad aria compressa o elettrico a mano.		
Rischi per la sicurezza:	Rumore Vibrazioni Urti, compressioni, impatti, colpi Esposizione a polveri Elettrocuzione	
Dispositivi di Protezione Individuali (DPI):	guanti, scarpe di sicurezza, tuta, dispositivi otoprotettori, occhiali, mascherina, elmetto	
Prescrizioni esecutive:	PRIMA DELL'USO: verificare la presenza e l'efficienza della cuffia antirumore verificare l'efficienza del dispositivo di comando controllare le connessioni tra tubi di alimentazione ed utensile segnalare la zona esposta a livello di rumorosità elevato DURANTE L'USO: impugnare saldamente l'utensile eseguire il lavoro in condizioni di stabilità adeguata utilizzare il martello senza forzature evitare turni di lavoro prolungati e continui interrompere l'afflusso dell'aria nelle pause di lavoro e scaricare la tubazione segnalare tempestivamente eventuali malfunzionamenti DOPO L'USO: disattivare il compressore e scaricare il serbatoio dell'aria scollegare i tubi di alimentazione dell'aria controllare l'integrità dei tubi di adduzione dell'aria Verificare l'uso costante dei D.P.I. da parte di tutto il personale operante Sensibilizzazione periodica al personale operante relativamente ai rischi specifici delle operazioni da eseguire	
Riferimenti normativi e note:	D.Lgs. 81/08, D.Lgs.17/10	
Allegato		

Logo Studio	Piano di Sicurezza e Coordinamento relativo al cantiere sito nel comune di SCHEDE DI SICUREZZA	Rev. 00 del 26/11/18

Scheda n°89	MACCHINE ED ATTREZZATURE	CODICE ATTREZ077
FASE N° 2.5.2	Segnaletica orizzontale	Area Lavorativa:
Descrizione macchina:	IMPIANTO DI VERNICIATURA	
Impianto di spruzzatura airless completo di tubo fino a 15 m e di pistola a spruzzo		
Rischi per la sicurezza:	Contatti con macchinari, organi in movimento Caduta dall'alto Caduta di materiale dall'alto Rumore Vibrazioni Interferenze con servizi (tubazioni, cavi, ecc.) Incendio Esplosione	
Dispositivi di Protezione Individuali (DPI):	- Tuta protettiva - Scarpe di sicurezza - Casco - Guanti per verniciatura - Occhiali protettivi - Mascherina protettiva	
Prescrizioni esecutive:	- Verificare l'efficienza di tutti i dispositivi di sicurezza. - Verificare la presenza delle protezioni alle parti meccaniche in movimento. - Formare adeguatamente il personale addetto alla macchina. - Verificare la totale assenza di personale non autorizzato nell'area interessata. - Segnalare eventuali malfunzionamenti. - Rispettare gli orari di utilizzo ai fini dell'inquinamento acustico. - Predisporre idonea segnaletica di sicurezza. - Tenere idoneo mezzi di estinzione a portata di mano (in relazione al liquido utilizzato). - Usare le normali cautele durante l'uso degli utensili. - Rispettare quanto prescritto nel libretto di uso e manutenzione dell'impianto - Tutti i macchinari devono essere conformi alla " Nuova direttiva macchine" (D.Lgs. 17/2010). - Effettuare regolare pulizia dell'attrezzatura dopo ogni uso. - Verificare l'efficienza dell'impianto ad aria compressa (tubazioni, valvole) onde evitare esplosioni o malfunzionamenti.	
Riferimenti normativi e note:	D.Lgs. 81/08, D.Lgs.17/10, Norme CEI	
Allegato	#Immagine//Grafo/#	

Logo Studio	Piano di Sicurezza e Coordinamento relativo al cantiere sito nel comune di SCHEDE DI SICUREZZA	
		Rev. 00 del 26/11/18

Scheda n°90	MACCHINE ED ATTREZZATURE		CODICE ATTREZ081
FASE N° 2.2.4	Posa in opera tubazioni	Area Lavorativa:	
Descrizione macchina:	CURVATUBI		
Rischi per la sicurezza:	Errata manovra operatore Urti, compressioni, impatti, colpi Schiacciamento		
Dispositivi di Protezione Individuali (DPI):	Tuta protettiva Scarpe di sicurezza Casco Guanti		
Prescrizioni esecutive:	<ul style="list-style-type: none"> - Posizionare la Curvatubi sempre in aree pianeggianti della linea - Controllare giornalmente cavi e asta di comando del mandrino espansore interno - Assicurarsi che il mandrino espansore effettui i suoi spostamenti restando sempre all'interno della Curvatubi - Attendere il segnale del curvatore prima di effettuare le manovre con il mandrino espansore - Controllare giornalmente le condizioni delle manichette di olio idraulico in pressione per il funzionamento della curvatubi - Allontanare il personale dall'area interessata alla fuoriuscita del tubo curvato dal macchinario 		
Riferimenti normativi e note:	D.Lgs. 81/08, D.Lgs.17/10		
Allegato	#Immagine//Grafo/#		

Logo Studio	Piano di Sicurezza e Coordinamento relativo al cantiere sito nel comune di SCHEDE DI SICUREZZA	
		Rev. 00 del 26/11/18

Scheda n°91	MACCHINE ED ATTREZZATURE	CODICE ATTREZ097
FASE N° 1.10.1 FASE N° 1.10.2 FASE N° 1.10.3 FASE N° 2.2.1 FASE N° 2.2.15	Montaggio barre di armatura Montaggio carpenteria Getto calcestruzzo Stesa cavi elettrici	Area Lavorativa: Area Lavorativa: Area Lavorativa: Area Lavorativa: Area Lavorativa:
Descrizione macchina:	TRABATTELLO	
Trabattello leggero con altezza fino a 4 m		
Rischi per la sicurezza:	Caduta dall'alto Crollo opere provvisoriale Caduta di materiale dall'alto	
Dispositivi di Protezione Individuali (DPI):	- Tuta protettiva - Scarpe di sicurezza - Casco - Guanti	
Prescrizioni esecutive:	- Verificare la portata massima e le condizioni di impiego del mezzo. - Verificare la presenza delle protezioni (parapetto regolamentare, fermapiede). - Controllare il corretto posizionamento degli stabilizzatori. - Predisporre idonei segnaletica. - Non spostare il trabattello con personale o materiali sul piano di lavoro. - Rispettare tutte le istruzioni di uso e manutenzione previste dal costruttore. - Verificare la totale assenza di personale non autorizzato nell'area interessata dai lavori. - Rispettare quanto prescritto nel libretto di uso e manutenzione del trabattello	
Riferimenti normativi e note:	DLgs 81/08	
Allegato		

Logo Studio	Piano di Sicurezza e Coordinamento relativo al cantiere sito nel comune di SCHEDE DI SICUREZZA	
		Rev. 00 del 26/11/18

Scheda n°92	MACCHINE ED ATTREZZATURE	CODICE ATTREZ108
FASE N° 1.10.1	Montaggio barre di armatura	Area Lavorativa:
FASE N° 1.10.2	Montaggio carpenteria	Area Lavorativa:
FASE N° 1.10.3	Getto calcestruzzo	Area Lavorativa:
Descrizione macchina:	PONTEGGI METALLICI A TUBI E GIUNTI	
Montaggio/smontaggio di ponteggio metallico a tubi tondi e giunti.		
Rischi per la sicurezza:	Caduta di materiale dall'alto Caduta dall'alto Danno, crollo strutturale Lesioni dorso lombari per movimentazione manuale dei carichi Abrasioni, ferite, punture, tagli Urti, compressioni, impatti, colpi Elettrocuzione	
Dispositivi di Protezione Individuali (DPI):	Guanti, scarpe di sicurezza, casco di protezione, cintura di sicurezza ad imbraco totale	
Prescrizioni esecutive:	<ul style="list-style-type: none"> - Deve essere disponibile tutta la documentazione riguardante l'autorizzazione rilasciata dal Ministero del lavoro per tutti gli elementi delle marce che si vogliono impiegare - E' obbligatorio l'uso del ponteggio per ogni lavoro svolto ad altezza superiore di m 2.0. Utilizzare esclusivamente ponteggi metallici dotati di regolare autorizzazione ministeriale. Effettuare le fasi di montaggio e smontaggio del ponteggio sotto l'assistenza di un preposto. Segregare l'area interessata dal ponteggio, durante l'allestimento, al fine di tener lontano i non addetti ai lavori. - I ponteggi possono essere impiegati solo se muniti della autorizzazione ministeriale; - Possono esser impiegati, senza documentazioni aggiuntive alla autorizzazione ministeriale, per le situazioni previste dall'autorizzazione stessa e per le quali la stabilità della struttura è assicurata, vale a dire strutture: <ul style="list-style-type: none"> alte fino a 20 m dal piano di appoggio delle basette all'estradosso del piano di lavoro più alto; conformi agli schemi tipo riportati nell'autorizzazione; comprendenti un numero complessivo di impalcati non superiore a quello previsto negli schemi-tipo; con gli ancoraggi conformi a quelli previsti nell'autorizzazione ed in ragione di almeno uno ogni 22 mq; con sovraccarico complessivo non superiore a quello considerato nella verifica di stabilità; con i collegamenti bloccati mediante l'attivazione dei dispositivi di sicurezza - I ponteggi che non rispondono anche ad una soltanto delle precedenti condizioni non garantiscono il livello di sicurezza presupposto nella autorizzazione ministeriale e devono pertanto essere giustificati da una documentazione di calcolo e da un disegno esecutivo aggiuntivi redatti da un ingegnere o architetto iscritto all'albo professionale; - Nel caso di ponteggio misto, unione di prefabbricato e tubi e giunti, se la cosa non è esplicitamente prevista dalla autorizzazione ministeriale è necessaria la documentazione di calcolo aggiuntiva; - Tutti gli elementi metallici del ponteggio devono riportare impressi, a rilievo o ad incisione, il nome o il marchio del fabbricante; - Le tavole che costituiscono l'impalcato devono essere fissate in modo che non possano scivolare sui traversi metallici, devono essere costituite da tavole di spessore minimo di cm 4 per larghezze di cm 30 e cm 5 per larghezze di cm 20, non devono presentarsi a sbalzo e devono avere la sommità sovrapposte di almeno cm 40 in corrispondenza di un traverso; - Per piani di servizio con dislivelli superiori a 2 m, dovranno sempre essere presenti parapetti normali provvisti su ciascun lato libero di un corrente superiore, di un corrente intermedio e di un arresto al piede in corrispondenza dei piani con tavolati atti al transito di personale. Il bordo superiore del corrente più alto deve essere sistemato a non meno di 1 m dal piano dell'impalcato in modo da assicurare sufficiente stabilità e sicurezza al personale in 	

Logo Studio	Piano di Sicurezza e Coordinamento relativo al cantiere sito nel comune di SCHEDE DI SICUREZZA	
		Rev. 00 del 26/11/18

transito e tra corrente superiore e tavola fermapiede (alta non meno di 20 cm) non deve esserci una apertura superiore a 60 cm; sia i correnti che la tavola fermapiede devono essere applicati all'interno dei montanti;

- In corrispondenza dei luoghi di transito e di stazionamento, sia su facciate esterne che interne, allestire, all'altezza del solaio di copertura del piano terra, e ogni m 12 di sviluppo verticale del ponteggio, impalcato di sicurezza (mantovane) a protezione contro la caduta di materiali dall'alto o in alternativa la chiusura continua della facciata o la segregazione dell'area sottostante.
- Non usare elementi appartenenti al altro ponteggio;
- Il montaggio e lo smontaggio devono essere eseguiti da personale pratico ed idoneo, dotato di dispositivi personali di protezione, rispettando quando indicato nella autorizzazione ministeriale e sotto la diretta sorveglianza di un preposto ai lavori;
- L'impalcato del ponteggio va corredato di una chiara indicazione in merito alle condizioni di carico massimo ammissibile onde non sovraccaricare i ponteggi con carichi non previsti o eccessive non deve quindi superare il carico massimo previsto nel libretto del ponteggio;
- I picchetti dell'impianto di protezione contro le scariche atmosferiche devono essere disposti uniformemente lungo il perimetro del ponteggio, con calate ogni m 25.0 e comunque all'estremità del ponteggio stesso. Qualora ci siano almeno quattro calate non è necessario che i vari picchetti siano collegati tra loro;
- Verificare che il ponteggio venga conservato in buone condizioni di manutenzione, che la protezione contro gli agenti nocivi esterni sia efficace e che il marchio del costruttore si mantenga rintracciabile e decifrabile; Si dovrà sempre valutare la eventuale diminuzione di spessore dei tubi dovuta alla corrosione interna od esterna creata da lavori in ambienti aggressivi, dal tempo oppure da successive sabbiature; in caso gli spessori scendessero sotto le tolleranze minime, gli elementi danneggiati del ponteggio non potranno più essere usati.
- Appurarne stabilità ed integrità ad intervalli periodici, dopo violente perturbazioni atmosferiche o prolungata interruzione dell'attività;
- Accedere ai vari piani del ponteggio in modo comodo e sicuro; se avviene tramite scale portatili, queste devono essere intrinsecamente sicure e, inoltre essere: vincolate, non in prosecuzione l'una dall'altra, sporgere almeno un metro dal piano di arrivo, protette se poste verso la parte esterna del ponteggio;
- Non salire e scendere lungo gli elementi del ponteggio.
- Verificare con frequenza le condizioni degli attrezzi utilizzati nel montaggio.
- Le chiavi e l'attrezzatura minuta devono sempre essere vincolate all'operatore.
- Eseguire precise disposizioni per l'imbracatura ed il sollevamento dei materiali.
- Durante la fase di montaggio e smontaggio dei balconcini delimitare l'area interessata.
- Vietare la presenza di personale non addetto all'allestimento ed allo smontaggio del ponteggio.
- Disporre e verificare che la realizzazione degli ancoraggi, la posa dei distanziatori e degli elementi degli impalcato si svolga ordinatamente nel senso del montaggio o dello smontaggio.
- Non spostare materiale gettandolo dall'alto: i tubi andranno imbracati e movimentati a mano o con gru, mentre i giunti saranno calati a terra in contenitori.
- Per carichi pesanti e/o ingombranti la massa va movimentata con l'intervento di più persone al fine di ripartire e diminuire lo sforzo.
- Prima di iniziare il montaggio del ponteggio verificare l'idoneità e la stabilità della base d'appoggio.
- Posizionare sotto i montanti del ponteggio delle tavole per ripartire il carico.
- L'accoppiamento di montanti, correnti e traversi deve essere realizzato in modo sicuro
- Gli ancoraggi devono essere in numero sufficiente e realizzati in conformità alla relazione tecnica
- I montanti devono superare di almeno 1.20 m l'ultimo impalcato o il piano di gronda (art. 125 del D.Lgs.81/08)
- Il peso dei materiali depositati sugli impalcato non deve superare il carico massimo previsto nel libretto del ponteggio
- I ponti, le andatoie e le passerelle posti ad altezza superiore ai 2 m, devono essere muniti di parapetto normale completo di corrente superiore, corrente intermedio e tavola fermapiede

Logo Studio	Piano di Sicurezza e Coordinamento relativo al cantiere sito nel comune di SCHEDE DI SICUREZZA	
		Rev. 00 del 26/11/18

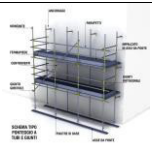
	<p>alta almeno cm 20 (art. 126 e p.2.1.5.1 allegato XVII del D.Lgs.81/08)</p> <ul style="list-style-type: none"> - Gli impalcati e i ponti di servizio devono avere un sottoponte di sicurezza costruito come il ponte a distanza non superiore a m 2.50 (art. 128 del D.Lgs.81/08) - Abbandonare il ponteggio in presenza di forte vento - Controllare gli ancoraggi di teli, reti e degli eventuali cartelloni pubblicitari ai montanti e la resistenza degli elementi utilizzati: devono avere resistenza adeguata alle sollecitazioni scaricate dal vento (che sono elevate) onde impedire il loro distacco dai tubi, così come previsto nel progetto.
Riferimenti normativi e note:	D.Lgs. 81/08
Allegato	 <p>The image is a technical drawing of a safety structure, likely a 'sottoponte' (under-bridge) for scaffolding. It shows a 3D perspective view of a metal frame with horizontal and vertical members. Labels in Italian identify various parts: 'SOTTOPONTE' (under-bridge), 'MONTANTE' (vertical post), 'TRAVATTO' (horizontal beam), 'CORONA' (top rail), 'PUNTO DI ANCORAGGIO' (anchoring point), 'CANTILEVER' (cantilever), 'SOSTA' (platform), 'SOSTA DI SERVIZIO' (service platform), 'SOSTA DI SICUREZZA' (safety platform), 'SOSTA DI PROTEZIONE' (protection platform), 'SOSTA DI PULIZIA' (cleaning platform), 'SOSTA DI MANUTENZIONE' (maintenance platform), 'SOSTA DI RIVESTIMENTO' (cladding platform), 'SOSTA DI SOSTEGNO' (support platform), 'SOSTA DI SOSTEGNO PER IL SOTTOPONTE' (support platform for the under-bridge), 'SOSTA DI SOSTEGNO PER IL PONTEGGIO' (support platform for the scaffolding), 'SOSTA DI SOSTEGNO PER IL SOTTOPONTE E IL PONTEGGIO' (support platform for the under-bridge and scaffolding), 'SOSTA DI SOSTEGNO PER IL SOTTOPONTE, IL PONTEGGIO E IL SOTTOPONTE' (support platform for the under-bridge, scaffolding, and under-bridge), 'SOSTA DI SOSTEGNO PER IL SOTTOPONTE, IL PONTEGGIO, IL SOTTOPONTE E IL SOTTOPONTE' (support platform for the under-bridge, scaffolding, under-bridge, and under-bridge). The drawing also includes a scale bar and a north arrow.</p>

Logo Studio	Piano di Sicurezza e Coordinamento relativo al cantiere sito nel comune di SCHEDE DI SICUREZZA	
		Rev. 00 del 26/11/18

Scheda n°93	SOSTANZE PERICOLOSE		CODICE SP021
FASE N° 2.2.3	Trasporto tubazioni	Area Lavorativa:	
Categoria	ADDITIVI PER CALCESTRUZZI		
Sostanze chimiche contenute			
Descrizione della Sostanza:	Additivo per calcestruzzo ritardante (acidi carbossilici e fosfati): Acidi carbossilici e fosfati Stato e colore: Liquido di colore giallo chiaro		
Identificazione del Rischio	R36 Irritante per gli occhi R38 Irritante per la pelle		
Dispositivi di Protezione Individuale (DPI)	Tuta da lavoro Occhiali protettivi Guanti		
Prescrizioni d'Uso	S7/8 Conservare il recipiente ben chiuso al riparo dall'umidità. S25 Evitare il contatto con gli occhi Misure di protezione Nell'uso dotarsi di guanti protettivi Igiene Usare creme protettive delle mani ; lavarsi le mani con detergente ed acqua dopo il lavoro Smaltimento rifiuti Lo smaltimento dei rifiuti deve avvenire attraverso impresa e/o smaltitore specializzato ed autorizzato dalle competenti autorità		
Intervento di Pronto Soccorso	In caso di : Ingerimento: Sciacquarsi la bocca con acqua fredda e rivolgersi al medico Contatto con viso/occhi: Lavarsi con abbondante acqua fredda e rivolgersi al medico Contatto con la pelle: Lavarsi con abbondante acqua fredda e sapone		
Allegato	#Immagine//Grafo/#		

Logo Studio	Piano di Sicurezza e Coordinamento relativo al cantiere sito nel comune di SCHEDE DI SICUREZZA	
		Rev. 00 del 26/11/18

Scheda n°94	SOSTANZE PERICOLOSE		CODICE SP133
FASE N° 1.9.2 FASE N° 1.10.2	Montaggio carpenteria Montaggio carpenteria	Area Lavorativa: Area Lavorativa:	
Categoria	TRATTAMENTO DELLE CASSEFORME		
Sostanze chimiche contenute	- olii estratti olii residui di pirolisi di catrame di carbone olio naftalenico ridistillato ridistillati		
Descrizione della Sostanza:	Trattamento disarmante per casseforme (olio disarmante): Oli minerali leggeri a volte combinati con acqua Stato fisico e colore: Liquido di colore pallido, in emulsione liquido denso bianco		
Identificazione del Rischio	R36 Irritante per gli occhi R37 Irritante per le vie respiratorie R38 Irritante per la pelle		
Dispositivi di Protezione Individuale (DPI)	Occhiali protettivi Guanti		
Prescrizioni d'Uso	S3/7/9 Tenere il recipiente ben chiuso in luogo fresco e ben ventilato S20/21 Non mangiare, né bere, né fumare durante l'impiego (+)S51 Usare soltanto in luogo ben ventilato Misure di protezione Nell'uso dotarsi di guanti protettivi Cambiare gli indumenti contaminati Igiene Usare creme protettive delle mani ; dopo il lavoro lavarsi le mani prima con detergente e poi con acqua Non utilizzare mai solventi Smaltimento rifiuti Lo smaltimento dei rifiuti deve avvenire attraverso impresa e/o smaltitore specializzato ed autorizzato dalle competenti autorità		
Intervento di Pronto Soccorso	In caso di : Inalazione (Inalazione di vapori) Portare l'infortunato all'aria aperta e rivolgersi al medico Ingerimento Sciacquarsi la bocca con acqua fredda e rivolgersi al medico contatto con occhi/viso Lavarsi con abbondante acqua fredda e rivolgersi al medico contatto con la pelle Prima pulirsi con detergente e poi lavarsi con abbondante acqua e sapone Non usare solventi		
Allegato	#Immagine//Grafo/#		

Logo Studio	Piano di Sicurezza e Coordinamento relativo al cantiere sito nel comune di SCHEDE DI SICUREZZA	
		Rev. 00 del 26/11/18

Scheda n°95	SOSTANZE PERICOLOSE		CODICE SP159
FASE N° 2.5.2	Segnaletica orizzontale	Area Lavorativa:	
Categoria	TRATTAMENTO FINITURA PAVIMENTI		
Sostanze chimiche contenute	- prodotto di reazione bisfenolo a epiclorigidrina resine epossidiche		
Descrizione della Sostanza:	Vernice per finitura pavimentazione (resina epossidica + induritore in solvente attivato da....): Resina epossidica + induritore in solvente attivato da acqua Stato fisico: resina liquida /catalizzatore + carica + acqua		
Identificazione del Rischio	R12 Estremamente infiammabile R36 Irritante per gli occhi R37 Irritante per le vie respiratorie R38 Irritante per la pelle		
Dispositivi di Protezione Individuale (DPI)	Occhiali protettivi Guanti		
Prescrizioni d'Uso	S3/7/9 Tenere il recipiente ben chiuso in luogo fresco e ben ventilato S20/21 Non mangiare, né bere, né fumare durante l'impiego (+)S51 Usare soltanto in luogo ben ventilato Misure di protezione Nell'uso dotarsi di occhiali e guanti protettivi Igiene Usare creme protettive delle mani ; dopo il lavoro lavarsi le mani prima con detergente e poi con acqua Non utilizzare mai solventi Cambiare gli indumenti contaminati Smaltimento rifiuti Lo smaltimento dei rifiuti deve avvenire attraverso impresa e/o smaltitore specializzato ed autorizzato dalle competenti autorità		
Intervento di Pronto Soccorso	In caso di : Inalazione Portare l'infortunato all'aria aperta e rivolgersi al medico Ingerimento Sciacquarsi la bocca con acqua fredda e rivolgersi al medico contatto con occhi/viso Lavarsi con abbondante acqua fredda e rivolgersi al medico contatto con la pelle Prima pulirsi con detergente e poi lavarsi con abbondante acqua e sapone		
Allegato	#Immagine//Grafo/#		

Logo Studio	Piano di Sicurezza e Coordinamento relativo al cantiere sito nel comune di SCHEDE DI SICUREZZA	
		Rev. 00 del 26/11/18

Scheda n°96	SOSTANZE PERICOLOSE		CODICE SP161A
FASE N° 1.7.1	Stesa di manto bituminoso	Area Lavorativa:	
FASE N° 1.7.2	Compattazione manto bituminoso	Area Lavorativa:	
FASE N° 2.4.1	Tappetino di usura	Area Lavorativa:	
Categoria	TRATTAMENTO FINITURA PAVIMENTI		
Sostanze chimiche contenute			
Descrizione della Sostanza:	Pavimentazioni stradali in asfalto Con l'espressione "asfalto" si intende una miscela di bitume e materiale inerte di riempimento. La composizione chimica è costituita da una miscela complessa di idrocarburi paraffinici, cicloparaffinici, aromatici e olefinici.		
Identificazione del Rischio	R10 Infiammabile R36 Irritante per gli occhi R37 Irritante per le vie respiratorie R38 Irritante per la pelle In condizioni normali e temperature moderate non esistono pericoli per la salute per le persone e i mammiferi. Per la posa degli strati di bitume sono necessarie temperature più alte, che possono causare rischi di bruciature locali. I vapori del bitume riscaldato non rappresentano un rischio significante. In seguito all'esperienza di una buona prassi di lavoro è preferibile esporsi al minimo possibile ai vapori e garantire una ventilazione ottimale sul posto di lavoro. Rischi legati alla sicurezza Il bitume viene lavorato a temperature al di sopra dei 100°C. A contatto con l'acqua si sviluppano bolle di vapore in modo esplosivo, che provocano una trascinazione del prodotto bollente (boil-over). Il bitume non è classificato quale prodotto "infiammabile". Comunque, come ogni idrocarburo, anche il bitume si infiamma ad alte temperature. Pericoli specifici Il bitume una volta posato non è classificato come tossico secondo I parametri EC o CH. Contiene componenti policiclici aromatici (PAC's). Nel bitume solido questi PAC's non sviluppano potenziali biologicamente attivi di pericolo. In forma sciolta e a bassa viscosità ne possono derivare rischi dermatologici. A tutt'oggi non si conoscono rischi biologici dovuti ai PAC's nel bitume allo stato solido e al vapore connesso.		
Dispositivi di Protezione Individuale (DPI)	Protezione delle vie respiratorie: Sì, se c'è rischio di formazione di idrogeno solforoso (mascherina protettiva) Protezione degli occhi: Sì, se c'è rischio di spruzzi (Occhiali protettivi) Protezione delle mani: Guanti resistenti al calore Protezione del corpo: Tuta resistente al calore, scarpe di sicurezza, guanti di protezione, occhiali, in caso di rischio di spruzzi casco con schermo protettivo.		
Prescrizioni d'Uso	Precauzioni individuali Non respirare i vapori. Evacuare dall'area tutto il personale non essenziale. Portare abiti idonei alla lavorazione del bitume. Nella manipolazione di bitume bollente, fare attenzione a non subire ustioni. Precauzioni ambientali Evitare la penetrazione di bitume caldo nei pozzi o nelle canalizzazioni. Prestare attenzione affinché sia evitato ogni contatto di bitume bollente con materiali infiammabili. Metodi di pulizia in caso di perdite Lasciar raffreddare piccole quantità di bitume e affidare allo smaltimento ordinario. Arginare grandi quantità di bitume con sabbia e dopo il raffreddamento smaltire. Attenzione: evitare qualsiasi contatto del bitume bollente con materiali infiammabili. Coprire pozzi e canalizzazioni. Manipolazione Evitare il contatto con il bitume bollente. Pericolo di ustioni. Le emulsioni di bitume contengono spesso solventi aromatici. Durante queste manipolazioni si devono portare guanti		

Logo Studio	Piano di Sicurezza e Coordinamento relativo al cantiere sito nel comune di SCHEDE DI SICUREZZA	Rev. 00
		del 26/11/18

	<p>e grembiuli di protezione. Prima di iniziare il lavoro applicare creme di protezione adeguate. Non mangiare durante il lavoro. Dopo il lavoro e nelle pause, lavare accuratamente le parti sporche di bitume con acqua e prodotti detergenti adeguati. Dopo la pulizia, applicare sulla pelle una crema grassa. Evitare l'inalazione di vapori.</p> <p>Esigenze riguardo ai locali di stoccaggio, armature e contenitori</p> <p>Non surriscaldare i contenitori. Evitare la formazione di vapori dannosi per la salute. La temperatura ottimale per lo stoccaggio e la manipolazione è di 30°C al di sotto del punto di infiammazione. Non impiegare vapore o solventi a caldo per la pulizia di armature e condutture.</p> <p>Temperatura di stoccaggio</p> <p>Non riscaldare il prodotto al di sopra dei 70°C. I vapori di idrocarburo, se stoccati a lungo ad alte temperature, nella fase vaporosa si possono arricchire e formare miscele esplosive pirogene che tendono all'autoinfiammabilità. Uno stoccaggio prolungato allo stato bollente può formare idrogeno solforoso e rappresentare un pericolo acuto. Assicurarsi una buona ventilazione durante la manipolazione in locali chiusi. Per il pompaggio, occorrono assolutamente tubi resistenti ad alte temperature. La temperatura durante il pompaggio deve restare il più bassa possibile e non oltrepassare il punto di infiammabilità.</p> <p>Considerazioni sullo smaltimento</p> <p>Affidare il prodotto in forma solida o polverosa esclusivamente a ditte autorizzate per lo smaltimento.</p> <p>Allo stato solido non è rifiuto speciale ed è considerato un inerte. Può essere consegnato in una deponia quale materiale di resto.</p> <p>Contenitori</p> <p>Vuotare completamente, non pulire con solventi e consegnare solo a punti di raccolta autorizzati.</p>
Intervento di Pronto Soccorso	<p>Inalazione</p> <p>In caso di inalazione dei vapori si possono verificare irritazioni al naso, gola e vie respiratorie. Portare la persona colpita all'aria fresca. In caso di persistenza dei sintomi di irritazione consultare il medico. In caso di formazione di idrogeno solforico in seguito a surriscaldamento recarsi immediatamente all'aria fresca. Portare le persone colpite all'aria fresca, se necessario applicare la respirazione artificiale. Controllare il polso, se necessario sostenere applicando il massaggio cardiaco. Chiamare immediatamente il medico.</p> <p>Contatto con gli occhi</p> <p>Prodotto freddo: Risciacquare abbondantemente per almeno 15 minuti gli occhi tenendo le palpebre aperte. Farsi visitare dal medico.</p> <p>Prodotto caldo: Risciacquare abbondantemente per almeno 5 minuti gli occhi tenendo le palpebre aperte per raffreddare. In nessun caso cercare di togliere corpi estranei dall'occhio in modo meccanico. Consultare subito il medico.</p> <p>Contatto con la pelle</p> <p>In caso di contatto superficiale, cambiare gli abiti e risciacquare le parti interessate con acqua e sapone. In caso di ustioni risciacquare con acqua fredda per almeno 10 minuti e coprire le parti lese con materiale sterilizzato. In nessun caso raschiare lo strato bituminoso. Il bitume si restringe e può schiacciare i vasi sanguigni. Chiamare subito il medico.</p> <p>Avvertimento per il medico</p> <p>Misure di trattamento sintomatiche. Nel caso si dovessero togliere resti di bitume, trattare la parte con olio medicinale bianco riscaldato.</p>
Allegato	#Immagine//Grafo#

Logo Studio	Piano di Sicurezza e Coordinamento relativo al cantiere sito nel comune di SCHEDE DI SICUREZZA	
		Rev. 00 del 26/11/18

